



介護保険対応

福祉用具レンタルカタログ

# スリーウイン

GREEN CARE CATALOG



# Hug

移乗サポートロボット ハグ

2人介助から1人介助へ。

スリムになったHugと

スマートなハグを。



▼商品紹介動画



▼商品紹介動画



※アプリ操作は販売品  
(Model C2) のみの機能です。



もっと自由に移動すれば、

もっと人生は豊かになる。



WHILL

## WHILL Model CK2

ウィル モデル シーケー ツー

# 1 洗浄・消毒

品質を守る最新鋭のシステムで洗浄・消毒



# 2 検品・修理

安全性もしっかり確認



# 3 保管

梱包し、清潔な場所で保管・管理



# 4 出荷

安心・安全な福祉用具をお届け



清潔感・安心感・信頼感商品をお届けするために...



ベッド・ベッド付属品



床ずれ防止用具



体位変換器



認知症老人徘徊感知機器



手すり



歩行補助杖



歩行器



車椅子・車椅子付属品



スロープ



移動用リフト・つり具



介護保険購入対象品



販売品



情報



# ベッド・ベッド付属品

床ずれ  
防止用具

体位  
変換器

認知症  
老人徘徊  
感知機器

手すり

歩行  
補助杖

歩行者

車椅子・  
車椅子  
付属品

スロープ

移動用  
リフト・  
つり具

介護保険  
購入  
対象品

販売品

情報

## モーターの機能

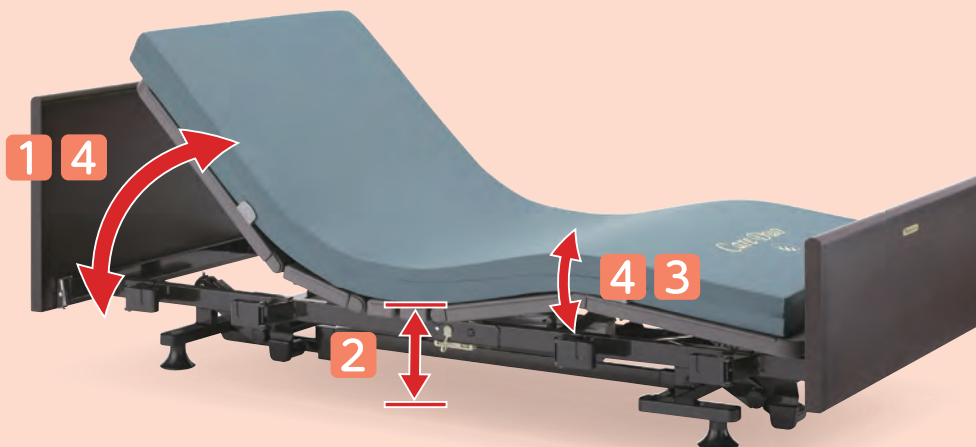

### 1 背上げ機能

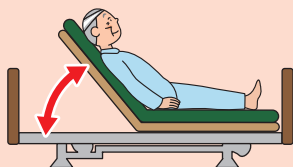

- 起き上がりを補助
- 食事を摂る時に便利
- 呼吸を楽にする
- 円背の方の寝る姿勢を楽にする

### 2 高さ調節機能

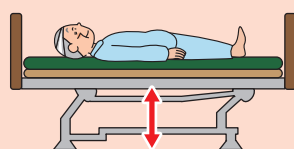

- 立上がりや車椅子への移乗を補助
- 端座位姿勢を安定させる
- 介助者の負担軽減
- 転落時の危険軽減

### 3 膝上げ機能



- 背上げ機能を使用した時に  
身体のずれを防止
- むくみ防止
- かかとへの部分圧軽減

### 4 背上げ・膝上げ連動

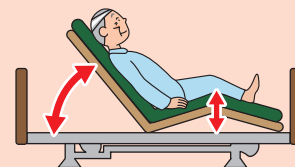

- 膝上げ、背上げを自動連動し、  
身体のずれ、摩擦圧迫感を  
軽減

モーター数で  
機能が異なります。

1  
モーター

- 1 背上げ機能
- 4 背上げ・膝上げ連動
- または
- 2 高さ調節機能

2  
モーター

- 1 背上げ機能
- 2 高さ調節機能
- 4 背上げ・膝上げ連動

3  
モーター

- 1 背上げ機能
- 2 高さ調節機能
- 3 膝上げ機能
- 4 背上げ・膝上げ連動

## ベッド [ 特殊寝台 ] の名称

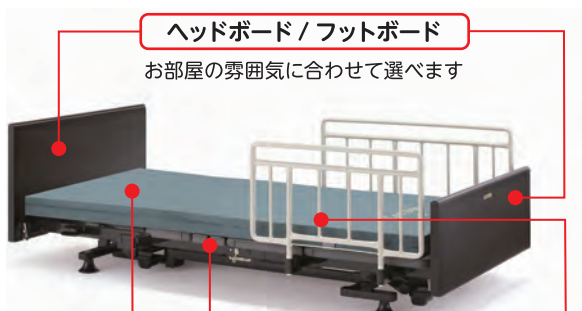

ヘッドボード/フットボード  
お部屋の雰囲気に合わせて選べます

マットレス

ご利用者の症状に適した  
ものを選ぶことが大切です

ボトム

背上げ、膝上げの際にこ  
の部分が曲がります

ベッドサイドレール

ベッドからの転落や寝具  
の落下を防ぎます



介助バー

ベッドから乗り降りす  
るときの支えに使い  
ます



オーバーテーブル

お食事や読書に便利  
ベッドサイドレールに  
のせて使います

## ボードの種類



樹脂 樹脂製ボード



樹脂木 樹脂製木目調ボード



木製 木製ボード

税込価格で表記しています。(非課税 ※非課税 と表記のない商品に限る) 単位:CM

サービスコード/特殊寝台 介護給付:171003 予防給付:671003/特殊寝台付属品 介護給付:171004 予防給付:671004

ベッド・  
ベッド  
付属品

商品名	足元の広さ	背上げの時の動き
<p>超低床 低床 垂直昇降</p> <p>ラフィオ <b>Rafio</b></p>  <p>最低床高 15 cm</p>		<p><b>ハイバックサポート</b></p> <p><b>ハイバックサポート機能</b> 背ボトムをハイバックとローバックの2つに分割し、それぞれが角度を調節しながら身体に負担の少ない背上げを行います。誤嚥や床ずれリスクの低減が期待できます。</p> 
<p>低床 垂直昇降</p> <p>ミオレットシリーズ <b>Miolet III</b></p>  <p>最低床高 25 cm</p>		<p><b>ライジングモーション</b></p> <p><b>ライジングモーション</b> 背上げボタンを押すと、ひざ脚ボトムが先上がり背上げ時の身体のズレを防止し、起き上がる頃にはひざ脚ボトムがフラットになるため移乗しやすいクライニングです。また、「ランパー機能」は背上げ時の背圧・腹圧を軽減し、自然な背上げを実現します。</p> 
<p>低床</p> <p>CARE YOU <b>ケア優</b></p>  <p>最低床高 25 cm</p>		<p><b>ヒューマンケアライン</b></p> <p><b>ヒューマンケアライン</b> 5分割の床板構造で、頭・背中・お尻・太もも・ふくらはぎに自然になじむ、なめらかなラインを実現。理想的な寝姿勢を促す、ベッド昇降や背上げ・脚上げもスムーズに行えます。</p> 
<p>超低床 低床 垂直昇降</p> <p>Xタイプ <b>楽匠プラス</b></p> <p>らくしよう会プラスシリーズ</p>  <p>Hタイプ Xタイプ</p> <p>最低床高 Hタイプ/21cm Xタイプ/15cm</p>		<p><b>プラスラインボトム</b></p> <p><b>プラスラインボトム</b> 4つの新しいアイデアを取り入れたプラスラインボトムが新登場。より身体の動きに合った起き上がり動作で骨盤の立った動きやすい起き上がり姿勢を実現しています。ラクリアモーションだけでなく、すべての背あげ機構で効果を発揮します。</p>  <p>背サポート 腰サポート 腰ボトム 膝サポート</p>
<p>低床 垂直昇降</p> <p><b>楽匠Z SERIES</b></p>  <p>最低床高 21 cm</p> <p>※切替式</p>		<p><b>ラクリアモーション (3M)</b></p> <p><b>ラクリアモーション</b> 背ボトムの角度調節にともなう従来のらくらくモーションの動きにベッドの傾斜を組み合わせて、さらに進化した背上げ機能です。</p> 

床ずれ  
防止用具

体位  
変換器

認知症  
老人徘徊  
感知機器

手すり

歩行  
補助杖

歩行者

車椅子・  
車椅子  
付属品

スロープ

移動用  
リフト・  
つり具

介護保険  
購入  
対象品

販売品

情報



# ベッド・ベッド付属品

## ミオレットⅢ

ブラツ

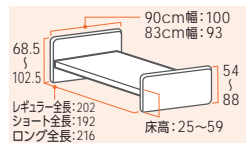
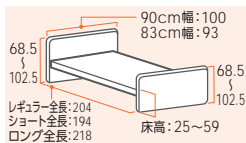

リモコン



2モーター 3モーター

床ずれ  
防止用具

体位  
変換器

認知症  
老人徘徊  
感知機器

手すり

歩行  
補助杖

歩行器

車椅子・  
車椅子  
付属品

スロープ

移動用  
リフト・  
つり具

介護保険  
購入  
対象品

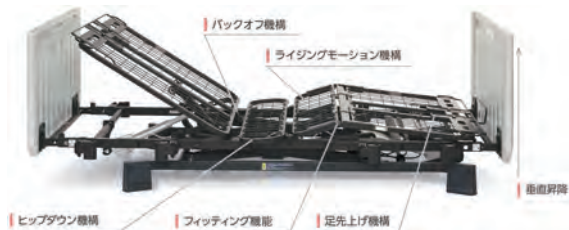

### ヒップダウン機構

背上げと運動して臀部のボトムが傾斜します。これにより、骨盤を起こし、ずれを抑制します。

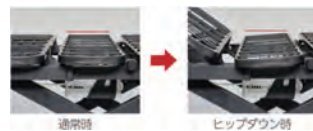

### 省スペースに設置可能な垂直昇降機構

昇降の際にベッドがスイングせず垂直に昇降するので、設置面積が少なく済みます。全長は業界トップクラスの省スペース設計を実現しました。



### 背圧・腹圧を軽減するバックオフ機構

背ボトムを後方に4cmスライドさせながら上半身を起こす背上げ機能で、背中や腹部の圧迫感を軽減します。また、背圧は肩付近にかかるように設計されており、肩の後ろに手を差し込むだけでも大幅に除圧できます。



### 足先上げと足先下げの簡単切替え

足先の角度をワンタッチで切替えます。足の浮腫(むくみ)軽減にも対応できます。

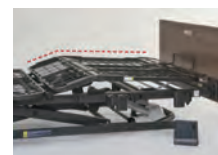

### 背上げ時のズレを抑える膝位置のフィッティング機能

膝位置のフィッティング機能は利用者の大腿部の長さに合わせて、パーツの変更なしでひざボタムの屈曲位置を2段階に調節できるので、ズレの少ない快適な背上げをサポートします。



### 背上げ時のズレを抑える1ボタン操作のライジングモーション機構

背上げボタンを押すと、背と膝の角度を自動的に調整しながらリクライニングをおこなうことにより、足方向へのズレを抑制します。背を上げ続けると膝は下がることで腹部の圧迫を抑え、背を上げきると膝はフラットになり端座位も取りやすくなります。

※背上げ単独動作への切り替えもワンタッチで可能です。



商品名	重さ (kg)	商品番号	商品コード	ご利用者負担額 (1割)	ご利用者負担額 (2割)	ご利用者負担額 (3割)	月額レンタル料金
2モーター 90cm幅 樹脂 P113-21AC	85.5	11-6637-0	00631-000553	600円	1,200円	1,800円	6,000円
2モーター 83cm幅 樹脂 P113-22CC	83	11-6638-0	00631-000553	600円	1,200円	1,800円	6,000円
3モーター 90cm幅 樹脂 P113-31AC	86.5	11-6635-0	00631-000557	700円	1,400円	2,100円	7,000円
3モーター 83cm幅 樹脂 P113-32CC	84	11-6636-0	00631-000557	700円	1,400円	2,100円	7,000円
2モーター 90cm幅 木製 P113-21BA	87.5	11-6655-0	00631-000554	700円	1,400円	2,100円	7,000円
2モーター 83cm幅 木製 P113-22DA	84.5	11-6675-0	00631-000554	700円	1,400円	2,100円	7,000円
3モーター 90cm幅 木製 P113-31BA	88.5	11-6660-0	00631-000558	800円	1,600円	2,400円	8,000円
3モーター 83cm幅 木製 P113-32DA	85.5	11-6688-0	00631-000558	800円	1,600円	2,400円	8,000円

税込価格で表記しています。( **非課税** ※非課税 と表記のない商品に限る) **単位:CM**

サービスコード/特殊寝台 介護給付: 171003 予防給付: 671003 / 特殊寝台付属品 介護給付: 171004 予防給付: 671004

ベッド・  
ベッド  
付属品

**サイドレール 75cm PA505-75**

プラッツ

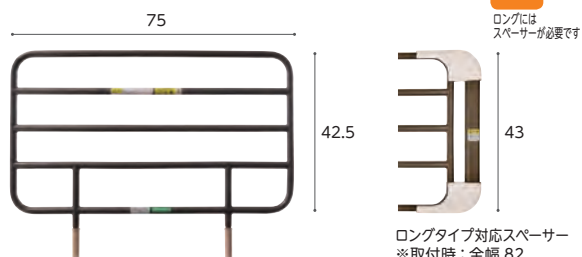

ロングタイプ対応スペーサー  
※取付時: 全幅 82

ミオレット  
フォーユー  
レギュラー  
ショート兼用  
ラフイオ  
ロングには  
スペーサーが必要

商品名/数量	商品番号	商品コード
PA505-75 1本	19-5785-1	00631-000319

サイズ: 全幅75×ボトム面からの高さ42.5cm

ご利用者 負担額	(1割)	(2割)	(3割)	月額レンタル料金
24円	48円	72円	240円	

商品名/数量	商品番号	商品コード
ロングタイプ対応スペーサー付1本	19-6254-1	00631-000517

サイズ: 全幅82×ボトム面からの高さ43cm

ご利用者 負担額	(1割)	(2割)	(3割)	月額レンタル料金
24円	48円	72円	240円	

**サイドレール 96cm PA505-96**

プラッツ

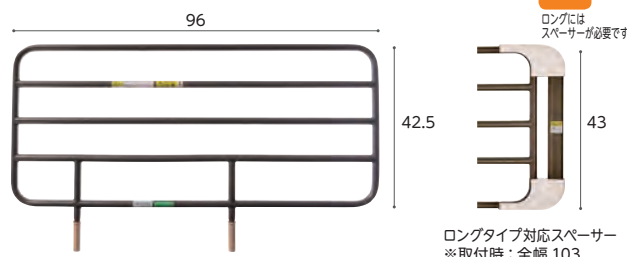

ロングタイプ対応スペーサー  
※取付時: 全幅 103

ミオレット  
フォーユー  
レギュラー  
ショート兼用  
ラフイオ  
ロングには  
スペーサーが必要

商品名/数量	商品番号	商品コード
PA505-96 1本	19-5804-1	00631-000320

サイズ: 全幅96×ボトム面からの高さ42.5cm

ご利用者 負担額	(1割)	(2割)	(3割)	月額レンタル料金
24円	48円	72円	240円	

商品名/数量	商品番号	商品コード
ロングタイプ対応スペーサー付1本	19-6253-1	00631-000516

サイズ: 全幅103×ボトム面からの高さ43cm

ご利用者 負担額	(1割)	(2割)	(3割)	月額レンタル料金
24円	48円	72円	240円	

床ずれ  
防止用具

体位  
変換器

認知症  
老人徘徊  
感知機器

手すり

**サイドレール 44cm PA505-44**

プラッツ

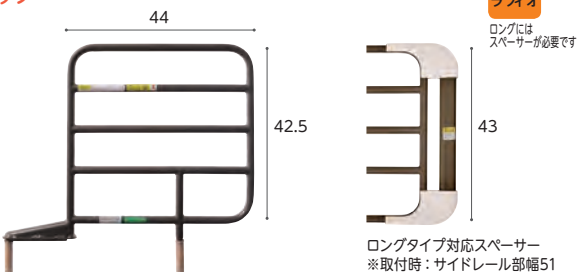

ロングタイプ対応スペーサー  
※取付時: サイドレール部幅51

ミオレット  
フォーユー  
レギュラー  
ショート兼用  
ラフイオ  
ロングには  
スペーサーが必要

商品名/数量	商品番号	商品コード
PA505-44 1本	19-5806-1	00631-000318

サイズ: サイドレール部幅44×ボトム面からの高さ42.5cm

ご利用者 負担額	(1割)	(2割)	(3割)	月額レンタル料金
24円	48円	72円	240円	

商品名/数量	商品番号	商品コード
ロングタイプ対応スペーサー付1本	19-6255-1	00631-000518

サイズ: サイドレール部幅51×ボトム面からの高さ43cm

ご利用者 負担額	(1割)	(2割)	(3割)	月額レンタル料金
24円	48円	72円	240円	

**ハンドグリップ PG04-75**

プラッツ

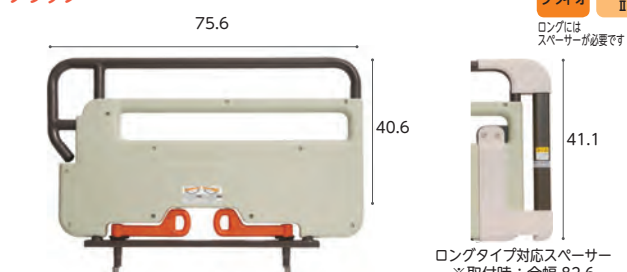

ロングタイプ対応スペーサー  
※取付時: 全幅 82.6

ミオレット  
II  
レギュラー  
ショート兼用  
ラフイオ  
ミオレット  
II  
ロングには  
スペーサーが必要

商品名	商品番号	商品コード
PG04-75	19-6384-1	00631-000545

サイズ: 全幅75.6×ボトム面からの高さ40.6cm

ご利用者 負担額	(1割)	(2割)	(3割)	月額レンタル料金
100円	200円	300円	1,000円	

商品名	商品番号	商品コード
ロングタイプ対応スペーサー付	19-6388-1	00631-000547

サイズ: 全幅82.6×ボトム面からの高さ41.1cm

ご利用者 負担額	(1割)	(2割)	(3割)	月額レンタル料金
120円	240円	360円	1,200円	

歩行  
補助杖

歩行者

車椅子・  
車椅子  
付属品

スロープ

移動用  
リフト・  
つり具

**パッド付レバーロック式ベッド用グリップ ニーパロ**

プラッツ



ロングタイプ対応スペーサー  
※取付時: 全幅 124

ロングには  
スペーサーが必要  
ラフイオ  
ミオレット  
フォーユー  
レギュラー  
ショート兼用

ベッドへの簡単取り付け

サイドレールホルダーにベッド用グリップの固定脚部をさしこみ、2つの固定レバーをまわすとベッドへ固定できます。工具などを使わず簡単に取付けることができます。

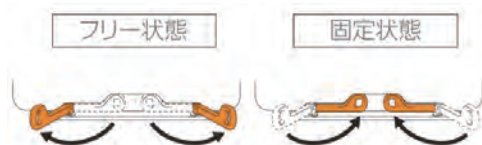

商品名	商品番号	商品コード
ニーパロ	19-6249-1	00631-000536

サイズ: 全幅117×ボトム面からの高さ42.8cm

ご利用者 負担額	(1割)	(2割)	(3割)	月額レンタル料金
200円	400円	600円	2,000円	

商品名	商品番号	商品コード
ロングタイプ対応スペーサー付	19-6251-1	00631-000534

サイズ: 全幅124×ボトム面からの高さ42.8cm

ご利用者 負担額	(1割)	(2割)	(3割)	月額レンタル料金
200円	400円	600円	2,000円	



簡単操作のレバーロック式

思わぬ事故を防止するため、ロック解除時にはセーフティロックの操作が必要です。スイングアームは22.5度毎に固定できます。

介護保険  
購入  
対象品

販売品

情報



# ベッド・ベッド付属品

床ずれ  
防止用具

楽匠Fit 樹脂ボード(キャメル)

パラマウントベッド

楽匠Fit  
楽匠フィットシリーズ

体位  
変換器

次の動作を楽にするベッドの形

## フィットラインボトム

背あげと同時にスライドして伸びながら曲がるキューマラインボトムがさらに進化。ずれを軽減しながら身体に合った起きあがりで骨盤の立った動きやすい姿勢に移行できます。



認知症  
老人徘徊  
感知機器

手すり

歩行  
補助杖

### 背中をしっかりと支える 背サポート

腰部から胸部にかけてボトムの剛性を調整。マットレスと身体のすき間なく背中を支えることで、姿勢が悪くなりやすいです。



歩行器

車椅子・  
車椅子  
付属品

スロープ

### 骨盤を起こして身体を動かしやすい 腰サポート

でん部にフィットする凹み形状を追加。従来の背あげ機構と相まって、でん部への「圧」と足側への「ずれ落ち」を軽減しつつ、骨盤をしっかり起こします。身体を動かしやすい背あげ姿勢に移行でき、床ずれリスクの軽減が期待されます。



●0°



●ラクリア 45°



被験者 171cm 男性

### 骨盤をホールドしてずれを軽減する ボトム分割(腰ボトム)

腰ボトムのサイズを人の身体に合わせ、背あげするときの身体の動きとベッドの動きの軸を合わせやすくなりました。

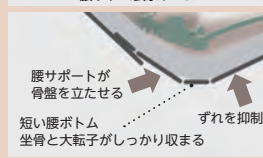

### あなたの身長にフィットする 膝サポート

膝部が多段階で曲がるので、身長差をカバーして身体にフィットしやすくなりました。また、膝裏への当たりも柔らかく、馴染みやすくなっています。

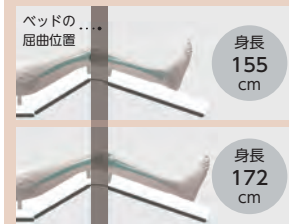

移動用  
リフト・  
つり具

### Hタイプ <ラクリア 3 モーション>

傾斜するからずれ・圧迫感が少なく、過ごしやすい座位姿勢に



背と膝の動きに合わせてベッドが傾斜する背上げ。床ずれリスクにも配慮しています。



身体のずれ落ちや圧迫感を軽減し、座位に近く、安定した姿勢に移行。骨盤が起きるため、前傾させやすいです。



最低床高21cm  
からの起きあがり

操作時のベッドの高さによって傾斜角度を自動的に調節。起き上がり時の腰ボトムの高さを調整します。

介護保険  
購入  
対象品

販売品

情報

### Xタイプ <介護しやすい高さに調節>

ベッドを最大64.5cmまで高くできるため、身長が高い方も腰に負担がかかりにくい。また、Xタイプでは脚座の取り付け向きを変えて、最低床高15cmの超低床ベッドに切替えられます。※その場合、最高床高は、58.5cmとなります。



### ご家庭のスマートフォンでも操作できる ベッド操作アプリ

- ・手元スイッチと同じようにベッドを操作
- ・手元スイッチからスマートフォンに呼び出し通知が可能
- ・指先でのボタン操作が難しい方にも対応



税込価格で表記しています。( **非課税** ※非課税 と表記のない商品に限る) **単位:CM**

サービスコード/特殊寝台 介護給付: 171003 予防給付: 671003 / 特殊寝台付属品 介護給付: 171004 予防給付: 671004

ベッド・  
ベッド  
付属品

**楽匠Fit** 樹脂ボード(キャメル)

パラマウントベッド

表示パネル  
リモコン 垂直昇降 3  
モーション 2・3  
モーター フィットライン  
ボトム 樹脂 低床 超低床 非課税  
Xタイプ

**楽匠Fit**

楽匠フィットシリーズ

<リモコン>



3モーション/  
3モーター 2モーター

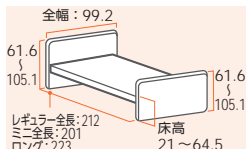

Hタイプ

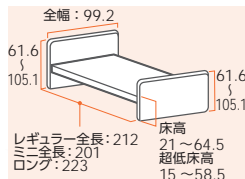

Xタイプ



床ずれ  
防止用具

体位  
変換器

認知症  
老人徘徊  
感知機器

手すり

次の動作を楽にするベッドの形

**フィットラインボトム**



イラストはHタイプ

**背中をしっかり支える  
背サポート**

腰部から胸部にかけてボトムの剛性を調整。マットレスと身体のすき間なく背中を支えることで、姿勢が悪くなりづらいです。

**骨盤を起こして身体を動かしやすい  
腰サポート**

でん部にフィットする凹み形状を追加。従来の背あげ機構と相まって、でん部への「圧」と足側への「ずれ落ち」を軽減しつつ、骨盤をしっかり起こします。身体を動かしやすい背あげ姿勢に移行でき、床ずれリスクの軽減が期待されます。

**骨盤をホールドしてずれを軽減する  
ボトム分割(腰ボトム)**

腰ボトムのサイズを人の身体に合わせ、背あげするときの身体の動きとベッドの動きの軸を合わせやすくなりました。

**あなたの身長にフィットする  
膝サポート**

膝部が多段階で曲がるので、身長差をカバーして身体にフィットしやすくなりました。また、膝裏への当たりも柔らかく、馴染みやすくなっています。

歩行  
補助杖

歩行器

車椅子・  
車椅子  
付属品

スロープ

移動用  
リフト・  
つり具

介護保険  
購入  
対象品

販売品

情報

**Hタイプ** <ラクリア3モーション>

傾斜するからずれ・圧迫感が少なく、過ごしやすい座位姿勢に



背と膝の動きに合わせてベッドが傾斜する背上げ。床ずれリスクにも配慮しています。



身体のずり落ちや圧迫感を軽減し、座位に近く、安定した姿勢に移行。骨盤が起きるため、前傾させやすいです。



最低床高21cm  
からの起き上がり

操作時のベッドの高さによって傾斜角度を自動的に調節。起き上がり時の腰ボトムの高さを調整します。

**Xタイプ** <介護しやすい高さに調節>

ベッドを最大64.5cmまで高くできるため、身長が高い方も腰に負担がかかりにくい。また、Xタイプでは脚座の取り付け向きを変えることで、最低床高15cmの超低床ベッドに切替えられます。※その場合、最高床高は、58.5cmとなります。



**ご家庭のスマートフォンでも操作できる  
ベッド操作アプリ**

- ・手元スイッチと同じようにベッドを操作
- ・手元スイッチからスマートフォンに呼び出し通知が可能
- ・指先でのボタン操作が難しい方にも対応



商品名	重さ(kg)	商品番号	商品コード	ご利用者負担額(1割)	ご利用者負担額(2割)	ご利用者負担額(3割)	月額レンタル料金
Hタイプ3モーション91cm幅 (KQ-C6322)	85.5	11-7521-0	00170-001944	<b>1,200</b> 円	2,400円	3,600円	12,000円
Xタイプ2モーター91cm幅 (KQ-C2322)	79	11-7518-0	00170-001812	<b>1,000</b> 円	2,000円	3,000円	10,000円
Xタイプ3モーター91cm幅 (KQ-C3322)	80.5	11-7519-0	00170-001836	<b>1,100</b> 円	2,200円	3,300円	11,000円



# ベッド・ベッド付属品

## 楽匠プラス Hタイプ (キャメル)

表示パネル  
リモコン 垂直昇降 2・3  
モーション プラスライン  
ボトム 樹脂 木製 低床 非課税

### パラマウントベッド

床ずれ  
防止用具

体位  
変換器

認知症  
老人徘徊  
感知機器

手すり

歩行  
補助杖

歩行器

車椅子・  
車椅子  
付属品

スロープ

移動用  
リフト・  
つり具

介護保険  
購入  
対象品

販売品

情報

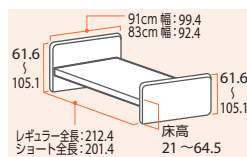

多機能ボード (樹脂製)



スリムボード (木製)

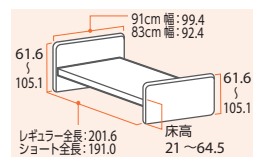

もっと身体にやさしく、もっと次の動作につながる。  
背上げをさらに進化させるために生まれた

### プラスライン ボトム



4つの新しいアイデアを取り入れたプラスラインボトムが新登場。より身体の動きに合った起き上がり動作で骨盤の立った動きやすい起き上がり姿勢を実現しています。すべての背あげ機構で効果を発揮します。

背サポート	腰サポート	腰ボトム	膝サポート
腰部から胸部にかけてボトムの剛性を調整し、より身体にフィットしやすくなりました。背あげするときに背中をしっかりと支持します。また、身体との接触面積が広がるので体圧をより分散できます。	骨盤部にあたるボトムの剛性を高めて曲がり方を変更することで、骨盤をしっかり起こし、身体が動かしやすい背あげ姿勢に移行できます。骨盤をしっかり起こすことで身体が側面にずり落ちにくくなるため、床ずれリスクの軽減にもつながります。	腰ボトムのサイズを人の身体に合わせ、大転子の位置にはガイドを設けました。これにより背あげするときに身体とベッドの動きの軸を合わせやすくなります。また、運動機能など膝あげを併用する際に、骨盤をホールドするポケットを構成します。	膝部が多段階で曲がるので、身長差をカバーしてベッドの動きに身体がフィットしやすくなりました。また、膝裏の接触面が増えることで当たりも良く馴染みやすくなっています。

<ラククリアモーション>  
傾斜後の姿勢でも利用者の足がつきやすく、離床しやすくなりました



商品名	重さ (kg)	商品番号	商品コード	ご利用者負担額(1割)	ご利用者負担額(2割)	ご利用者負担額(3割)	月額レンタル料金
多機能ボード (樹脂製) 2モーション91cm幅 (KQ-A5322)	86.5	11-6823-0	00170-001300	900円	1,800円	2,700円	9,000円
2モーション83cm幅 (KQ-A5122)	84.5	11-6830-0	00170-001300	900円	1,800円	2,700円	9,000円
3モーション91cm幅 (KQ-A6322)	86.5	11-6797-0	00170-001328	1,000円	2,000円	3,000円	10,000円
3モーション83cm幅 (KQ-A6122)	84.5	11-6826-0	00170-001328	1,000円	2,000円	3,000円	10,000円

商品名	重さ (kg)	商品番号	商品コード	ご利用者負担額(1割)	ご利用者負担額(2割)	ご利用者負担額(3割)	月額レンタル料金
スリムボード (木製) 2モーション91cm幅 (KQ-A5325)	84.9	11-6944-0	00170-001432	900円	1,800円	2,700円	9,000円
2モーション83cm幅 (KQ-A5125)	83.1	11-6945-0	00170-001432	900円	1,800円	2,700円	9,000円
3モーション91cm幅 (KQ-A6325)	84.9	11-6946-0	00170-001450	1,000円	2,000円	3,000円	10,000円
3モーション83cm幅 (KQ-A6125)	83.1	11-6947-0	00170-001450	1,000円	2,000円	3,000円	10,000円

税込価格で表記しています。( **非課税** ※非課税と表記のない商品に限る) **単位:CM**

サービスコード/特殊寝台 介護給付:171003 予防給付:671003/特殊寝台付属品 介護給付:171004 予防給付:671004

ベッド・  
ベッド  
付属品

## 楽匠プラス Xタイプ (キャメル)

パラマウントベッド

表示パネル  
リモコン  
垂直昇降  
2  
モーター  
3  
モーター  
プラスライン  
ボトム  
樹脂  
木製  
低床  
超低床  
非課税

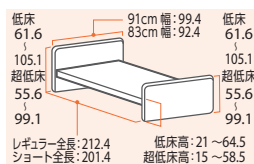

多機能ボード (樹脂製)

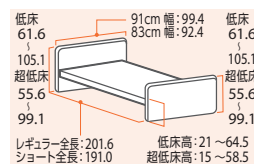

スリムボード (木製)



床ずれ  
防止用具

体位  
変換器

認知症  
老人徘徊  
感知機器

手すり

もっと身体にやさしく、もっと次の動作につながる。  
背上げをさらに進化させるために生まれた

### プラス ライン ボトム



4つの新しいアイデアを取り入れたプラスラインボトムが新登場。より身体の動きに合った起き上がり動作で骨盤の立った動きやすい起き上がり姿勢を実現しています。すべての背あげ機構で効果を発揮します。

画像は  
樹脂ボード

#### 背サポート

腰部から胸部にかけてボトムの剛性を調整し、より身体にフィットしやすくなりました。背あげするときに背中をしっかり支持します。また、身体との接触面積が広がるので体圧をより分散できます。

#### 腰サポート

骨盤部にあたるボトムの剛性を高めて曲がり方を変更することで、骨盤をしっかり起こし、身体が動かしやすい背あげ姿勢に移行できます。骨盤をしっかり起こすことで身体が足側にずり落ちにくくなるため、床ずれリスクの軽減にもつながります。

#### 腰ボトム

腰ボトムのサイズを人の身体に合わせ、大転子の位置にはガイドを設けました。これにより背あげするときの身体とベッドの動きの軸を合わせやすくなります。また、運動機能など膝あげを併用する際に、骨盤をホールドするポケットを構成します。

#### 膝サポート

膝部が多段階で曲がるので、身長差をカバーしてベッドの動きに身体がフィットしやすくなりました。また、膝裏の接触面積が増えることで当たりも良く馴染みやすくなっています。

歩行  
補助杖

歩行器

車椅子・  
車椅子  
付属品

スロープ

### 最低床高15cmの超低床にも対応



最低床高 15cm



最低床高 21cm

楽匠プラスシリーズは、最低床高21cmと低く抑えた設計です。さらにXタイプでは、脚座を取り付ける向きを変えることで、最低床高15cmの超低床ベッドに切り替えられます。初めてふとんからベッドに移行される方や、ベッドから転落する心配のある方にも導入しやすいように配慮されています。

移動用  
リフト・  
つり具

介護保険  
購入  
対象品

	商品名	重さ(kg)	商品番号	商品コード	ご利用者負担額(1割)	ご利用者負担額(2割)	ご利用者負担額(3割)	月額レンタル料金
多機能ボード (樹脂製)	2モーター91cm幅 (KQ-A2322)	80.0	11-6798-0	00170-001251	850円	1,700円	2,550円	8,500円
	2モーター83cm幅 (KQ-A2122)	78.0	11-6804-0	00170-001251	850円	1,700円	2,550円	8,500円
	3モーター91cm幅 (KQ-A3322)	81.0	11-6812-0	00170-001265	900円	1,800円	2,700円	9,000円
	3モーター83cm幅 (KQ-A3122)	79.0	11-6809-0	00170-001265	900円	1,800円	2,700円	9,000円
スリムボード (木製)	2モーター91cm幅 (KQ-A2325)	78.4	11-6938-0	00170-001401	850円	1,700円	2,550円	8,500円
	2モーター83cm幅 (KQ-A2125)	76.6	11-6939-0	00170-001401	850円	1,700円	2,550円	8,500円
	3モーター91cm幅 (KQ-A3325)	79.4	11-6940-0	00170-001410	900円	1,800円	2,700円	9,000円
	3モーター83cm幅 (KQ-A3125)	77.6	11-6941-0	00170-001410	900円	1,800円	2,700円	9,000円

販売品

情報



# ベッド・ベッド付属品

床ずれ  
防止用具

## サイドレール KS-161Q

楽匠  
プラス 楽匠  
FeeZ 楽匠  
S-Z

パラマウントベッド



体位  
変換器

認知症  
老人徘徊  
感知機器

手すり

商品名/数量	商品番号	商品コード
KS-161Q 1本	19-5236-1	00170-Z00019
サイズ:全幅96.4×ボトム面からの高さ37.5cm		
ご利用者 負担額 (1割)	24円	(2割) 48円 (3割) 72円
月額レンタル料金	240円	

歩行  
補助杖

## サイドレール KS-151Q

楽匠  
プラス 楽匠  
FeeZ 楽匠  
S-Z

パラマウントベッド

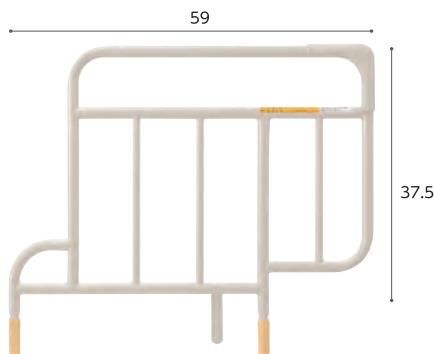

歩行器

車椅子・  
車椅子  
付属品

スロープ

商品名/数量	商品番号	商品コード
KS-151Q 1本	19-5256-1	00170-000537
サイズ:全幅59×ボトム面からの高さ37.5cm		
ご利用者 負担額 (1割)	24円	(2割) 48円 (3割) 72円
月額レンタル料金	240円	

移動用  
リフト・  
つり具

介護保険  
購入  
対象品

## スイングアーム介助バー/サイドグリップ

パラマウントベッド

楽匠  
プラス 楽匠  
Z  
※096Aは除く

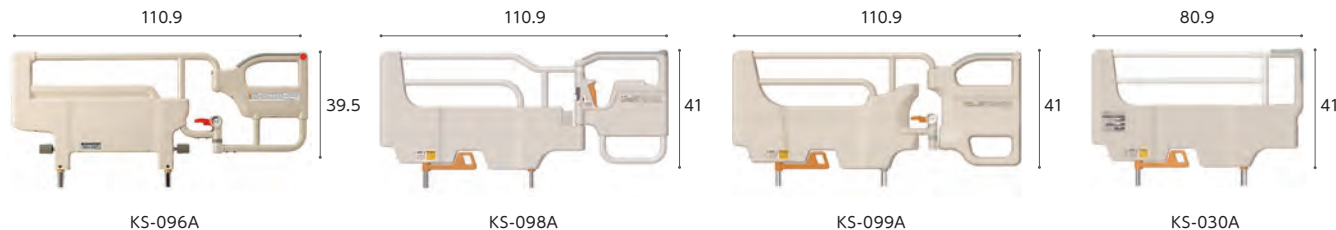

販売品

情報

商品名	商品番号	商品コード
KS-096A	19-5237-1	00170-000551
サイズ:全幅110.9×ボトム面からの高さ39.5cm アーム開閉角度:±150°(30°刻み)		
ご利用者 負担額 (1割)	200円	(2割) 400円 (3割) 600円
月額レンタル料金	2,000円	
商品名	商品番号	商品コード
KS-098A	19-6007-1	00170-000898
サイズ:幅110.9×ボトム面からの高さ41cm アーム開閉角度:±120°(30°刻み)		
ご利用者 負担額 (1割)	200円	(2割) 400円 (3割) 600円
月額レンタル料金	2,000円	

## サイドレール KS-171Q

楽匠  
プラス 楽匠  
FeeZ 楽匠  
S-Z

パラマウントベッド

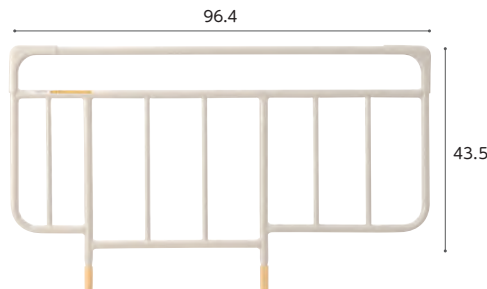

商品名/数量	商品番号	商品コード
KS-171Q 1本	19-5257-1	00170-Z00197
サイズ:全幅96.4×ボトム面からの高さ43.5cm		
ご利用者 負担額 (1割)	24円	(2割) 48円 (3割) 72円
月額レンタル料金	240円	

## サイドレール KS-191Q

楽匠  
プラス 楽匠  
FeeZ 楽匠  
S-Z

パラマウントベッド

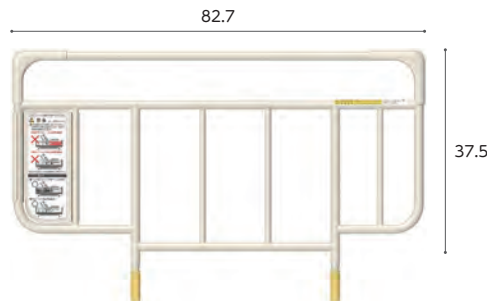

商品名/数量	商品番号	商品コード
KS-191Q 1本	19-5653-1	00170-000752
サイズ:全幅82.7×ボトム面からの高さ37.5cm		
ご利用者 負担額 (1割)	24円	(2割) 48円 (3割) 72円
月額レンタル料金	240円	

月額レンタル料金

税込価格で表記しています。(非課税 ※非課税 と表記のない商品に限る) 単位:CM

サービスコード/特殊寝台 介護給付:171003 予防給付:671003/特殊寝台付属品 介護給付:171004 予防給付:671004

ベッド・  
ベッド  
付属品

延長フレーム

楽匠 Z

パラマウントベッド



楽匠Zシリーズに取付け、延長マットレス(別売)を置くことにより、ベッド全長を足側に14cm延長できます。

商品名	商品番号	商品コード
91cm幅 KQ-P72L	19-5728-1	00170-000793
ご利用者負担額 (1割)	150円	月額レンタル料金
	(2割) 300円	880円
	(3割) 450円	1,500円
商品名	商品番号	商品コード
83cm幅 KQ-P70L	19-5750-1	00170-000792
ご利用者負担額 (1割)	150円	月額レンタル料金
	(2割) 300円	880円
	(3割) 450円	1,500円

延長マットレス

楽匠 Z

楽匠 S

厚さ  
8  
cm

パラマウントベッド



楽匠S、楽匠Zシリーズのベッド(91cm幅レギュラー、83cm幅レギュラー)を足側に14cm延長できる延長フレームに設置する、延長部専用のマットレスです。側地は抗菌・難燃です。

商品名	商品番号	商品コード
91cm幅	12-5698-1	00170-000563
サイズ:幅91×全長14×厚さ8cm		
ご利用者負担額 (1割)	88円	月額レンタル料金
	(2割) 176円	880円
	(3割) 264円	880円
商品名	商品番号	商品コード
83cm幅	12-5696-1	00170-000565
サイズ:幅83×全長14×厚さ8cm		
材質/カバー:ポリエステル(抗菌・難燃)、マット:ポリエステル		
ご利用者負担額 (1割)	100円	月額レンタル料金
	(2割) 200円	880円
	(3割) 300円	1,000円

床ずれ  
防止用具

体位  
変換器

認知症  
老人徘徊  
感知機器

手すり

歩行  
補助杖

歩行者

車椅子・  
車椅子  
付属品

スロープ

移動用  
リフト・  
つり具

介護保険  
購入  
対象品

販売品

情報

キャスター KQ-P90C

楽匠プラス  
Xタイプ

パラマウントベッド

商品名	商品番号	商品コード
キャスター KQ-P90C	19-5258-1	00170-000560
直径:6.5cm ※ベッドの高さは変わりません。※キャスターを取り付ける場合、ベッド本体も課税となります。		
ご利用者負担額 (1割)	50円	月額レンタル料金
	(2割) 100円	500円
	(3割) 150円	500円

キャスター付ハイトスペーサー KQ-P90CH

楽匠プラス  
Xタイプ

商品名	商品番号	商品コード
キャスター付ハイトスペーサー KQ-P90CH	19-5412-1	00170-000608
キャスター直径:6.5cm ※ベッドが6.5cm高くなります。		
ご利用者負担額 (1割)	50円	月額レンタル料金
	(2割) 100円	500円
	(3割) 150円	500円

キャスター KQ-P70C

楽匠プラス  
Hタイプ

楽匠 Z

商品名	商品番号	商品コード
キャスター KQ-P70C	19-5688-1	00170-000794
直径:6.5cm ※ベッドが3cm高くなります。		
ご利用者負担額 (1割)	50円	月額レンタル料金
	(2割) 100円	500円
	(3割) 150円	500円

キャスター 50CAJW

ケア優

フランスベッド



※キャスターを取り付ける場合、ベッド本体も課税となります。  
※ベッドの高さは変わりません。

商品名	商品番号	商品コード
キャスター50CAJW	19-5243-1	00200-000660
直径:7.5cm		
ご利用者負担額 (1割)	50円	月額レンタル料金
	(2割) 100円	500円
	(3割) 150円	500円

ラフィオ専用キャスター 4個組

ラフィオ

ミオレットⅢ

ブラッツ



低床用キャスター

超低床用キャスター

※キャスターを取り付ける場合、ベッド本体も課税となります。  
※超低床用キャスター仕様では、ベッドテーブルは使用しないでください。

商品名	商品番号	商品コード
低床用キャスター	19-6057-1	00631-000462
装着時の床面高:23cm		
ご利用者負担額 (1割)	50円	月額レンタル料金
	(2割) 100円	500円
	(3割) 150円	500円
商品名	商品番号	商品コード
超低床用キャスター	19-6055-1	00631-000461
装着時の床面高:15.5cm		
ご利用者負担額 (1割)	50円	月額レンタル料金
	(2割) 100円	500円
	(3割) 150円	500円

ミオレットⅢ専用キャスター 4個組

ブラッツ



※床面高が1.5cm高くなります。(装着時の床面高:26.5cm)  
※キャスターとベッドを同時購入される場合、非課税対商品ではなくなりますのでベッドも全て課税品となります。

商品名	商品番号	商品コード
PC03-8CK	19-6383-1	00631-000561
ご利用者負担額 (1割)	90円	月額レンタル料金
	(2割) 180円	900円
	(3割) 270円	900円



# ベッド・ベッド付属品

床ずれ  
防止用具

## ベッドサイドテーブル KF-2923

パラマウントベッド

ケア優 ラフィオ ミオレットⅢ  
ミオレットフォーユー 楽匠プラス 楽匠Z

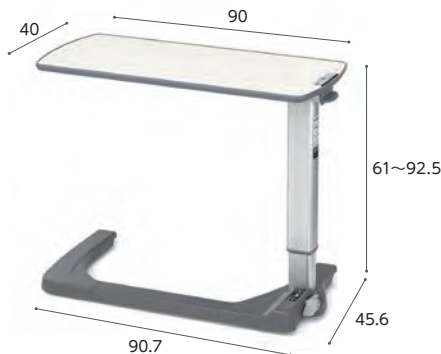

※ラフィオ超低床仕様ではご使用になれません。  
※楽匠プラスHタイプは床高が24cm未満、Xタイプは超低床仕様ではご使用になれません。

商品名	商品番号	商品コード
KF-2923	19-7144-1	00170-001651
ご利用者負担額 (1割)	360円	(2割) 720円 (3割) 1,080円
		月額レンタル料金 3,600円

体位  
変換器

認知症  
老人徘徊  
感知機器

手すり

歩行  
補助杖

歩行器

車椅子・  
車椅子  
付属品

スロープ

移動用  
リフト・  
つり具

介護保険  
購入  
対象品

販売品

情報

## 昇降式ベッドサイドテーブル PT03-840MB

プラッツ

ケア優 ラフィオ ミオレットフォーユー  
ミオレットⅢ 楽匠プラス 楽匠S-Z



※ラフィオ超低床仕様ではご使用になれません。  
※ミオレット・フォーユー、楽匠Sと組み合わせる場合、ハイトスペーサーが必要です。  
※ミオレット・フォーユーはキャスター装着時はご使用になれません。  
※楽匠プラスHタイプは床高が24cm未満、Xタイプは超低床仕様ではご使用になれません。

商品名	商品番号	商品コード
PT03-840MB	19-6711-1	00631-000618
ご利用者負担額 (1割)	200円	(2割) 400円 (3割) 600円
		月額レンタル料金 2,000円

## ベッドサイドテーブル KF-1920

パラマウントベッド

ケア優 ラフィオ ミオレットⅢ  
ミオレットフォーユー 楽匠プラス 楽匠S-Z  
楽匠Fit



※ラフィオ超低床仕様ではご使用になれません。  
※ミオレット・フォーユー、楽匠Sと組み合わせる場合、ハイトスペーサーが必要です。  
※ミオレット・フォーユーはキャスター装着時はご使用になれません。  
※楽匠プラスHタイプは床高が24cm未満、Xタイプは超低床仕様ではご使用になれません。

商品名	商品番号	商品コード
KF-1920	19-5659-1	00170-000716
ご利用者負担額 (1割)	300円	(2割) 600円 (3割) 900円
		月額レンタル料金 3,000円

## ベッドサイドテーブル KF-1930

パラマウントベッド

ケア優 ラフィオ ミオレットⅢ  
ミオレットフォーユー 楽匠プラス 楽匠S-Z  
楽匠Fit



※ラフィオ超低床仕様ではご使用になれません。  
※ミオレット・フォーユー、楽匠Sと組み合わせる場合、ハイトスペーサーが必要です。  
※ミオレット・フォーユーはキャスター装着時はご使用になれません。  
※楽匠プラスHタイプは床高が24cm未満、Xタイプは超低床仕様ではご使用になれません。

商品名	商品番号	商品コード
KF-1930	19-5692-1	00170-000751
ご利用者負担額 (1割)	300円	(2割) 600円 (3割) 900円
		月額レンタル料金 3,000円

## ベルトセット付リハビリテーブル KF-840BS

パラマウントベッド

ケア優 ラフィオ ミオレットフォーユー  
楽匠プラス 楽匠Z



※ラフィオ超低床仕様ではご使用になれません。  
※楽匠プラスHタイプは床高が24cm未満、Xタイプは超低床仕様ではご使用になれません。

商品名	商品番号	商品コード
KF-840BS	19-5234-1	00170-000826
ご利用者負担額 (1割)	300円	(2割) 600円 (3割) 900円
		月額レンタル料金 3,000円

## オーバーベッドテーブル KF-833LA

パラマウントベッド

ケア優 ラフィオ ミオレットフォーユー  
楽匠プラス 楽匠Z



商品名	商品番号	商品コード
KF-833LA	19-0168-1	00170-000315
ご利用者負担額 (1割)	400円	(2割) 800円 (3割) 1,200円
		月額レンタル料金 4,000円

税込価格で表記しています。(非課税 ※非課税 と表記のない商品に限る) 単位:CM

サービスコード/特殊寝台 介護給付: 171003 予防給付: 671003 /特殊寝台付属品 介護給付: 171004 予防給付: 671004

ベッド・  
ベッド  
付属品

### オーバーテーブル (ケア優用) K-135CY

ケア優

シーホネンス

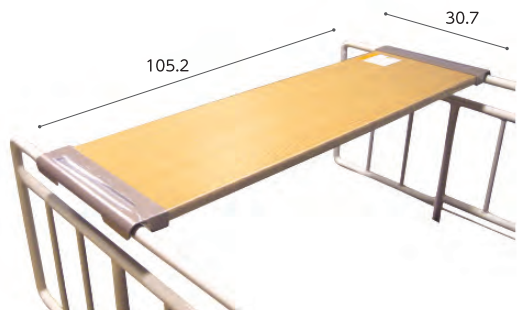

商品名	商品番号	商品コード
K-135CY	19-5345-1	00167-Z00083
ご利用者負担額 (1割)	50円	月額レンタル料金
	(2割) 100円	500円
	(3割) 150円	

### オーバーテーブル PGT-400LM

ラフイオ ミオレットⅢ ミオレットフォーユー

プラッツ



商品名	商品番号	商品コード
PGT-400LM	19-5504-1	00631-000121
ご利用者負担額 (1割)	50円	月額レンタル料金
	(2割) 100円	500円
	(3割) 150円	

床ずれ  
防止用具

体位  
変換器

認知症  
老人徘徊  
感知機器

手すり

### オーバーテーブル KQ-060L

楽匠プラス レント 楽匠Z

パラマウントベッド

※楽匠Zで使用される場合  
ラクラアモーションはお  
使いになれません。



商品名	商品番号	商品コード
KQ-060L	19-0167-1	00170-000374
ご利用者負担額 (1割)	50円	月額レンタル料金
	(2割) 100円	500円
	(3割) 150円	

### ケアスライダー (MEMS)

ケア優 ラフイオ ミオレットフォーユー

モルテン

グリーンケア 楽匠Z 楽匠S

より安全でスムーズな移乗をサポートします。

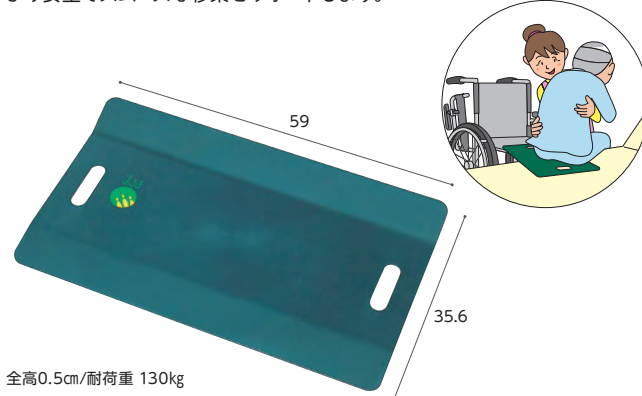

全高0.5cm/耐荷重 130kg

商品名	商品番号	商品コード
MEMS	19-1301-1	00054-000033
ご利用者負担額 (1割)	50円	月額レンタル料金
	(2割) 100円	500円
	(3割) 150円	

歩行  
補助杖

歩行者

車椅子・  
車椅子  
付属品

スロープ

移動用  
リフト・  
つり具

### テイコブ移乗用介助ベルト AB31

ケア優 ラフイオ ミオレットフォーユー

幸和製作所

安全にベッドからの移乗介助が出来ます。  
安全に介助者の負担を軽減します。  
適応胴囲サイズが約60~130cmと  
小柄な方から大柄な方まで対応できます。  
保管時に便利な吊り下げ用ストラップ付き。  
ベルト裏面に滑り止め付き。



商品名	商品番号	商品コード
AB31	19-5519-1	00030-000142
ご利用者負担額 (1割)	100円	月額レンタル料金
	(2割) 200円	1,000円
	(3割) 300円	

### スマイルシート

タイカ

在庫限定品



パラシュート用の生地を使用している為、滑りが良く丈夫です。  
洗濯・清拭消毒できます。  
Lサイズはほぼ全身をカバーできるので、より多くの場面で活用できます。

商品名	商品番号	商品コード
Mサイズ オレンジ	14-5509-1	00563-000051
サイズ: 幅145 ×長さ100cm 材質/ナイロン100%		
ご利用者負担額 (1割)	100円	月額レンタル料金
	(2割) 200円	1,000円
	(3割) 300円	

商品名	商品番号	商品コード
Lサイズ ブルー	14-5510-1	00563-000052
サイズ: 幅145 ×長さ200cm 材質/ナイロン100%		
ご利用者負担額 (1割)	140円	月額レンタル料金
	(2割) 280円	1,400円
	(3割) 420円	

介護保険  
購入  
対象品

販売品

情報

床ずれ  
防止用具

## マットレス

マットレスは寝心地と寝返りのしやすさと体圧分散効果を配慮して選ぶようにしましょう。

特に寝返りが困難な方や臀部の筋肉に萎縮（臀部が痩せている）がある方の場合、床ずれのリスクが高くなっていますので、注意をして選ぶ必要があります。

体位  
変換器認知症  
老人徘徊  
感知機器

手すり

歩行  
補助杖

歩行器

車椅子・  
車椅子  
付属品

スロープ

移動用  
リフト・  
つり具介護保険  
購入  
対象品

販売品

情報

やわらかめ

しっかり

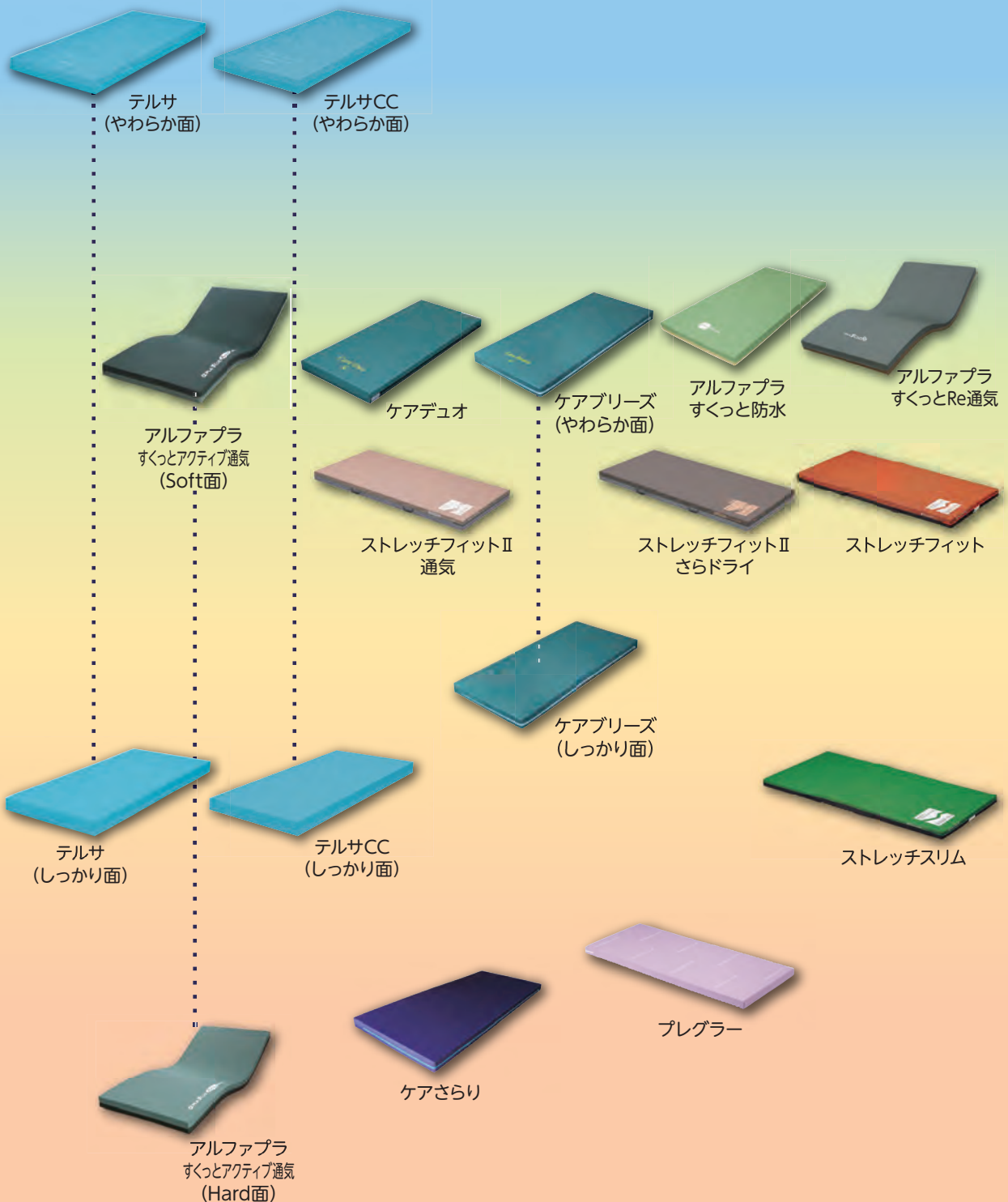

税込価格で表記しています。( **非課税** ※非課税 と表記のない商品に限る) **単位:CM**

サービスコード/特殊寝台 介護給付: 171003 予防給付: 671003 /特殊寝台付属品 介護給付: 171004 予防給付: 671004

ベッド・  
ベッド  
付属品

## ケアブリーズ

東洋クオリティワン

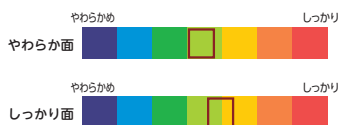

- ① 選べる寝心地
- ② 軽くて通気性が良い

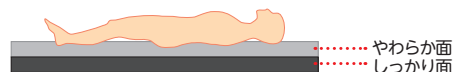

※納入時はカバーにロゴマークが付いている面がやわらかめの面です。

商品名	商品番号	商品コード
90cm幅 レギュラー	12-5846-1	00523-000019
サイズ: 幅 90 × 全長 191 × 厚さ 8cm		
商品名	商品番号	商品コード
90cm幅 ショート	12-5847-1	00523-000019
サイズ: 幅 90 × 全長 181 × 厚さ 8cm		
商品名	商品番号	商品コード
83cm幅 レギュラー	12-5848-1	00523-000019
サイズ: 幅 83 × 全長 191 × 厚さ 8cm		
商品名	商品番号	商品コード
83cm幅 ショート	12-5849-1	00523-000019
サイズ: 幅 83 × 全長 181 × 厚さ 8cm		
材質/カバー: ポリエステル100%、マット: ウレタンフォーム		
ご利用者負担額 (1割)	200 円	(2割) 400 円 (3割) 600 円
月額レンタル料金	2,000 円	

床ずれ  
防止用具

体位  
変換器

認知症  
老人徘徊  
感知機器

手すり

## ケアデュオ

日本ケアサプライ

お手入れしやすい「防水タイプ」のカバーです。やさしい寝心地で、かつ端座位をとるときも姿勢が安定します。

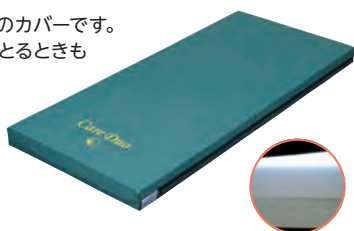

## ケアデュオ延長マットレス

日本ケアサプライ



商品名	商品番号	商品コード
90cm幅 レギュラー	12-5642-1	00614-000007
90cm幅 ショート	12-5715-1	00614-000007
サイズ: 幅 90 × 全長 191 (ショート 181) × 厚さ 8cm		
商品名	商品番号	商品コード
83cm幅 レギュラー	12-5643-1	00614-000007
83cm幅 ショート	12-5915-1	00614-000007
サイズ: 幅 83 × 全長 191 (ショート 181) × 厚さ 8cm		
材質/カバー: 表地 ウレタン合皮、裏地 ウレタンフィルム、マット: ウレタンフォーム		
ご利用者負担額 (1割)	200 円	(2割) 400 円 (3割) 600 円
月額レンタル料金	2,000 円	

商品名	商品番号	商品コード
幅90cm×厚さ8cm	12-6011-1	00614-000018
サイズ: 幅 90 × 全長 14 × 厚さ 8cm		
商品名	商品番号	商品コード
幅83cm×厚さ8cm	12-6012-1	00614-000018
サイズ: 幅 83 × 全長 14 × 厚さ 8cm		
材質/カバー: 表面 ポリエステル、内部 ウレタンフォーム		
ご利用者負担額 (1割)	70 円	(2割) 140 円 (3割) 210 円
月額レンタル料金	700 円	

歩行  
補助杖

歩行者

車椅子・  
車椅子  
付属品

スロープ

移動用  
リフト・  
つり具

## ケアさらり

日本ケアサプライ

通気性の良いムレにくいマットレスです。「多層構造」の採用により、寝姿勢を水平に保つための適度な硬さとクッション性を実現。安定した寝姿勢や端座位をサポートします。

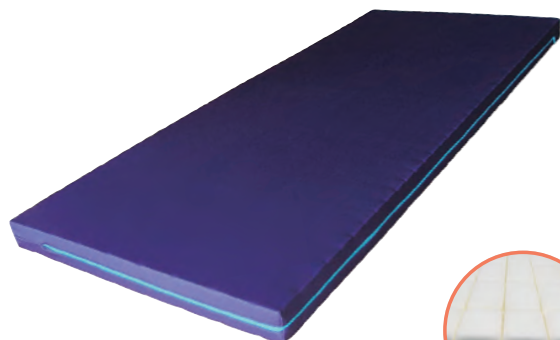

両端は硬く  
立ち上がり  
をサポート

腰部が沈み込みにくい



商品名	商品番号	商品コード
91cm幅 レギュラー	12-5735-1	00614-000006
サイズ: 幅 91 × 全長 191 × 厚さ 8cm		
商品名	商品番号	商品コード
91cm幅 ショート	12-5737-1	00614-000006
サイズ: 幅 91 × 全長 181 × 厚さ 8cm		
商品名	商品番号	商品コード
83cm幅 レギュラー	12-5736-1	00614-000006
サイズ: 幅 83 × 全長 191 × 厚さ 8cm		
材質/カバー、マット: ポリエステル 抗菌防臭加工		
ご利用者負担額 (1割)	200 円	(2割) 400 円 (3割) 600 円
月額レンタル料金	2,000 円	

介護保険  
購入  
対象品

販売品

情報



# ベッド・ベッド付属品

## エバーフィットC3マットレス ドライ/通気

### パラマウントベッド

快適性と利便性を両立させたマットレス。

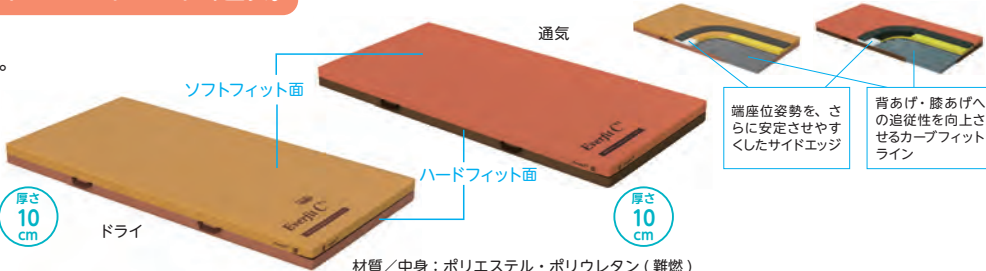

材質/中身: ポリエステル・ポリウレタン (難燃)  
側地: (ソフトフィット面) ポリエステル 50%・アクリル 30%・ポリウレタン 20% (抗菌・防水・難燃・吸放湿・消臭)  
(ハードフィット面) ポリエステル 70%・ポリウレタン 30% (抗菌・防水・難燃)

商品名	商品番号	商品コード
[ドライ]91cm幅 レギュラー	12-6116-1	00170-001033
[ドライ]91cm幅 ミニ	12-6117-1	00170-001034

サイズ: 幅 91 × 全長 191 (ミニ 180) × 厚さ 10cm

商品名	商品番号	商品コード
[ドライ]83cm幅 レギュラー	12-6118-1	00170-001035
[ドライ]83cm幅 ミニ	12-6119-1	00170-001036

サイズ: 幅 83 × 全長 191 (ミニ 180) × 厚さ 10cm

ご利用者負担額 (1割)	<b>300</b> 円	(2割)	<b>600</b> 円	月額レンタル料金	<b>3,000</b> 円
		(3割)	<b>900</b> 円		

材質/中身: ポリエステル・ポリウレタン (難燃)  
側地: (ソフトフィット面) ポリエステル 100% (抗菌・防カビ・難燃・消臭)  
(ハードフィット面) ポリエステル 100% (抗菌・防カビ・難燃)

商品名	商品番号	商品コード
[通気]91cm幅 レギュラー	12-6105-1	00170-001042
[通気]91cm幅 ミニ	12-6106-1	00170-001043

サイズ: 幅 91 × 全長 191 (ミニ 180) × 厚さ 10cm

商品名	商品番号	商品コード
[通気]83cm幅 レギュラー	12-6107-1	00170-001044
[通気]83cm幅 ミニ	12-6108-1	00170-001045

サイズ: 幅 83 × 全長 191 (ミニ 180) × 厚さ 10cm

ご利用者負担額 (1割)	<b>300</b> 円	(2割)	<b>600</b> 円	月額レンタル料金	<b>3,000</b> 円
		(3割)	<b>900</b> 円		

床ずれ  
防止用具

体位  
変換器

認知症  
老人徘徊  
感知機器

手すり

歩行  
補助杖

## アルファプラすくっとRe 通気

### タイカ

寝返りから立ち上がりまでの一連の動作が安定して行えます。動きやすさと寝心地を両立した体圧分散式マットレスです。



高硬度ウレタンフォームで安定感を確保

商品名	商品番号	商品コード
91cm幅 レギュラー	12-5986-1	00563-000108

サイズ: 幅 91 × 全長 191 × 厚さ 8cm

ご利用者負担額 (1割)	<b>300</b> 円	(2割)	<b>600</b> 円	月額レンタル料金	<b>3,000</b> 円
		(3割)	<b>900</b> 円		

商品名	商品番号	商品コード
91cm幅 ショート	12-5987-1	00563-000109

サイズ: 幅 91 × 長さ 180 × 厚さ 8cm

ご利用者負担額 (1割)	<b>300</b> 円	(2割)	<b>600</b> 円	月額レンタル料金	<b>3,000</b> 円
		(3割)	<b>900</b> 円		

商品名	商品番号	商品コード
83cm幅 レギュラー	12-5984-1	00563-000106

サイズ: 幅 83 × 長さ 191 × 厚さ 8cm

ご利用者負担額 (1割)	<b>300</b> 円	(2割)	<b>600</b> 円	月額レンタル料金	<b>3,000</b> 円
		(3割)	<b>900</b> 円		

商品名	商品番号	商品コード
83cm幅 ショート	12-5985-1	00563-000107

サイズ: 幅 83 × 長さ 180 × 厚さ 8cm 材質/カバー: ポリエステル マット: ポリウレタンフォーム

ご利用者負担額 (1割)	<b>300</b> 円	(2割)	<b>600</b> 円	月額レンタル料金	<b>3,000</b> 円
		(3割)	<b>900</b> 円		

歩行者

車椅子・  
車椅子  
付属品

スロープ

移動用  
リフト・  
つり具

介護保険  
購入  
対象品

販売品

情報

## ストレッチフィットマットレス 通気

### パラマウントベッド

プロファイル加工を施したウレタンフォームのトップクッションが、身体の突部にかかる圧力を効果的に分散します。



商品名	商品番号	商品コード
91cm幅 レギュラー	12-5874-1	00170-000735
91cm幅 ミニ	12-5875-1	00170-000736

サイズ: 幅 91 × 全長 191 (ミニ 180) × 厚さ 9cm

商品名	商品番号	商品コード
83cm幅 レギュラー	12-5876-1	00170-000737
83cm幅 ミニ	12-5877-1	00170-000738

サイズ: 幅 83 × 全長 191 (ミニ 180) × 厚さ 9cm

材質/中材: ポリエステル、ウレタンフォーム (難燃) 側地: ポリエステル (抗菌・防カビ・難燃)

ご利用者負担額 (1割)	<b>300</b> 円	(2割)	<b>600</b> 円	月額レンタル料金	<b>3,000</b> 円
		(3割)	<b>900</b> 円		

## ストレッチスリムマットレス 通気

### パラマウントベッド

マットレスが伸びて、背上げに伴う身体のだれを軽減します。薄型・軽量マットレスで、高い機能性と快適なクッション性を両立しました。



商品名	商品番号	商品コード
91cm幅 レギュラー	12-5866-1	00170-000745
91cm幅 ミニ	12-5867-1	00170-000746

サイズ: 幅 91 × 全長 191 (ミニ 180) × 厚さ 7cm

商品名	商品番号	商品コード
83cm幅 レギュラー	12-5868-1	00170-000747
83cm幅 ミニ	12-5869-1	00170-000748

サイズ: 幅 83 × 全長 191 (ミニ 180) × 厚さ 7cm

材質/中材: ポリエステル、ウレタンフォーム (難燃) 側地: ポリエステル (抗菌・防カビ・難燃)

ご利用者負担額 (1割)	<b>200</b> 円	(2割)	<b>400</b> 円	月額レンタル料金	<b>2,000</b> 円
		(3割)	<b>600</b> 円		

税込価格で表記しています。( **非課税** ※非課税 と表記のない商品に限る) **単位:CM**

サービスコード/特殊寝台 介護給付:171003 予防給付:671003/特殊寝台付属品 介護給付:171004 予防給付:671004

ベッド・  
ベッド  
付属品

**テルサ 防水タイプ**

モルテン

「質感を選べる」静止型マットレス



<リバーシブル>による選択

身体をやさしくつつみ込む  
【やわらか面】

寝返りのしやすい  
【しっかり面】



スリット形状

フラット形状



材質/マット:高耐久ポリウレタンフォーム  
カバー:熱可塑性ポリウレタン

厚さ  
12  
cm

商品名	商品番号	商品コード
91cm幅 レギュラー	12-5952-1	00054-000204

サイズ:幅91×全長191×厚さ12cm

ご利用者負担額 (1割)	250円	(2割) 500円	月額レンタル料金	2,500円
		(3割) 750円		

商品名	商品番号	商品コード
91cm幅 ショート	12-5954-1	00054-000207

サイズ:幅91×全長180×厚さ12cm

ご利用者負担額 (1割)	250円	(2割) 500円	月額レンタル料金	2,500円
		(3割) 750円		

商品名	商品番号	商品コード
83cm幅 レギュラー	12-5953-1	00054-000203

サイズ:幅83×全長191×厚さ12cm

ご利用者負担額 (1割)	250円	(2割) 500円	月額レンタル料金	2,500円
		(3割) 750円		

商品名	商品番号	商品コード
83cm幅 ショート	12-5955-1	00054-000206

サイズ:幅83×全長180×厚さ12cm

ご利用者負担額 (1割)	250円	(2割) 500円	月額レンタル料金	2,500円
		(3割) 750円		

床ずれ  
防止用具

体位  
変換器

認知症  
老人徘徊  
感知機器

手すり

**アルファプラすくっと防水**

タイカ

撥水/防水カバータイプ。両端に高硬度ウレタンを使用し、立ち上がり、起き上がり動作を助けます。中央部はソフトな寝心地、両端は硬く立ち上りをサポートします。



低硬度ウレタン

ALGEL

高硬度ウレタンI

高硬度ウレタンII



材質/マット:アルファゲル、ポリウレタンフォーム  
カバー:(表地)ポリエステル、(裏地)ポリウレタン

厚さ  
9  
cm

商品名	商品番号	商品コード
91cm幅 レギュラー	12-5627-1	00563-000024

サイズ:幅91×全長191×厚さ9cm

ご利用者負担額 (1割)	300円	(2割) 600円	月額レンタル料金	3,000円
		(3割) 900円		

商品名	商品番号	商品コード
91cm幅 ショート	12-5628-1	00563-000023

サイズ:幅91×長さ180×厚さ9cm

ご利用者負担額 (1割)	300円	(2割) 600円	月額レンタル料金	3,000円
		(3割) 900円		

商品名	商品番号	商品コード
83cm幅 レギュラー	12-5625-1	00563-000026

サイズ:幅83×全長191×厚さ9cm

ご利用者負担額 (1割)	300円	(2割) 600円	月額レンタル料金	3,000円
		(3割) 900円		

商品名	商品番号	商品コード
83cm幅 ショート	12-5626-1	00563-000025

サイズ:幅83×長さ180×厚さ9cm

ご利用者負担額 (1割)	300円	(2割) 600円	月額レンタル料金	3,000円
		(3割) 900円		

歩行  
補助杖

歩行器

車椅子・  
車椅子  
付属品

スロープ

移動用  
リフト・  
つり具

**ストレッチフィットマットレス 清拭**

パラマウントベッド

プロファイル加工を施したウレタンフォームのトップクッションが、身体の変部にかかる圧力を効果的に分散します。



商品名	商品番号	商品コード
91cm幅 レギュラー	12-5870-1	00170-000730
91cm幅 ミニ	12-5871-1	00170-000731

サイズ:幅91×全長191(ミニ180)×厚さ9cm

商品名	商品番号	商品コード
83cm幅 レギュラー	12-5872-1	00170-000732
83cm幅 ミニ	12-5873-1	00170-000733

サイズ:幅83×全長191(ミニ180)×厚さ9cm

材質/カバー:ポリエステル、ポリウレタン、マット:ウレタンフォーム・ポリエステル				
ご利用者負担額 (1割)	300円	(2割) 600円	月額レンタル料金	3,000円
		(3割) 900円		

**ストレッチスリムマットレス 清拭**

パラマウントベッド

マットレスが伸びて、背上げに伴う身体の変部を軽減します。薄型・軽量マットレスで、高い機能性と快適なクッション性を両立しました。



商品名	商品番号	商品コード
91cm幅 レギュラー	12-5862-1	00170-000740
91cm幅 ミニ	12-5863-1	00170-000741

サイズ:幅91×全長191(ミニ180)×厚さ7cm

商品名	商品番号	商品コード
83cm幅 レギュラー	12-5864-1	00170-000742
83cm幅 ミニ	12-5865-1	00170-000743

サイズ:幅83×全長191(ミニ180)×厚さ7cm

材質/カバー:ポリエステル、ポリウレタン、マット:ウレタンフォーム・ポリエステル				
ご利用者負担額 (1割)	200円	(2割) 400円	月額レンタル料金	2,000円
		(3割) 600円		

介護保険  
購入  
対象品

販売品

情報

ベッド・  
ベッド  
付属品



# 床ずれ防止用具

床ずれ  
防止用具

## 床ずれってなに？

寝返りが打てないと、同じ場所に体重がかかり続けるので、血の流れが悪くなり、床ずれができます。また、そこにずれ力が加わるとより発生しやすくなります。

### 圧迫

① 細胞は血から栄養をもらっています。

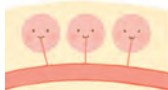

② 血の流れが悪いと栄養がもらえません。

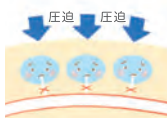

③ とうとう細胞が死んでしまいました。



### ずれ力

①

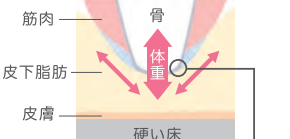

ハサミと同じ力  
ハサミで紙を切る時と同じような力がかけられます。

②

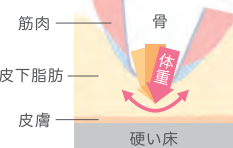

## 床ずれ

### 発生しやすい部位

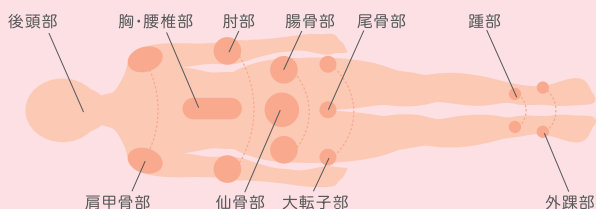

体位  
変換器

認知症  
老人徘徊  
感知機器

手すり

歩行  
補助杖

歩行器

車椅子・  
車椅子  
付属品

スロープ

移動用  
リフト・  
つり具

介護保険  
購入  
対象品

販売品

情報

## まずは床ずれになりやすさを調べましょう

OHスケール 次の質問に答えると、床ずれになりやすさがわかります。

Q1 ベッドの上で自分で寝返りできますか？	A1	<ul style="list-style-type: none"> <li>・できる 0点</li> <li>・どちらでもない 1.5点</li> <li>・できない 3点</li> </ul>	<input type="checkbox"/> 点
Q2 お尻の骨の飛び出し具合は次のうちどれですか？ 	A2	<ul style="list-style-type: none"> <li>・正常 0点</li> <li>・軽度・中等度 1.5点</li> <li>・高度 3点</li> </ul>	<input type="checkbox"/> 点
Q3 むくみはありますか？	A3	<ul style="list-style-type: none"> <li>・いいえ 0点</li> <li>・はい 3点</li> </ul>	<input type="checkbox"/> 点
Q4 関節が硬くなって手足を伸ばしにくいですか？	A4	<ul style="list-style-type: none"> <li>・いいえ 0点</li> <li>・はい 1点</li> </ul>	<input type="checkbox"/> 点

合計点数は  
何点でしたか？

1点でもついた人は、  
床ずれになりやすい  
人です。また、点数が  
高い人ほど床ずれに  
なりやすい人です。

合計  点

### OHスケールとリスクレベル

合計点数	リスク	床ずれ発症率(目安)	治癒期間(目安)
0点	リスクなし・予防	—	—
1~3点	軽度リスク	約25%以下	40日
4~6点	中等度リスク	約26~65%	57日
7~10点	高度リスク	約66%以上	173日

税込価格で表記しています。( **非課税** ※非課税 と表記のない商品に限る) **単位:CM**

サービスコード/床ずれ防止用具 介護給付:171005 予防給付:671005

ベッド・  
ベッド  
付属品

床ずれ  
防止用具

体位  
変換器

認知症  
老人徘徊  
感知機器

手すり

歩行  
補助杖

歩行器

車椅子・  
車椅子  
付属品

スロープ

移動用  
リフト・  
つり具

介護保険  
購入  
対象品

販売品

情報

## 使用者の介護環境も考えてマットレスを選びましょう

床ずれ防止用具は床ずれができてから使うだけでなく、床ずれができる前から「床ずれを防止」するために使う用具です。使用者の状態や床ずれになりやすさを把握し、マットレスを選びましょう。

合計点数	介護力あり	介護力なし	静止型	ハイブリッド型	圧切替型	＜リスク＞	＜種類＞
0点	布団、ベッドマットレス	体圧分散式マットレス (静止型 厚さ10cm未満)	体圧分散性能と、安索性や安定性の バランスに優れています。			予防～軽度	圧切替型 静止型 ハイブリッド
1～3点		体圧分散式マットレス (静止型 厚さ10cm以上) 上敷き型エアマットレスなど		ウレタンフォームとエアを組み合わせた マットレスです。		軽度～中度	
4～6点	体圧分散式マットレス (静止型 厚さ10cm未満)	体圧分散式マットレス (静止型 厚さ10cm以上)				中度～ リスク保有者	
7～10点	体圧分散式マットレス (静止型 厚さ10cm以上) 上敷き型エアマットレス ハイブリッド型など	コンピューター制御エアマットレス、 ハイブリッド型など				軽度～ リスク保有者	

## 床ずれ対応マットレス一覧表

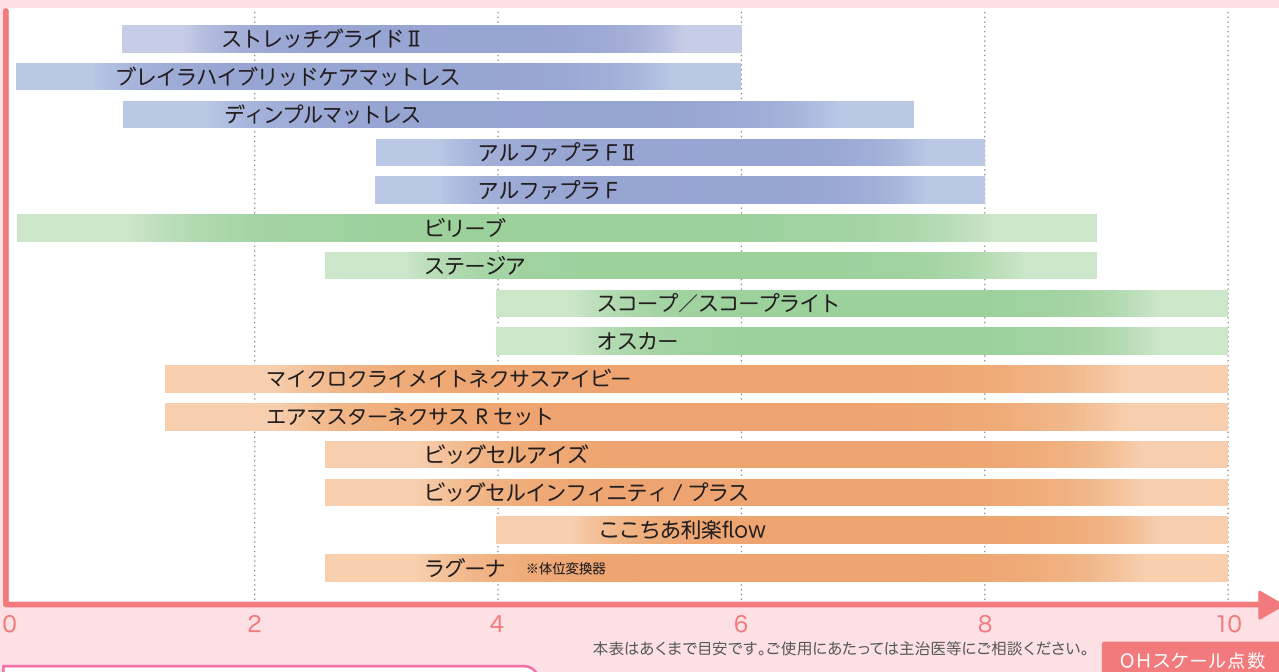

## よりよい介護のために

身体機能を維持・向上させたり、床ずれを防止するために、次のようなポイントで観察をして、必要なケアを実践しましょう。

<p>観察ポイント例</p> <p><b>動作</b></p> <ul style="list-style-type: none"> <li>背上げの頻度</li> <li>床上移動の仕方</li> <li>起き上がりの仕方</li> <li>移乗の仕方</li> <li>かかとのずれ力</li> </ul>	<p>必要なケア</p> <ul style="list-style-type: none"> <li>○質の高い動作介助</li> <li>○用具の利用</li> </ul>	<p>観察ポイント例</p> <p><b>身体状況・体位</b></p> <ul style="list-style-type: none"> <li>こやしゅく 関節拘縮のレベル</li> <li>えんばい 円背のレベル</li> <li>麻痺の箇所</li> <li>側臥位の頻度</li> <li>好意体位の有無</li> </ul>	<p>必要なケア</p> <ul style="list-style-type: none"> <li>○質の高い動作介助</li> <li>○ポジショニング</li> </ul>
---	--	--	--

※しみや汚れ、タバコのこげ跡など破損がひどい場合は、マットレスの実費を請求させていただきます。

ベッド・  
ベッド  
付属品



# 床ずれ防止用具

床ずれ  
防止用具

## アルファプラ FII-W 撥水・防水

軽度～中度 静止型

タイカ

厚さ 13 cm 重さ 7.8～9.0 kg

やわらかめ



●本製品は全てのウイルス、菌による感染を予防するものではありません。  
●コロナウイルス感染の治療を目的とするものではありません。

商品名	商品番号	商品コード
91cm幅 レギュラー	13-5748-1	00563-000153
91cm幅 ショート	13-5750-1	00563-000154

サイズ：幅91×全長195（ショート181）×厚さ13cm マット重さ：9.0kg（ショート8.5kg）

商品名	商品番号	商品コード
83cm幅 レギュラー	13-5747-1	00563-000151
83cm幅 ショート	13-5749-1	00563-000152

サイズ：幅83×全長195（ショート181）×厚さ13cm マット重さ：8.3kg（ショート7.8kg）

材質/マット：ポリウレタンフォーム・シリコーンゲル カバー：(表地)ポリエステル、(裏地)ポリウレタン

ご利用者負担額 (1割) **670円** (2割) **1,340円** (3割) **2,010円** 月額レンタル料金 **6,700円**

体位  
変換器

認知症  
老人徘徊  
感知機器

手すり

歩行  
補助杖

歩行器

車椅子・  
車椅子  
付属品

スロープ

移動用  
リフト・  
つり具

介護保険  
購入  
対象品

販売品

情報

## アルファプラ FII 撥水・防水

軽度～中度 静止型

タイカ

在庫限定品

厚さ 13 cm 重さ 7.8～9.0 kg

やわらかめ



商品名	商品番号	商品コード
91cm幅 レギュラー	13-5737-1	00563-000129
91cm幅 ショート	13-5739-1	00563-000130

サイズ：幅91×全長195（ショート181）×厚さ13cm マット重さ：9.0kg（ショート8.5kg）

商品名	商品番号	商品コード
83cm幅 レギュラー	13-5736-1	00563-000126
83cm幅 ショート	13-5738-1	00563-000127

サイズ：幅83×全長195（ショート181）×厚さ13cm マット重さ：8.3kg（ショート7.8kg）

材質/マット：ポリウレタンフォーム・シリコーンゲル カバー：(表地)ポリエステル、(裏地)ポリウレタン

ご利用者負担額 (1割) **650円** (2割) **1,300円** (3割) **1,950円** 月額レンタル料金 **6,500円**

## アルファプラ F 撥水・防水

軽度～中度 静止型

タイカ

厚さ 13 cm 重さ 8.1～9.5 kg

やわらかめ



商品名	商品番号	商品コード
91cm幅 レギュラー	13-5455-1	00563-000059
91cm幅 ショート	13-5457-1	00563-000058

サイズ：幅91×全長195（ショート181）×厚さ13cm 重さ：9.5kg（ショート8.8kg）

商品名	商品番号	商品コード
83cm幅 レギュラー	13-5454-1	00563-000056
83cm幅 ショート	13-5456-1	00563-000055

サイズ：幅83×全長195（ショート181）×厚さ13cm 重さ：8.7kg（ショート8.1kg）

材質/マット：シリコーンゲル、ポリウレタンフォーム カバー：(表地)ポリエステル、(裏地)ポリウレタン

ご利用者負担額 (1割) **650円** (2割) **1,300円** (3割) **1,950円** 月額レンタル料金 **6,500円**

## アルファプラ L 撥水・防水

予防～軽度 静止型

タイカ

厚さ 10 cm 重さ 6.4～7.6 kg

やわらかめ



商品名	商品番号	商品コード
91cm幅 レギュラー	13-5570-1	00563-000103
91cm幅 ショート	13-5572-1	00563-000104

サイズ：幅91×全長195（ショート181）×厚さ10cm マット重さ：7.6kg（ショート7.1kg）

商品名	商品番号	商品コード
83cm幅 レギュラー	13-5571-1	00563-000101
83cm幅 ショート	13-5573-1	00563-000102

サイズ：幅83×全長195（ショート181）×厚さ10cm マット重さ：6.9kg（ショート6.4kg）

材質：シリコーンゲル/ポリウレタンフォーム（撥水・防水） カバー：(表地)ポリエステル、(裏地)ポリウレタン

ご利用者負担額 (1割) **450円** (2割) **900円** (3割) **1,350円** 月額レンタル料金 **4,500円**

## ケアリラックス

予防～軽度

日本ケアサプライ

静止型 クリーンケア

厚さ 10 cm 重さ 7～7.6 kg

やわらかめ



商品名	商品番号	商品コード
91cm幅 レギュラー	13-5400-1	00614-000003

サイズ：幅 91 × 全長 191 × 厚さ 10cm 重さ：7.6kg

商品名	商品番号	商品コード
91cm幅 ショート	13-5404-1	00614-000003

サイズ：幅 91 × 全長 181 × 厚さ 10cm 重さ：7.3kg

商品名	商品番号	商品コード
83cm幅 レギュラー	13-5399-1	00614-000003

サイズ：幅 83 × 全長 191 × 厚さ 10cm 重さ：7kg

材質/マット：ポリウレタンフォーム 外カバー：ポリウレタンラミネート加工布（抗菌・防水） 内カバー：ポリエステルサテン

ご利用者負担額 (1割) **500円** (2割) **1,000円** (3割) **1,500円** 月額レンタル料金 **5,000円**

## ディンプルマットレス

軽度～中度 静止型

テープ

厚さ 12 cm 重さ 5.6～6.6 kg

やわらかめ

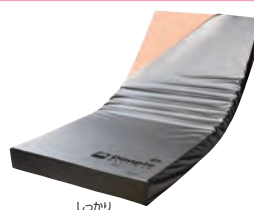

反力を軽減

商品名	商品番号	商品コード
90cm幅 レギュラー	13-5422-1	00206-000070
90cm幅 ショート	13-5447-1	00206-000070

サイズ：幅90×全長191（ショート180）×厚さ12cm 重さ：6.6kg（ショート6.2kg）

商品名	商品番号	商品コード
83cm幅 レギュラー	13-5435-1	00206-000070
83cm幅 ショート	13-5448-1	00206-000070

サイズ：幅83×全長191（ショート180）×厚さ12cm 重さ：6kg（ショート5.6kg）

材質/マット：(1、2層目面) ラバータッチウレタンフォーム、(2層目サイド、3層目) 高硬度ウレタンフォーム、カバー：(上面側面) ポリウレタンラミネート加工布、(下面) ナイロンオックス

ご利用者負担額 (1割) **400円** (2割) **800円** (3割) **1,200円** 月額レンタル料金 **4,000円**

税込価格で表記しています。( **非課税** ※非課税 と表記のない商品に限る) **単位:CM**

サービスコード/床ずれ防止用具 介護給付: 171005 予防給付: 671005

ベッド・  
ベッド  
付属品

## エバープロウドマットレス (ドライタイプ)

パラマウントベッド

体圧分散、ずれ軽減、蒸れ軽減の3つの機能で床ずれ防止を多面的にサポート

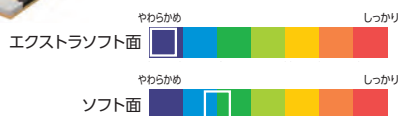

厚さ **13cm**  
重さ **9.5~11kg**

材質/エクストラソフト面: ポリエステル50%、アクリル30%、ポリウレタン20%  
ソフト面: ポリエステル70%、ポリウレタン30%  
内カバー: ポリエステル100% クッション材: ポリウレタン・ポリエステル

エクストラソフト面 **軽度~中度** **静止型** ソフト面 **予防~軽度** **静止型**

商品名	商品番号	商品コード
<b>91cm幅 レギュラー</b>	13-5665-1	00170-000966

サイズ: 幅91×全長191×厚さ13cm マット重さ: 11kg

ご利用者負担額 (1割)	<b>550</b> 円	(2割) <b>1,100</b> 円	月額レンタル料金	<b>5,500</b> 円
		(3割) <b>1,650</b> 円		

商品名	商品番号	商品コード
<b>91cm幅 ミニ</b>	13-5666-1	00170-000967

サイズ: 幅91×全長180×厚さ13cm マット重さ: 10.5kg

ご利用者負担額 (1割)	<b>550</b> 円	(2割) <b>1,100</b> 円	月額レンタル料金	<b>5,500</b> 円
		(3割) <b>1,650</b> 円		

商品名	商品番号	商品コード
<b>83cm幅 レギュラー</b>	13-5667-1	00170-000968

サイズ: 幅83×全長191×厚さ13cm マット重さ: 10kg

ご利用者負担額 (1割)	<b>550</b> 円	(2割) <b>1,100</b> 円	月額レンタル料金	<b>5,500</b> 円
		(3割) <b>1,650</b> 円		

商品名	商品番号	商品コード
<b>83cm幅 ミニ</b>	13-5668-1	00170-000969

サイズ: 幅83×全長180×厚さ13cm マット重さ: 9.5kg

ご利用者負担額 (1割)	<b>550</b> 円	(2割) <b>1,100</b> 円	月額レンタル料金	<b>5,500</b> 円
		(3割) <b>1,650</b> 円		

床ずれ  
防止用具

体位  
変換器

認知症  
老人徘徊  
感知機器

手すり

歩行  
補助杖

## ストレッチグライドⅡ

パラマウントベッド

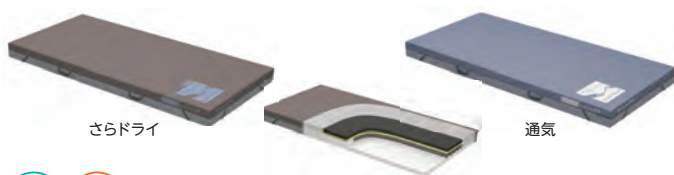

厚さ **12.5cm**  
重さ **9~11kg**

材質/マット: ウレタンフォーム、ポリエステル カバー: ポリエステル、ポリウレタン

商品名	商品番号	商品コード
<b>[さらドライ]91cm幅 レギュラー</b>	13-5899-1	00170-001730

サイズ: 幅91×全長191×厚さ12.5cm 重さ: 11kg

ご利用者負担額 (1割)	<b>550</b> 円	(2割) <b>1,100</b> 円	月額レンタル料金	<b>5,500</b> 円
		(3割) <b>1,650</b> 円		

商品名	商品番号	商品コード
<b>[さらドライ]83cm幅 レギュラー</b>	13-5900-1	00170-001731

サイズ: 幅83×全長191×厚さ12.5cm 重さ: 10kg

ご利用者負担額 (1割)	<b>550</b> 円	(2割) <b>1,100</b> 円	月額レンタル料金	<b>5,500</b> 円
		(3割) <b>1,650</b> 円		

材質/マット: ウレタンフォーム、ポリエステル カバー: ポリエステル、ウレタンフォーム

商品名	商品番号	商品コード
<b>[通気]91cm幅 レギュラー</b>	13-5897-1	00170-001725

サイズ: 幅91×全長191 (ミニ180)×厚さ12.5cm 重さ: 10.5kg (ミニ10kg)

ご利用者負担額 (1割)	<b>550</b> 円	(2割) <b>1,100</b> 円	月額レンタル料金	<b>5,500</b> 円
		(3割) <b>1,650</b> 円		

商品名	商品番号	商品コード
<b>[通気]91cm幅 ミニ</b>	13-5904-1	00170-001726

サイズ: 幅91×全長191 (ミニ180)×厚さ12.5cm 重さ: 10.5kg (ミニ10kg)

ご利用者負担額 (1割)	<b>550</b> 円	(2割) <b>1,100</b> 円	月額レンタル料金	<b>5,500</b> 円
		(3割) <b>1,650</b> 円		

商品名	商品番号	商品コード
<b>[通気]83cm幅 レギュラー</b>	13-5898-1	00170-001727

サイズ: 幅83×全長191 (ミニ180)×厚さ12.5cm 重さ: 9.5kg (ミニ9kg)

ご利用者負担額 (1割)	<b>550</b> 円	(2割) <b>1,100</b> 円	月額レンタル料金	<b>5,500</b> 円
		(3割) <b>1,650</b> 円		

商品名	商品番号	商品コード
<b>[通気]83cm幅 ミニ</b>	13-5905-1	00170-001728

サイズ: 幅83×全長191 (ミニ180)×厚さ12.5cm 重さ: 9.5kg (ミニ9kg)

ご利用者負担額 (1割)	<b>550</b> 円	(2割) <b>1,100</b> 円	月額レンタル料金	<b>5,500</b> 円
		(3割) <b>1,650</b> 円		

歩行者

車椅子・  
車椅子  
付属品

スロープ

移動用  
リフト・  
つり具

## ストレッチグライドマットレス

パラマウントベッド



厚さ **12.5cm**  
重さ **9kg**



商品名	商品番号	商品コード
<b>[清拭]91cm幅 レギュラー</b>	13-5489-1	00170-000720

サイズ: 幅91×全長191×厚さ12.5cm 重さ: 9kg

ご利用者負担額 (1割)	<b>500</b> 円	(2割) <b>1,000</b> 円	月額レンタル料金	<b>5,000</b> 円
		(3割) <b>1,500</b> 円		

商品名	商品番号	商品コード
<b>[通気]91cm幅 レギュラー</b>	13-5493-1	00170-000725

サイズ: 幅91×全長191×厚さ12.5cm 重さ: 9kg

ご利用者負担額 (1割)	<b>500</b> 円	(2割) <b>1,000</b> 円	月額レンタル料金	<b>5,000</b> 円
		(3割) <b>1,500</b> 円		

## ナーセント コンタ 通気タイプ

アイ・ソネックス

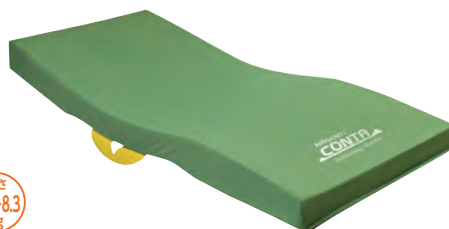

厚さ **11~15cm**  
重さ **7.6~8.3kg**



商品名	商品番号	商品コード
<b>91cm幅 レギュラー</b>	13-5796-1	00149-000063

サイズ: 幅91×全長190×厚さ11~15cm 重さ: 8.3kg

商品名	商品番号	商品コード
<b>83cm幅 レギュラー</b>	13-5797-1	00149-000062

サイズ: 幅83×全長190×厚さ11~15cm 重さ: 7.6kg

ご利用者負担額 (1割)	<b>550</b> 円	(2割) <b>1,100</b> 円	月額レンタル料金	<b>5,500</b> 円
		(3割) <b>1,650</b> 円		

材質/マット: ウレタン複合材、外カバー: ポリエステル・ターポリン、内カバー: ポリエステル100%

介護保険  
購入  
対象品

販売品

情報

ベッド・  
ベッド  
付属品



# 床ずれ防止用具

床ずれ  
防止用具

## オスカー

モルテン

人の手で行うような優しい自動体位変換機能付き

体位  
変換器

認知症  
老人徘徊  
感知機器

手すり



●自動体位変換機能



厚さ 17cm  
重さ 11.5~13.5kg

材質/マット:ウレタンフィルム(フィッティング層・底つき  
防止層=高耐久ポリウレタンフォーム)、カバー:ウレタン合皮(制菌加工)  
消費電力:58W、1日約1.5~5.5円

歩行  
補助杖

## スコープライト

モルテン

リモコンの全自動ボタンを押すだけで、さまざまな身体状況の利用者様に適応でき、  
身体状況が悪化または回復に変化した場合も対応。

歩行者



リモコン

厚さ 17cm  
重さ 9.5~11kg

材質/マット:エアセル=ウレタンフィルム、フィッティングフォーム・底つき防止  
フォーム=高耐久ポリウレタンフォーム、マットカバー:ウレタン合皮(制菌加工)

移動用  
リフト・  
つり具

## アルファプラ ネオート 防水フィルムカバータイプ

タイカ

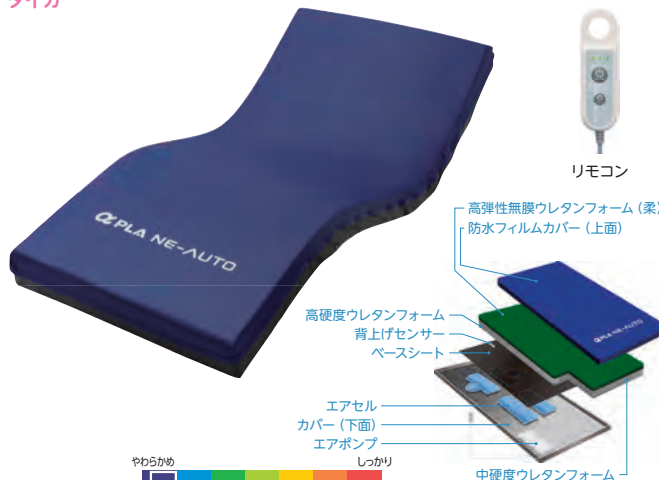

リモコン

厚さ 13cm  
重さ 9.5~11.0kg

材質/マット:ポリウレタンフォーム、エアセル部:ポリウレタンフィルム  
カバー:(上面 表地)ポリウレタン(上面 裏地)ポリエステル (下面):ナイロン  
(エアポンプ ケース):ABS 樹脂

介護保険  
購入  
対象品

販売品

情報

●オスカーが備えている8つの特性

- 体圧分散性能
- 除圧性能
- ずれ力対策
- 寝心地
- 座位安定性
- むれ対策
- ひえ対策
- 体位変換

●簡単なリモコン操作と場所を取らない内蔵式ポンプ

●安全・安心のための充実した設計

(安全:心臓マッサージなど緊急時に素早く対応できるCPRボタン/CPRユニット)  
(安心:リハビリモード/背上げモード/除湿モード)

商品名	商品番号	商品コード
91cm幅 レギュラー	13-5466-1	00054-000137
サイズ:幅91×全長193×厚さ17cm マット重さ:13.5kg		
91cm幅 ショート	13-5468-1	00054-000137
サイズ:幅91×全長182×厚さ17cm マット重さ:13kg		
83cm幅 レギュラー	13-5465-1	00054-000137
サイズ:幅83×全長193×厚さ17cm マット重さ:12kg		
83cm幅 ショート	13-5467-1	00054-000137
サイズ:幅83×全長182×厚さ17cm マット重さ:11.5kg		
ご利用者負担額 (1割)	920円	(2割) 1,840円 (3割) 2,760円
月額レンタル料金		9,200円

軽度~  
リスク保有者 ハイブリッド 非課税

商品名	商品番号	商品コード
91cm幅 レギュラー	13-5907-0	00054-000652
サイズ:幅91×全長193×厚さ17cm マット重さ:11kg		
ご利用者負担額 (1割)	1,000円	(2割) 2,000円 (3割) 3,000円
月額レンタル料金		10,000円
91cm幅 ショート	13-5908-0	00054-000654
サイズ:幅91×全長182×厚さ17cm マット重さ:10.5kg		
ご利用者負担額 (1割)	1,000円	(2割) 2,000円 (3割) 3,000円
月額レンタル料金		10,000円
83cm幅 レギュラー	13-5909-0	00054-000651
サイズ:幅83×全長193×厚さ17cm マット重さ:10kg		
ご利用者負担額 (1割)	1,000円	(2割) 2,000円 (3割) 3,000円
月額レンタル料金		10,000円
83cm幅 ショート	13-5910-0	00054-000653
サイズ:幅83×全長182×厚さ17cm マット重さ:9.5kg		
ご利用者負担額 (1割)	1,000円	(2割) 2,000円 (3割) 3,000円
月額レンタル料金		10,000円

静止型マットレスに自動体位変換機能を搭載

体圧分散性能・快適性・安定性に加え、介護負担も軽減するマットレス

商品名	商品番号	商品コード
83cm幅 レギュラー	13-5964-0	00563-000193
サイズ:幅83×全長191×厚さ13cm 重さ:10.5kg		
ご利用者負担額 (1割)	1,000円	(2割) 2,000円 (3割) 3,000円
月額レンタル料金		10,000円
83cm幅 ショート	13-5965-0	00563-000194
サイズ:幅83×全長180×厚さ13cm 重さ:9.5kg		
ご利用者負担額 (1割)	1,000円	(2割) 2,000円 (3割) 3,000円
月額レンタル料金		10,000円
91cm幅 レギュラー	13-5966-0	00563-000195
サイズ:幅91×全長191×厚さ13cm 重さ:11.0kg		
ご利用者負担額 (1割)	1,000円	(2割) 2,000円 (3割) 3,000円
月額レンタル料金		10,000円
91cm幅 ショート	13-5967-0	00563-000196
サイズ:幅91×全長180×厚さ13cm 重さ:10.0kg		
ご利用者負担額 (1割)	1,000円	(2割) 2,000円 (3割) 3,000円
月額レンタル料金		10,000円

税込価格で表記しています。(非課税 ※非課税 と表記のない商品に限る) 単位:CM

サービスコード/床ずれ防止用具 介護給付:171005 予防給付:671005

ベッド・  
ベッド  
付属品

## ステージア

モルテン

体圧分散性能と除圧性能を向上し、さらにエアマットレスの弱点を対策



厚さ 13 cm  
重さ 10~11 kg

材質/マット:〈マイクロエアセル〉ウレタンフィルム〈フィッティング層・底つき防止層〉高耐久ポリウレタンフォーム、カバー:伸縮性ウレタン合皮  
消費電力:54W、1日約1.4~5.3円

●ステージアが備えている7つの特性

体圧分散性能 除圧性能 ずれ力対策 寝心地 座位安定性 むれ対策 ひえ対策

●簡単なリモコン操作と場所を取らない内蔵式ポンプ

●安全・安心のための充実した設計

(安全:心臓マッサージなど緊急時はリハビリモードで素早い対応が可能)  
(安心:リハビリモード/背上げモード/除湿モード)

商品名	商品番号	商品コード
91cm幅 レギュラー	13-5410-1	00054-000115
サイズ:幅91×全長193×厚さ13cm マット重さ:11kg		
商品名	商品番号	商品コード
91cm幅 ショート	13-5412-1	00054-000115
サイズ:幅91×全長182×厚さ13cm マット重さ:10.5kg		
商品名	商品番号	商品コード
83cm幅 レギュラー	13-5409-1	00054-000115
サイズ:幅83×全長193×厚さ13cm マット重さ:10kg		
ご利用者負担額 (1割)	760 円	(2割) 1,520 円 (3割) 2,280 円
月額レンタル料金		7,600 円

軽度~  
リスク保有者 ハイブリッド

床ずれ  
防止用具

体位  
変換器

認知症  
老人徘徊  
感知機器

手すり

歩行  
補助杖

歩行器

車椅子・  
車椅子  
付属品

スロープ

移動用  
リフト・  
つり具

介護保険  
購入  
対象品

販売品

情報

## マイクロクライメイト ネクサスアイビー

ケープ

進化した床ずれ防止機能とベッドサイドの  
看護・介護ケアに役立つ機能を搭載



厚さ 12 cm  
重さ 7.3~8.1 kg

材質/エアセル:ポリウレタンフィルム表面シボ加工(抗菌)、カバー:ポリウレタンフィルムラミネート加工布(防水・制菌・伸縮)、ベースシート:ナイロンオックス、ポリエステルメッシュ、PVCラミネート加工布 ヘッドアップセンサユニット、ファンユニット(ケース部):ABS樹脂、消費電力:8W

商品名	商品番号	商品コード
900タイプ CR-773	13-5881-1	00206-000162
サイズ:幅90×全長192×厚さ12cm マット重さ:8.1kg		
ご利用者負担額 (1割)	850 円	(2割) 1,700 円 (3割) 2,550 円
月額レンタル料金		8,500 円
商品名	商品番号	商品コード
900ショートタイプ CR-777	13-5883-1	00206-000164
サイズ:幅90×全長180×厚さ12cm マット重さ:7.7kg		
ご利用者負担額 (1割)	850 円	(2割) 1,700 円 (3割) 2,550 円
月額レンタル料金		8,500 円
商品名	商品番号	商品コード
840タイプ CR-770	13-5880-1	00206-000161
サイズ:幅84×全長192×厚さ12cm マット重さ:7.7kg		
ご利用者負担額 (1割)	850 円	(2割) 1,700 円 (3割) 2,550 円
月額レンタル料金		8,500 円
商品名	商品番号	商品コード
840ショートタイプ CR-775	13-5882-1	00206-000163
サイズ:幅84×全長180×厚さ12cm マット重さ:7.3kg		
ご利用者負担額 (1割)	850 円	(2割) 1,700 円 (3割) 2,550 円
月額レンタル料金		8,500 円

軽度~  
リスク保有者 圧切替型

## マイクロクライメイト ビッグセル アイズ

ケープ

優れた体圧分散性能に加え、床ずれ発生の  
新たな外的要因である Microclimate  
「皮膚局所の温度・湿度」にも対応する  
次世代のエアマットレス。



厚さ 15 cm  
重さ 6.3~6.8 kg

材質/エアセル:ポリウレタンフィルム表面シボ加工(抗菌)、カバー:ポリウレタンフィルムラミネート加工布(防水・制菌・防炎・透湿・伸縮)、ベースシート:(側面・下面)ナイロンオックス、ポリエステルメッシュ(すべり止め部)ポリウレタンフィルムラミネート加工布 ヘッドアップセンサ:ABS樹脂(ケース部)換気ユニット:ABS樹脂(ケース部)消費電力:8W

商品名	商品番号	商品コード
900タイプ CR-753	13-5754-1	00206-000141
サイズ:幅90×全長192×厚さ15cm マット重さ:6.8kg		
ご利用者負担額 (1割)	1,000 円	(2割) 2,000 円 (3割) 3,000 円
月額レンタル料金		10,000 円
商品名	商品番号	商品コード
900ショートタイプ CR-757	13-5756-1	00206-000143
サイズ:幅90×全長180×厚さ15cm マット重さ:6.5kg		
ご利用者負担額 (1割)	1,000 円	(2割) 2,000 円 (3割) 3,000 円
月額レンタル料金		10,000 円
商品名	商品番号	商品コード
840タイプ CR-750	13-5753-1	00206-000140
サイズ:幅84×全長192×厚さ15cm マット重さ:6.5kg		
ご利用者負担額 (1割)	1,000 円	(2割) 2,000 円 (3割) 3,000 円
月額レンタル料金		10,000 円
商品名	商品番号	商品コード
840ショートタイプ CR-755	13-5755-1	00206-000142
サイズ:幅84×全長180×厚さ15cm マット重さ:6.3kg		
ご利用者負担額 (1割)	1,000 円	(2割) 2,000 円 (3割) 3,000 円
月額レンタル料金		10,000 円

中重~  
リスク保有者 圧切替型

ベッド・  
ベッド  
付属品



# 体位変換器

床ずれ  
防止用具

## ラグーナ

ケーブル

15分毎に小さな体位変換を繰り返す「スモールチェンジ機能」搭載。



自動で小さな体位変換を繰り返す  
「スモールチェンジ機能」

体位  
変換器

認知症  
老人徘徊  
感知機器

手すり

●スモールチェンジで床ずれを防止

スモールチェンジ機能は、骨盤を中心に対角線上の小さな体位変換を自動化したシステムです。ラグーナはご利用者にとって身体のずれが小さく、違和感のない、「安心」、「安楽」な環境を提供します。



材質/カバー：ポリウレタンフィルムラミネート加工布(防水・透湿・制菌・伸縮・防災)

歩行  
補助杖

## ウェルピーHC

タイカ

持ち手を使って少ない力で体位変換することができます。従来品よりも耐久性が高くへたりにくくなりました。

歩行器

車椅子・  
車椅子  
付属品

スロープ

移動用  
リフト・  
つり具

介護保険  
購入  
対象品

販売品

情報

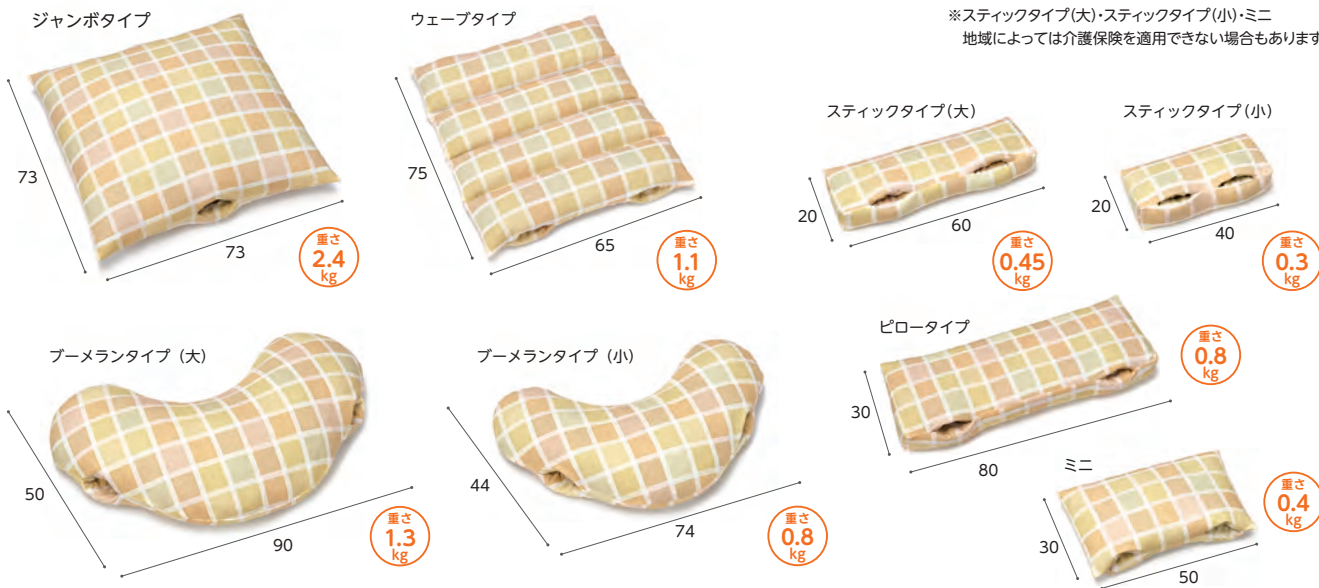

※スティックタイプ(大)・スティックタイプ(小)・ミニ  
地域によっては介護保険を適用できない場合もあります

●内材

特殊加工のウレタンチップを採用。  
身体にフィットしてやさしく支えます。  
耐久性もアップし、へたりにくくなりました。

(材質)  
中身：ウレタンフォーム・ナイロン  
生地：ポリエステル100%

商品名	商品番号	商品コード
ジャンボタイプ	14-5587-1	00563-000073
サイズ：幅73×長さ73cm 重さ：2.4kg		
ご利用者負担額 (1割)	200円	(2割) 400円 (3割) 600円
月額レンタル料金	2,000円	
商品名	商品番号	商品コード
ウェーブタイプ	14-5588-1	00563-000076
サイズ：幅75×長さ65cm 重さ：1.1kg		
ご利用者負担額 (1割)	140円	(2割) 280円 (3割) 420円
月額レンタル料金	1,400円	
商品名	商品番号	商品コード
プーメランタイプ(大)	14-5589-1	00563-000074
サイズ：幅50×長さ90cm 重さ：1.3kg		
ご利用者負担額 (1割)	160円	(2割) 320円 (3割) 480円
月額レンタル料金	1,600円	
商品名	商品番号	商品コード
プーメランタイプ(小)	14-5590-1	00563-000075
サイズ：幅44×長さ74cm 重さ：0.8kg		
ご利用者負担額 (1割)	150円	(2割) 300円 (3割) 450円
月額レンタル料金	1,500円	

商品名	商品番号	商品コード
スティックタイプ(大)	14-5591-1	00563-000077
サイズ：幅20×長さ60cm 重さ：0.45kg		
ご利用者負担額 (1割)	80円	(2割) 160円 (3割) 240円
月額レンタル料金	800円	
商品名	商品番号	商品コード
スティックタイプ(小)	14-5592-1	00563-000078
サイズ：幅20×長さ40cm 重さ：0.3kg		
ご利用者負担額 (1割)	80円	(2割) 160円 (3割) 240円
月額レンタル料金	800円	
商品名	商品番号	商品コード
ピロータイプ	14-5593-1	00563-000080
サイズ：幅30×長さ80cm 重さ：0.8kg		
ご利用者負担額 (1割)	150円	(2割) 300円 (3割) 450円
月額レンタル料金	1,500円	
商品名	商品番号	商品コード
ミニ	14-5594-1	00563-000079
サイズ：幅30×長さ50cm 重さ：0.4kg		
ご利用者負担額 (1割)	80円	(2割) 160円 (3割) 240円
月額レンタル料金	800円	

税込価格で表記しています。( **非課税** ※非課税 と表記のない商品に限る) **単位:CM**

サービスコード/体位変換器 介護給付:171006 予防給付:671006

ベッド・  
ベッド  
付属品

## セロリアタイプ まくら型

モルテン

高耐久・快適性・衛生的 体位変換器



- 持ち手を引っ張るだけの動作で、力を必要とせず簡単に体位変換ができ、体位変換した姿勢をそのまま保持することも可能。
- 心地よい触感で、むれにくい、特殊なクッションビーズ素材。
- 変形やへたりがなく、耐久性に優れ、丸洗いも可能。

材質/カバー:綿、ポリエステル クッション材:オレフィン系エラストマー  
※地域によっては介護保険を適用できない場合があります。

【体位変換例】



【体位保持例】



重さ  
2.4  
kg

商品名	商品番号	商品コード
セロリアタイプ (MTYA)	14-5505-1	00054-000112
サイズ:幅68×奥行32cm 重さ:2.4kg		
ご利用者負担額 (1割)	100 円	(2割) 200 円 (3割) 300 円
		月額レンタル料金 1,000 円

床ずれ  
防止用具

体位  
変換器

認知症  
老人徘徊  
感知機器

手すり

## セロリアタイプ スネーク型

モルテン

高耐久・快適性・衛生的 体位変換器



- 持ち手を引っ張るだけの動作で、力を必要とせず簡単に体位変換ができ、体位変換した姿勢をそのまま保持することも可能。
- 心地よい触感で、むれにくい、特殊なクッションビーズ素材。
- 変形やへたりがなく、耐久性に優れ、丸洗いも可能。

材質/カバー:綿、ポリエステル クッション材:オレフィン系エラストマー  
※地域によっては介護保険を適用できない場合があります。

【体位変換例】



【体位保持例】



重さ  
3.1  
kg

商品名	商品番号	商品コード
セロリアタイプ (MTYB)	14-5506-1	00054-000113
サイズ:幅141×奥行23cm 重さ:3.1kg		
ご利用者負担額 (1割)	150 円	(2割) 300 円 (3割) 450 円
		月額レンタル料金 1,500 円

歩行  
補助杖

歩行器

車椅子・  
車椅子  
付属品

スロープ

移動用  
リフト・  
つり具

## ナーセントパットA 3点セット

アイ・ソネックス

身体に簡単に差し込むことができ、介護する方の負担を軽減します。

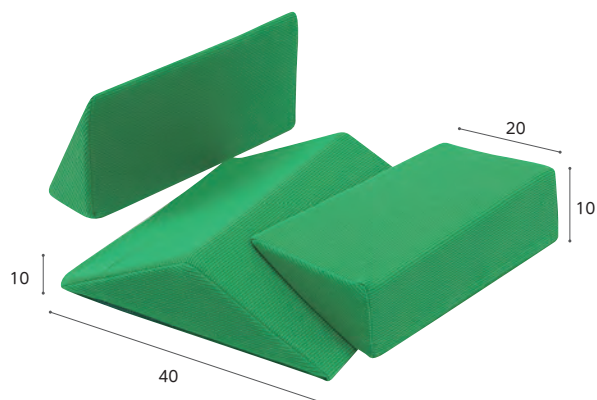

重さ  
1.75  
kg

商品名	商品番号	商品コード
ナーセントパットA	14-0401-1	00149-000012
材質/カバー:ポリエステル100%、裏面撥水加工、パット:低反発高密度特殊ウレタン		
ご利用者負担額 (1割)	250 円	(2割) 500 円 (3割) 750 円
		月額レンタル料金 2,500 円

※地域によっては介護保険を適用できない場合があります。

介護保険  
購入  
対象品

販売品

情報

ベッド・  
ベッド  
付属品



# 認知症老人徘徊感知機器

## 家族コール3

テクノスジャパン

**3A メロディチャイム** 床に足を着くと、メロディチャイムで知らせます。  
ベッドサイドや出入り口にも手軽に設置ができるマットタイプのセンサーです。

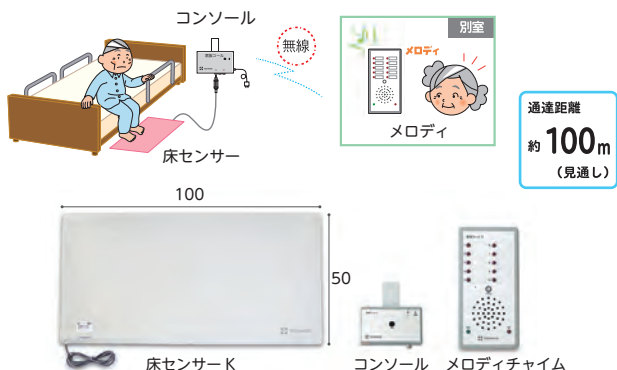

商品名	商品番号	商品コード
3A・メロディチャイム	01-0484-1	00318-000146
ご利用者負担額 (1割)	700円	(2割) 1,400円 (3割) 2,100円
		月額レンタル料金 7,000円

**3B メロディチャイム** 起き上がると、メロディチャイムで知らせます。  
上体の下に敷くシートタイプのセンサーです。

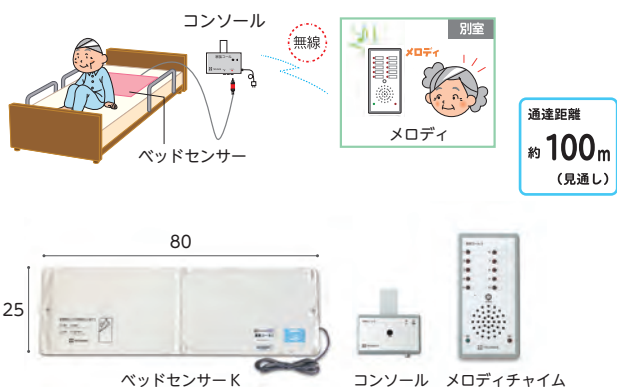

商品名	商品番号	商品コード
3B・メロディチャイム	01-0485-1	00318-000147
ご利用者負担額 (1割)	700円	(2割) 1,400円 (3割) 2,100円
		月額レンタル料金 7,000円

**3C メロディチャイム** 照射範囲に入ると、メロディチャイムで知らせます。  
センサーが目立たないので便利。設置場所によってさまざまな使い方ができます。



商品名	商品番号	商品コード
3C・メロディチャイム(自在クランプ)	01-0486-1	00318-000148
3C・メロディチャイム(固定スタンド)	01-0487-1	00318-000148
ご利用者負担額 (1割)	700円	(2割) 1,400円 (3割) 2,100円
		月額レンタル料金 7,000円

**3A スマート** 床に足を着くと、スマートKで知らせます。  
ベッドサイドや出入り口にも手軽に設置ができるマットタイプのセンサーです。

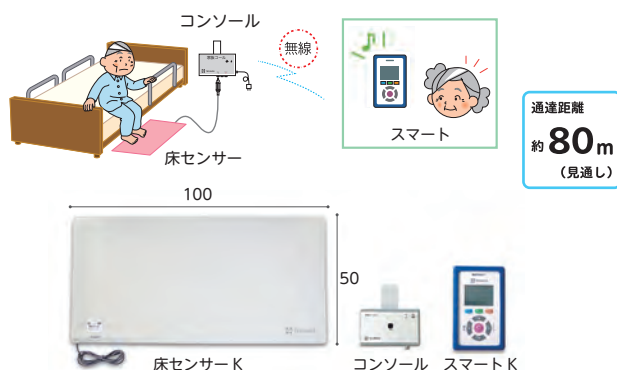

商品名	商品番号	商品コード
3A・スマート	01-0488-1	00318-000150
ご利用者負担額 (1割)	700円	(2割) 1,400円 (3割) 2,100円
		月額レンタル料金 7,000円

**3B スマート** 起き上がると、スマートKで知らせます。  
上体の下に敷くシートタイプのセンサーです。

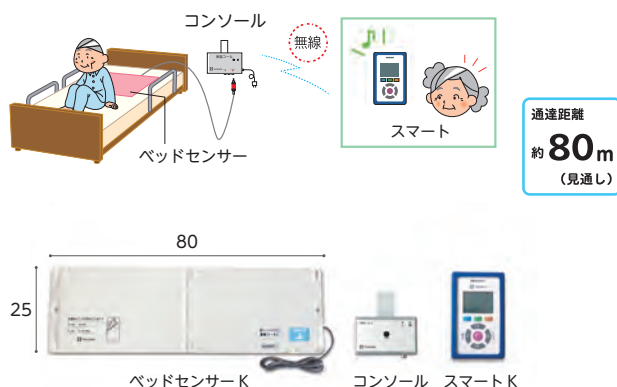

商品名	商品番号	商品コード
3B・スマート	01-0489-1	00318-000151
ご利用者負担額 (1割)	700円	(2割) 1,400円 (3割) 2,100円
		月額レンタル料金 7,000円

**3C スマート** 赤外線センサーで離床・徘徊行動を検知します。  
センサーが目立たないので便利。設置場所によってさまざまな使い方ができます。



商品名	商品番号	商品コード
3C・スマート(自在クランプ)	01-0490-1	00318-000152
3C・スマート(固定スタンド)	01-0491-1	00318-000152
ご利用者負担額 (1割)	700円	(2割) 1,400円 (3割) 2,100円
		月額レンタル料金 7,000円

床ずれ  
防止用具

体位  
変換器

認知症  
老人徘徊  
感知機器

手すり

歩行  
補助杖

歩行器

車椅子・  
車椅子  
付属品

スロープ

移動用  
リフト・  
つり具

介護保険  
購入  
対象品

販売品

情報

税込価格で表記しています。( **非課税** ※非課税 と表記のない商品に限る) **単位:CM**

サービスコード/認知症老人徘徊感知機器 介護給付: 171011 予防給付: 671011

ベッド・  
ベッド  
付属品

床ずれ  
防止用具

体位  
変換器

認知症  
老人徘徊  
感知機器

手すり

歩行  
補助杖

歩行者

車椅子・  
車椅子  
付属品

スロープ

移動用  
リフト・  
つり具

介護保険  
購入  
対象品

販売品

情報

## 家族コール2 ポケットタイプ

テクノスジャパン

**Aポケットタイプ** ベッドからの離床をポケット受信器で報知します。ベッドサイドや出入り口にも手軽に設置ができるマットタイプのセンサーです。

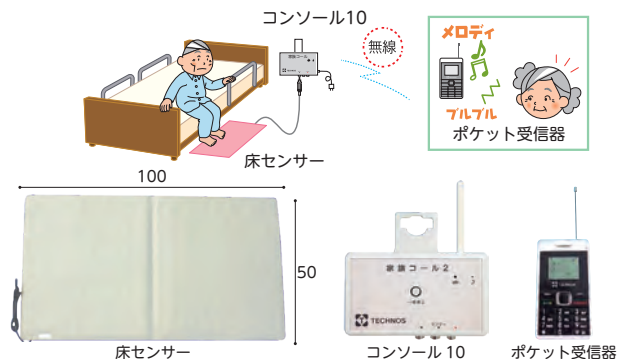

**Bポケットタイプ** ベッドからの起き上がりをポケット受信器で報知します。上体の下に敷くシートタイプのセンサーです。

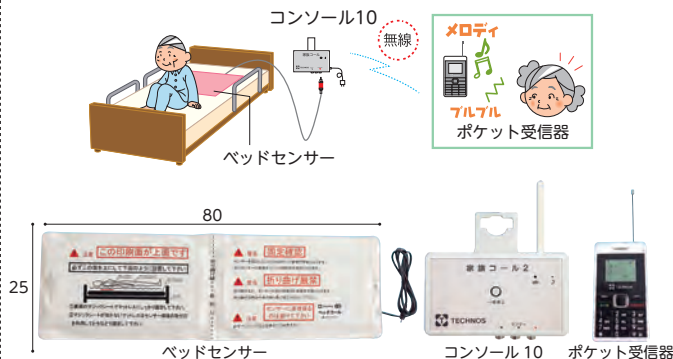

**Cポケットタイプ** 赤外線センサーで離床・徘徊行動を検知します。センサーが目立たないので便利。設置場所によってさまざまな使い方ができます。

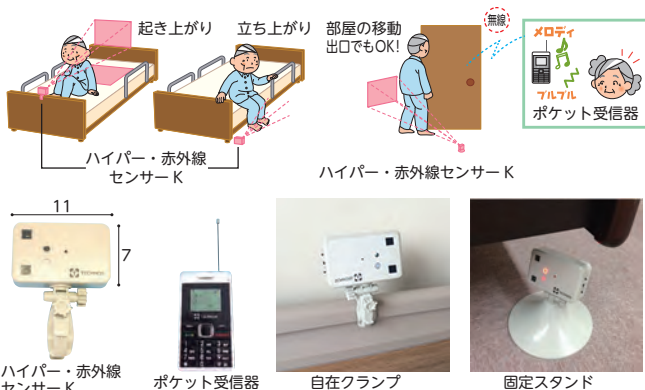

商品名	商品番号	商品コード
<b>Aポケットタイプ</b>	01-0246-1	00318-000058
ご利用者負担額 (1割)	<b>700</b> 円	(2割) 1,400 円
		(3割) 2,100 円
月額レンタル料金		7,000 円
商品名	商品番号	商品コード
<b>Bポケットタイプ</b>	01-0239-1	00318-000059
ご利用者負担額 (1割)	<b>700</b> 円	(2割) 1,400 円
		(3割) 2,100 円
月額レンタル料金		7,000 円

商品名	商品番号	商品コード
<b>Cポケットタイプ自在クランプ</b>	01-0247-1	00318-000060
商品名	商品番号	商品コード
<b>Cポケットタイプ固定スタンド</b>	01-0248-1	00318-000060
ご利用者負担額 (1割)	<b>700</b> 円	(2割) 1,400 円
		(3割) 2,100 円
月額レンタル料金		7,000 円

## 家族コール2

テクノスジャパン

**Aタイプ** ベッドからの離床をメロディチャイム10で報知します。ベッドサイドや出入り口にも手軽に設置ができるマットタイプのセンサーです。

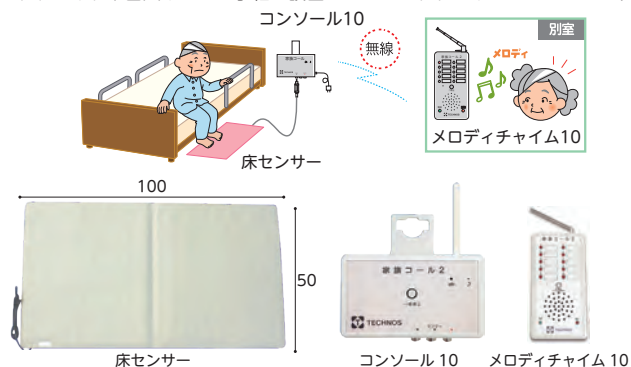

**Bタイプ** ベッドからの起き上がりをメロディチャイム10で報知します。上体の下に敷くシートタイプのセンサーです。

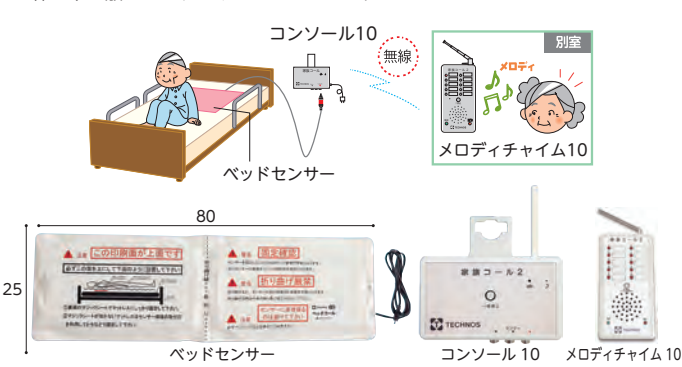

**Cタイプ** 赤外線センサーで離床・徘徊行動を検知します。センサーが目立たないので便利。設置場所によってさまざまな使い方ができます。

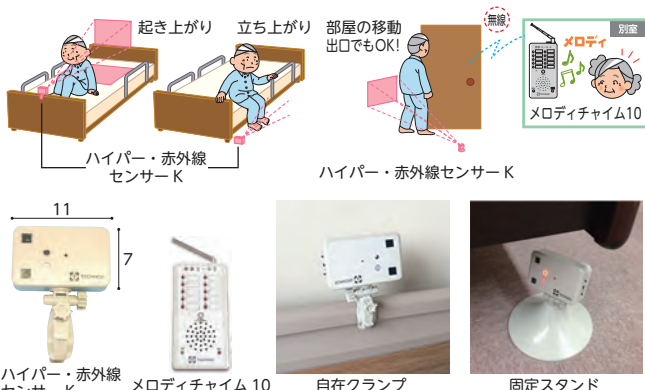

商品名	商品番号	商品コード
<b>Aタイプ</b>	01-0221-1	00318-000055
ご利用者負担額 (1割)	<b>700</b> 円	(2割) 1,400 円
		(3割) 2,100 円
月額レンタル料金		7,000 円
商品名	商品番号	商品コード
<b>Bタイプ</b>	01-0222-1	00318-000056
ご利用者負担額 (1割)	<b>700</b> 円	(2割) 1,400 円
		(3割) 2,100 円
月額レンタル料金		7,000 円

商品名	商品番号	商品コード
<b>Cタイプ自在クランプ</b>	01-0223-1	00318-000057
商品名	商品番号	商品コード
<b>Cタイプ固定スタンド</b>	01-0224-1	00318-000057
ご利用者負担額 (1割)	<b>700</b> 円	(2割) 1,400 円
		(3割) 2,100 円
月額レンタル料金		7,000 円

ベッド・  
ベッド  
付属品

# 手すり

床ずれ  
防止用具

体位  
変換器

認知症  
老人徘徊  
感知機器

手すり

歩行  
補助杖

歩行器

車椅子・  
車椅子  
付属品

スロープ

移動用  
リフト・  
つり具

介護保険  
購入  
対象品

販売品

情報

## さまざまな生活シーンに対応する、「福祉用具」をご用意しております。

手すりは、手や腕を乗せたり握ったりすることで、体重を支えてバランスを確保するためのものです。立ち上がりや歩行時はもちろん、寝返りや座位の保持、姿勢の変換など、生活のあらゆる場面で使用します。手すりを選ぶ際には、握り方や力のかけ方(押す／引く)などを十分に検討し、ご利用者の状態に合ったものを選びましょう。

- 設置場所… 屋外 屋内 玄関 トイレ
- 使用目的… 段差解消 歩行 立ち座り 移乗 座位保持 立位保持

布団での離床



よかレール サイドタイプ PJ01-AL

### 玄関

あがりかまちでの昇り降り

バディー+ L型サイドバー45

バディー+ L型サイドバー90

あがりかまち用  
たちあっぷステップ台無し  
CKE-01-1

あがりかまち用  
たちあっぷ  
CKE-03

### 屋外

短い距離の歩行

たよレールSOTOE 片手すり連続  
BZK-01W(N)

家屋周辺の段差解消

ケアスロープ  
(スロープのページをご参照下さい。)

大きな段差の昇り降り

車椅子用電動昇降機  
(移動用リフトのページをご参照下さい。)

### リビングでの歩行

バディー+ クロスバー

税込価格で表記しています。( **非課税** ※非課税 と表記のない商品に限る) **単位:CM**  
 サービスコード/手すり 介護給付:171007 予防給付:671007

ベッド・  
 ベッド  
 付属品

床ずれ  
 防止用具

体位  
 変換器

認知症  
 老人徘徊  
 感知機器

手すり

歩行  
 補助杖

歩行器

車椅子・  
 車椅子  
 付属品

スロープ

移動用  
 リフト・  
 つり具

介護保険  
 購入  
 対象品

販売品

情報

寝 室

ベッドでの離床



室内用自在手すりツインディ よかレール コーナータイプ PJ01-CS

トイレ

トイレでの立ち座り



洋式トイレ用スライド手すり(ステンレス) ルーツ スモールタイプ

洗面所

洗面所での立位保持



+



バディー 立位保持パッド

廊下

廊下での歩行



+



バディー + クロスバー

リビング

ソファでの立ち座り



+



バディー サイドバー

椅子の立ち座り



よかレール センタータイプ PJ01-AS

歩行支援



よかレール ロングタイプ PJ01-BL

段差解消



エコ段差スロープN  
 (スロープのページをご参照下さい。)

ベッド・  
ベッド  
付属品

# 手すり

床ずれ  
防止用具

体位  
変換器

認知症  
老人徘徊  
感知機器

手すり

歩行  
補助杖

歩行器

車椅子・  
車椅子  
付属品

スロープ

移動用  
リフト・  
つり具

介護保険  
購入  
対象品

販売品

情報

## リビング

リビングでの歩行

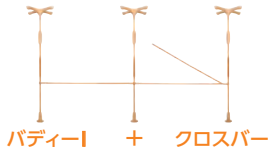

ソファでの立ち座り



椅子の立ち座り



歩行支援



## 廊下

段差解消



廊下での歩行

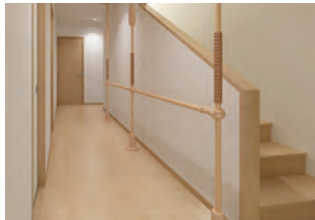

## キッチン

立位保持・昇降支援



## 寝室

布団での離床



ベッドでの離床



## 浴室

浴槽での立ち座り



## 洗面所

洗面所での立位保持



## トイレ

トイレでの立ち座り



税込価格で表記しています。( **非課税** ※非課税 と表記のない商品に限る) **単位:CM**

サービスコード/手すり 介護給付:171007 予防給付:671007

ベッド・  
ベッド  
付属品

## バディーI / バディーI(Y)

モルテン

突っ張ること高い安全性と生活動作を広げる垂直型手すり。  
部屋の壁(端)や角(隅)にぴったり付けた複数本連結も可能。

屋内 歩行 立ち座り 立位保持

床ずれ  
防止用具

体位  
変換器

認知症  
老人徘徊  
感知機器

手すり

歩行  
補助杖

歩行器

車椅子・  
車椅子  
付属品

スロープ

移動用  
リフト・  
つり具

介護保険  
購入  
対象品

販売品

情報

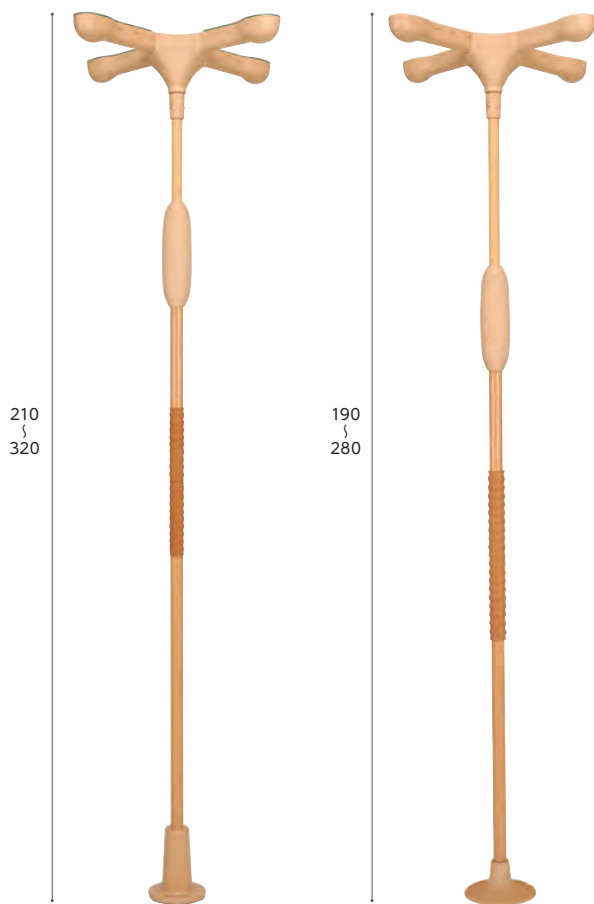

バディーI 十字型

バディーI(Y) 十字型

<p>十字型ストッパー</p>	<p>梁をしっかりとつかまえる安定感抜群の標準ストッパー。設置場所に制限がない場合に。</p>	<p>丸型ストッパーS</p>	<p>部屋の隅に設置する場合に。必ず梁のある場所へ設置してください。</p>
<p>I型/新型ストッパー</p>	<p>壁際に寄せて設置する場合に。必ず梁のある場所へ設置してください。</p>	<p>小型丸型ストッパー</p>	<p>トイレなど狭い場所の天井で使うときの隅(角)専用ストッパーです。</p>
<p>丸型ストッパー</p>	<p>天井の隅(角)に寄せて設置する場合に。</p>	<p>コーナーストッパー仕様</p> <ul style="list-style-type: none"> <li>●天井側</li> <li>●床側</li> </ul>	<p>部屋の角(隅)にぴったり付けたい場合に最適です。必ず梁のある場所へ設置してください。</p>

※バディーI(Y)には使えません。

※バディーI(Y)専用

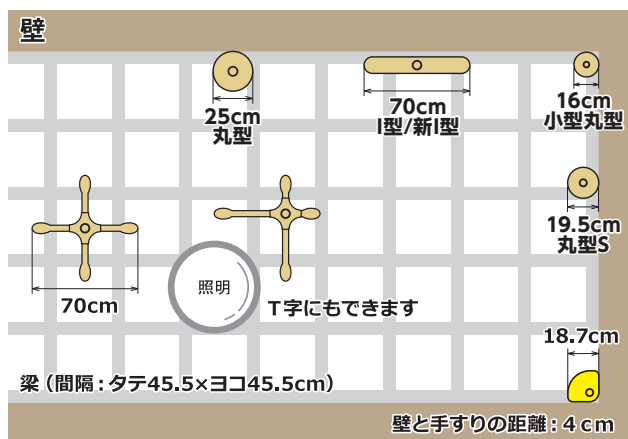

浴室など、水気のある場所や屋外では使用できません。

商品名	商品番号	商品コード
バディーI 十字型	27-6323-1	00054-000054
手すり部直径:3.65cm 重さ:7.5kg		
バディーI I型	27-6562-1	00054-000054
手すり部直径:3.65cm 重さ:7.1kg		
バディーI 新I型	27-7835-1	00054-000054
手すり部直径:3.65cm 重さ:7.1kg		
バディーI 丸型	27-6561-1	00054-000054
手すり部直径:3.65cm 重さ:6.8kg		
バディーI 丸型S	27-7837-1	00054-000054
手すり部直径:3.65cm 重さ:6.5kg		
バディーI 小型丸型	27-6600-1	00054-000054
手すり部直径:3.65cm 重さ:6.4kg		
ご利用者負担額 (1割)	240円	月額レンタル料金 2,400円
	(2割) 480円	
	(3割) 720円	

商品名	商品番号	商品コード
バディーI(Y) 十字型	27-7832-1	00054-000054
手すり部直径:3.65cm 重さ:7.1kg		
バディーI(Y) I型	27-7834-1	00054-000054
手すり部直径:3.65cm 重さ:6.6kg		
バディーI(Y) 新I型	27-7836-1	00054-000054
手すり部直径:3.65cm 重さ:6.6kg		
バディーI(Y) 丸型	27-7833-1	00054-000054
手すり部直径:3.65cm 重さ:6.0kg		
バディーI(Y) 丸型S	27-7838-1	00054-000054
手すり部直径:3.65cm 重さ:5.7kg		
ご利用者負担額 (1割)	240円	月額レンタル料金 2,400円
	(2割) 480円	
	(3割) 720円	
バディーI(Y) コーナーストッパー仕様	27-7777-1	00054-000467
手すり部直径:3.65cm 重さ:5.6kg		
ご利用者負担額 (1割)	300円	月額レンタル料金 3,000円
	(2割) 600円	
	(3割) 900円	

ベッド・  
ベッド  
付属品

# 手すり

床ずれ  
防止用具

## サイドバー

モルテン

重さ  
0.65  
kg

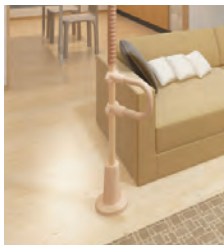
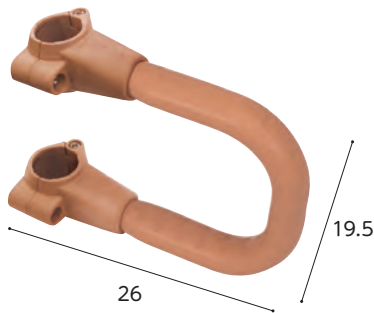

ソファでの立ち上がり

立ち座りや寝返りをサポート

商品名	商品番号	商品コード
サイドバー	27-6325-1	00054-000055
サイズ: 幅 26 × 高さ 19.5cm		
ご利用者 負担額 (1割)	50 円	(2割) 100 円 (3割) 150 円
月額レンタル料金	500 円	

体位  
変換器

認知症  
老人徘徊  
感知機器

手すり

歩行  
補助杖

歩行器

車椅子・  
車椅子  
付属品

スロープ

移動用  
リフト・  
つり具

介護保険  
購入  
対象品

販売品

情報

## 丸型サイドバー

モルテン

重さ  
1.5  
kg



布団での離床

手すりがしっかり握れない人の立ち座りをサポート

商品名	商品番号	商品コード
丸型サイドバー	27-6364-1	00054-000064
サイズ: 幅 15 × 高さ 28cm		
ご利用者 負担額 (1割)	110 円	(2割) 220 円 (3割) 330 円
月額レンタル料金	1,100 円	

## 立位保持パッド

モルテン



重さ  
0.5  
kg



洗面所での立位保持

もたれかかすることで立ち姿勢をサポート

商品名	商品番号	商品コード
立位保持パッド	27-6384-1	00054-000067
サイズ: 高さ 50cm		
ご利用者 負担額 (1割)	60 円	(2割) 120 円 (3割) 180 円
月額レンタル料金	600 円	

## L型サイドバー

モルテン

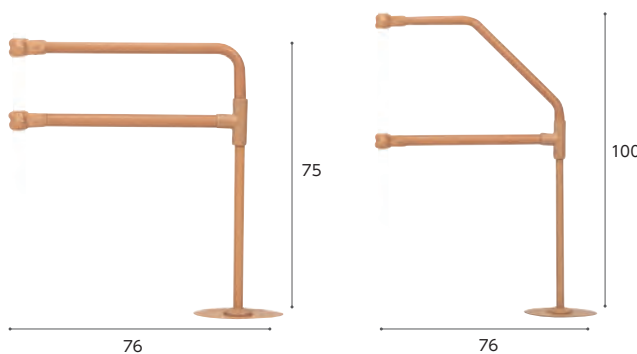

L型サイドバー-90  
段差の目安: 10cm以下

L型サイドバー-45  
段差の目安: 10~36cm



玄関での昇り降り (L型90)



玄関での立ち座りに (L型45)

L型サイドバーは必ずバディーIの下部に丸型ストッパーを使用してください。  
ただし本体がバディーI(Y)の場合は不要です。

商品名	商品番号	商品コード
L型サイドバー-90	27-6365-1	00054-000065
段差: 10cm以下にぎり手直径: 3.5cm 重さ: 3.1kg		
ご利用者 負担額 (1割)	170 円	(2割) 340 円 (3割) 510 円
月額レンタル料金	1,700 円	
商品名	商品番号	商品コード
L型サイドバー-45	27-6366-1	00054-000066
段差: 10~36cmにぎり手直径: 3.5cm 重さ: 3.5kg		
ご利用者 負担額 (1割)	170 円	(2割) 340 円 (3割) 510 円
月額レンタル料金	1,700 円	

税込価格で表記しています。( **非課税** ※非課税 と表記のない商品に限る) **単位:CM**

サービスコード/手すり 介護給付:171007 予防給付:671007

ベッド・  
ベッド  
付属品

床ずれ  
防止用具

体位  
変換器

認知症  
老人徘徊  
感知機器

手すり

歩行  
補助杖

歩行器

車椅子・  
車椅子  
付属品

スロープ

移動用  
リフト・  
つり具

介護保険  
購入  
対象品

販売品

情報

## クロスバー 固定式/跳ね上げ式

モルテン

何本つないでも、段差のない連結(高さが一)が可能。

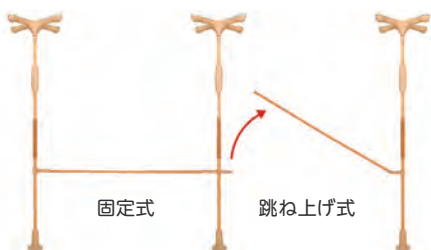

商品名	商品番号	商品コード
固定式 40cm	27-6409-1	00054-000337
固定式 60cm	27-6410-1	00054-000338
固定式 90cm	27-6411-1	00054-000339
固定式 1.2m	27-6344-1	00054-000340
固定式 1.6m	27-6345-1	00054-000341
固定式 2.0m	27-6346-1	00054-000342

直径:3.5cm

ご利用者 (1割) 負担額 **100** 円 (2割) **200** 円 (3割) **300** 円 月額レンタル料金 **1,000** 円



商品名	商品番号	商品コード
跳ね上げ式 40cm	27-6406-1	00054-000331
跳ね上げ式 60cm	27-6407-1	00054-000332
跳ね上げ式 90cm	27-6408-1	00054-000333
跳ね上げ式 1.2m	27-6326-1	00054-000334
跳ね上げ式 1.6m	27-6343-1	00054-000335
跳ね上げ式 2.0m	27-6327-1	00054-000336

直径:3.5cm

ご利用者 (1割) 負担額 **100** 円 (2割) **200** 円 (3割) **300** 円 月額レンタル料金 **1,000** 円

## クロスバー取り付けブラケット

モルテン



【設置条件】 ※安全上、連結できない組み合わせもあります。設置前に必ずご確認ください。

**警告** クロスバーの跳ね上げ式を使用する場合は、ロック部(跳ね上げ側)がルーツ側になるように設置してください。また、ルーツ同士を連結する場合には、クロスバーの跳ね上げ式を使用しないでください。

**警告** 下記の組み合わせは手すりが不安定になるなど安全上の理由から使用できません。  
①ルーツセンタータイプまたはスモールタイプが複数設置される場合  
②中央にルーツセンタータイプまたはルーツスモールタイプが設置される場合

垂直型手すり「バディー」と床置き型手すり「ルーツ」生活シーンや生活動作に合わせた、さまざまな連結が可能です。

- クロスバーで手すりを連結します。(複数本の連結も可能)
- ルーツの連結にはクロスバー取り付けブラケットを使用します。

### 取り付け例

【バディーとルーツを連結】



手すりを設置したい場所の一部が  
・梁(はり)がない、弱い、照明がある  
・吹き抜けなどの天井の場合

【ルーツとルーツを連結】

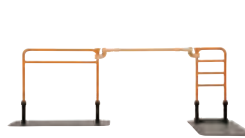

手すりを設置したい場所の全てが  
・梁(はり)がない、弱い、照明がある  
・吹き抜けなどの天井の場合

商品名	商品番号	商品コード
クロスバー取り付けブラケット	27-6870-1	00054-000228

サイズ:幅5.5×高さ12×長さ13.5cm 重さ:0.2kg

ご利用者 (1割) 負担額 **50** 円 (2割) **100** 円 (3割) **150** 円 月額レンタル料金 **500** 円

## バディーⅡ (床用/座位用)

モルテン

重さ 11~11.5 kg



※写真は床用です



布団での離床

布団での離床動作や座布団などの低いところからの立ち座りをサポート

商品名	商品番号	商品コード
バディーⅡ (床用)	27-6324-1	00054-000056

サイズ:全長70×全幅65×高さ40~56cm(無段階調整可能) 重さ:11kg

ご利用者 (1割) 負担額 **240** 円 (2割) **480** 円 (3割) **720** 円 月額レンタル料金 **2,400** 円

商品名	商品番号	商品コード
バディーⅡ (座位用)	27-6341-1	00054-000057

サイズ:全長70×全幅65×高さ55~78cm(無段階調整可能) 重さ:11.5kg

ご利用者 (1割) 負担額 **260** 円 (2割) **520** 円 (3割) **780** 円 月額レンタル料金 **2,600** 円

## バディーV

モルテン

在庫限定品

重さ 26~26.5 kg

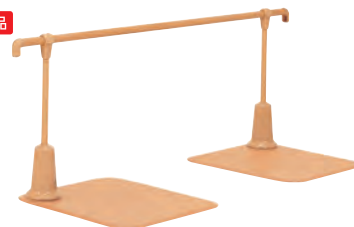

歩行支援

廊下や室内での歩く動作をサポート

※2台を組み合わせて(直線型・L字型)使用することも可能。

商品名	商品番号	商品コード
バディーV 1.8m	27-6368-1	00054-000343

サイズ:手すり長さ1.8m×手すり高さ70~80cm(無段階調整可能) 重さ:26.5kg

ご利用者 (1割) 負担額 **480** 円 (2割) **960** 円 (3割) **1,440** 円 月額レンタル料金 **4,800** 円

商品名	商品番号	商品コード
バディーV 1.4m	27-6369-1	00054-000344

サイズ:手すり長さ1.4m×手すり高さ70~80cm(無段階調整可能) 重さ:26.0kg

ご利用者 (1割) 負担額 **460** 円 (2割) **920** 円 (3割) **1,380** 円 月額レンタル料金 **4,600** 円

ベッド・  
ベッド  
付属品

# 手すり

床ずれ  
防止用具

## ベースポジBPZ

DIPPERホクメイ

基本セット 屋内 歩行 立ち座り 移乗 座位保持 立位保持

基本セット 耐水 屋外 歩行 立位保持

体位  
変換器

認知症  
老人徘徊  
感知機器

手すり

歩行  
補助杖

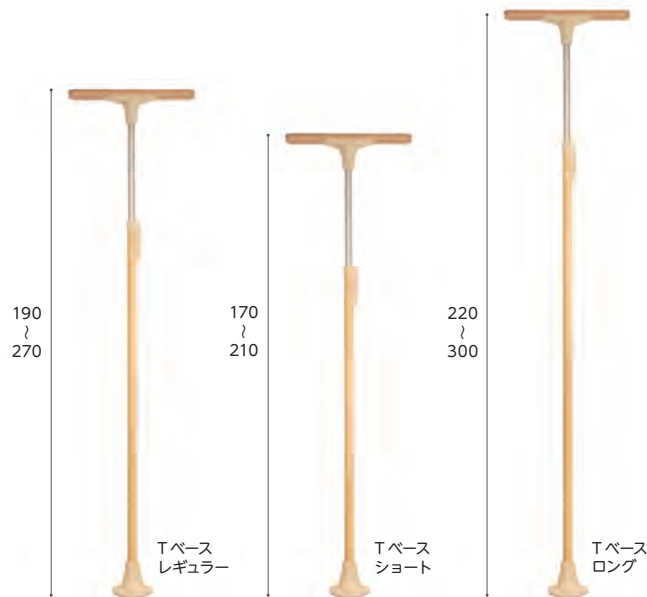
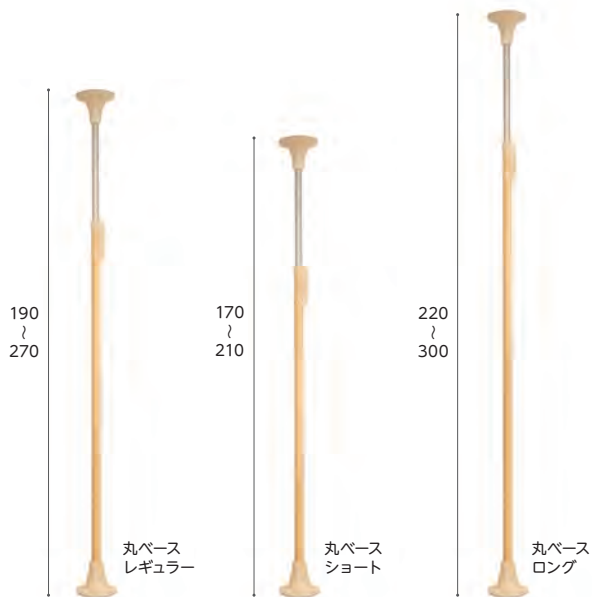

歩行器

商品名	商品番号	商品コード
丸ベース レギュラー	27-8259-1	00254-000410
手すり部直径：4.5cm 天井ベース直径：18cm		

ご利用者負担額 (1割)	300円	(2割) 600円	月額レンタル料金	3,000円
		(3割) 900円		

商品名	商品番号	商品コード
Tベース レギュラー	27-8260-1	00254-000416
手すり部直径：4.5cm 天井ベース直径：幅58×奥行11cm		

ご利用者負担額 (1割)	300円	(2割) 600円	月額レンタル料金	3,000円
		(3割) 900円		

車椅子・  
車椅子  
付属品

商品名	商品番号	商品コード
丸ベース ショート	27-8296-1	00254-000412
手すり部直径：4.5cm 天井ベース直径：18cm		

ご利用者負担額 (1割)	300円	(2割) 600円	月額レンタル料金	3,000円
		(3割) 900円		

商品名	商品番号	商品コード
Tベース ショート	27-8298-1	00254-000418
手すり部直径：4.5cm 天井ベース直径：幅58×奥行11cm		

ご利用者負担額 (1割)	300円	(2割) 600円	月額レンタル料金	3,000円
		(3割) 900円		

スロープ

商品名	商品番号	商品コード
丸ベース ロング	27-8297-1	00254-000414
手すり部直径：4.5cm 天井ベース直径：18cm		

ご利用者負担額 (1割)	300円	(2割) 600円	月額レンタル料金	3,000円
		(3割) 900円		

商品名	商品番号	商品コード
Tベース ロング	27-8293-1	00254-000420
手すり部直径：4.5cm 天井ベース直径：幅58×奥行11cm		

ご利用者負担額 (1割)	300円	(2割) 600円	月額レンタル料金	3,000円
		(3割) 900円		

移動用  
リフト・  
つり具

介護保険  
購入  
対象品

販売品

情報



商品名	商品番号	商品コード
丸ベース レギュラー耐水	27-8299-1	00254-000422
手すり部直径：4.5cm 天井ベース直径：18cm		

ご利用者負担額 (1割)	300円	(2割) 600円	月額レンタル料金	3,000円
		(3割) 900円		

商品名	商品番号	商品コード
丸ベース ショート耐水	27-8300-1	00254-000423
手すり部直径：4.5cm 天井ベース直径：18cm		

ご利用者負担額 (1割)	300円	(2割) 600円	月額レンタル料金	3,000円
		(3割) 900円		

商品名	商品番号	商品コード
丸ベース ロング耐水	27-8301-1	00254-000424
手すり部直径：4.5cm 天井ベース直径：18cm		

ご利用者負担額 (1割)	300円	(2割) 600円	月額レンタル料金	3,000円
		(3割) 900円		

税込価格で表記しています。( **非課税** ※非課税 と表記のない商品に限る) **単位:CM**

サービスコード/手すり 介護給付:171007 予防給付:671007

ベッド・  
ベッド  
付属品

## ベスポジ-e

DIPPERホクメイ

基本セット 丸型・T型 **屋内** **歩行** **立ち座り** **移乗** **座位保持** **立位保持**

基本セット 丸型・T型 耐水 **屋外** **歩行** **立位保持**

### 基本セット ベスポジ-e



### 基本セット ベスポジ-e 耐水

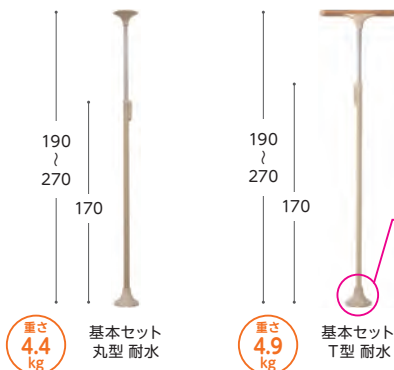

基本セット ベスポジ-e



基本セット ベスポジ-e耐水

### グリップアーム-e

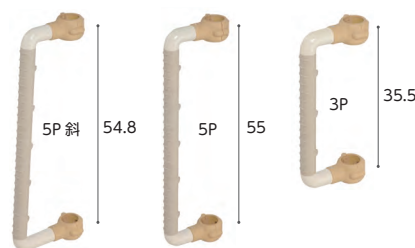

### ウェーブ型手すり

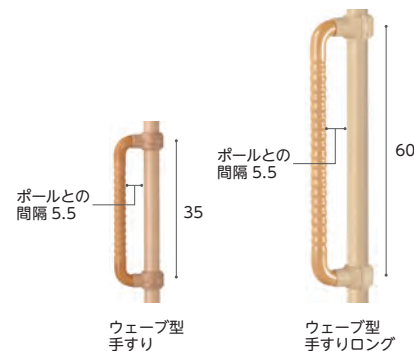

### 玄関アーム レギュラー



セット内容  
・特殊滑り止めシート 1点  
・補助ベース 1点  
・丸グリップ 2点  
・玄関アーム 1点

商品名		商品名	
基本セット 丸型		基本セット T型	
手すり部直径:4.5cm 天井ベース直径:20cm(丸型) 幅60×奥行12cm(T型)			
商品番号	商品コード	商品番号	商品コード
27-6847-1	00254-000052	27-6846-1	00254-000051
ご利用者負担額 (1割)	<b>300</b> 円	ご利用者負担額 (1割)	<b>300</b> 円
(2割)	600円 月額レンタル	(2割)	600円 月額レンタル
(3割)	900円 総額	(3割)	900円 総額
3,000円		3,000円	

商品名		商品名		商品名		商品名	
基本セット 丸型 耐水		基本セット T型 耐水		ウェーブ型手すり		ウェーブ型手すりリング	
手すり部直径:4.5cm 天井ベース直径:20cm(丸型耐水) 幅60×奥行12cm(T型耐水)							
商品番号	商品コード	商品番号	商品コード	商品番号	商品コード	商品番号	商品コード
27-6845-1	00254-000053	27-6844-1	00254-000066	27-6924-1	00254-000130	27-6927-1	00254-000133
ご利用者負担額 (1割)	<b>300</b> 円	ご利用者負担額 (1割)	<b>300</b> 円	ご利用者負担額 (1割)	<b>100</b> 円	ご利用者負担額 (1割)	<b>100</b> 円
(2割)	600円 月額レンタル	(2割)	600円 月額レンタル	(2割)	200円 月額レンタル	(2割)	200円 月額レンタル
(3割)	900円 総額	(3割)	900円 総額	(3割)	300円 総額	(3割)	300円 総額
3,000円		3,000円		1,000円		1,000円	
商品名		商品名		商品名		商品名	
グリップアーム-e 5P斜		グリップアーム-e 5P		グリップアーム-e 3P		玄関アーム レギュラー	
商品番号	商品コード	商品番号	商品コード	商品番号	商品コード	商品番号	商品コード
27-6928-1	00254-000142	27-6929-1	00254-000143	27-6930-1	00254-000144	27-6671-1	00254-000159
ご利用者負担額 (1割)	<b>100</b> 円	ご利用者負担額 (1割)	<b>100</b> 円	ご利用者負担額 (1割)	<b>100</b> 円	ご利用者負担額 (1割)	<b>220</b> 円
(2割)	200円 月額レンタル	(2割)	200円 月額レンタル	(2割)	200円 月額レンタル	(2割)	440円 月額レンタル
(3割)	300円 総額	(3割)	300円 総額	(3割)	300円 総額	(3割)	660円 総額
1,000円		1,000円		1,000円		2,200円	

床ずれ  
防止用具

体位  
変換器

認知症  
老人徘徊  
感知機器

手すり

歩行  
補助杖

歩行器

車椅子・  
車椅子  
付属品

スロープ

移動用  
リフト・  
つり具

介護保険  
購入  
対象品

販売品

情報

ベッド・  
ベッド  
付属品

# 手すり

## ベスポジ-e

DIPPERホクメイ

床ずれ  
防止用具

体位  
変換器

認知症  
老人徘徊  
感知機器

手すり

歩行  
補助杖

歩行器

車椅子・  
車椅子  
付属品

スロープ

移動用  
リフト・  
つり具

介護保険  
購入  
対象品

販売品

情報

### システム手すり

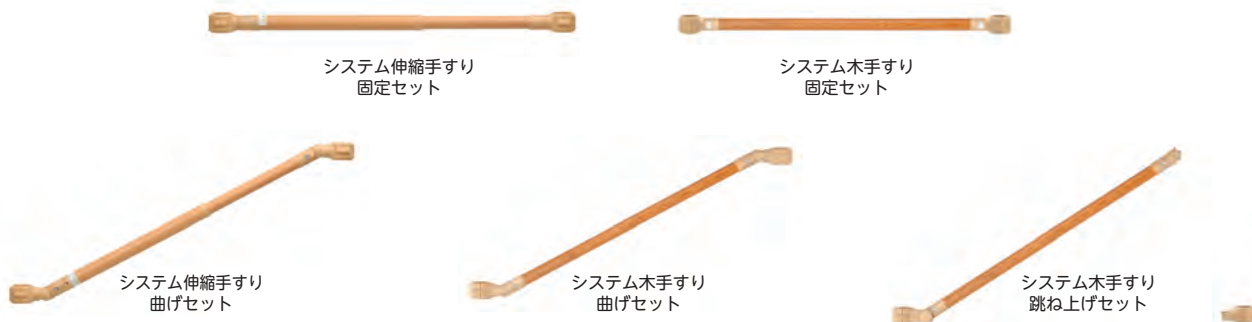

商品名		商品名	
システム伸縮手すり固定セット		システム伸縮手すり固定セット	
サイズ		サイズ	
60~90cm		90~120cm	
商品番号	商品コード	商品番号	商品コード
27-6970-1	00254-000169	27-6971-1	00254-000170
ご利用者負担額 (1割) <b>150</b> 円		ご利用者負担額 (1割) <b>150</b> 円	
(2割) 300円	月額レンタル 1,500円	(2割) 300円	月額レンタル 1,500円
(3割) 450円	送料	(3割) 450円	送料

商品名		商品名		商品名		商品名	
システム伸縮手すり曲げセット		システム伸縮手すり曲げセット		システム木手すり固定セット		システム木手すり固定セット	
サイズ		サイズ		サイズ		サイズ	
60~90cm		90~120cm		60cm		90cm	
商品番号	商品コード	商品番号	商品コード	商品番号	商品コード	商品番号	商品コード
27-6972-1	00254-000171	27-6973-1	00254-000172	27-6931-1	00254-000113	27-6932-1	00254-000062
ご利用者負担額 (1割) <b>140</b> 円		ご利用者負担額 (1割) <b>140</b> 円		ご利用者負担額 (1割) <b>120</b> 円		ご利用者負担額 (1割) <b>120</b> 円	
(2割) 280円	月額レンタル 1,400円	(2割) 280円	月額レンタル 1,400円	(2割) 240円	月額レンタル 1,200円	(2割) 240円	月額レンタル 1,200円
(3割) 420円	送料	(3割) 420円	送料	(3割) 360円	送料	(3割) 360円	送料

商品名		商品名		商品名		商品名	
システム木手すり固定セット		システム木手すり曲げセット		システム木手すり曲げセット		システム木手すり曲げセット	
サイズ		サイズ		サイズ		サイズ	
120cm		60cm		90cm		120cm	
商品番号	商品コード	商品番号	商品コード	商品番号	商品コード	商品番号	商品コード
27-6933-1	00254-000117	27-6934-1	00254-000114	27-6935-1	00254-000063	27-6936-1	00254-000118
ご利用者負担額 (1割) <b>120</b> 円		ご利用者負担額 (1割) <b>118</b> 円		ご利用者負担額 (1割) <b>118</b> 円		ご利用者負担額 (1割) <b>118</b> 円	
(2割) 240円	月額レンタル 1,200円	(2割) 236円	月額レンタル 1,180円	(2割) 236円	月額レンタル 1,180円	(2割) 236円	月額レンタル 1,180円
(3割) 360円	送料	(3割) 354円	送料	(3割) 354円	送料	(3割) 354円	送料

商品名		商品名		商品名		商品名	
システム木手すり跳ね上げセット		システム木手すり跳ね上げセット		システム木手すり跳ね上げセット		円型手すり	
サイズ		サイズ		サイズ		サイズ	
60cm		90cm		120cm			
商品番号	商品コード	商品番号	商品コード	商品番号	商品コード	商品番号	商品コード
27-6937-1	00254-000115	27-6938-1	00254-000064	27-6939-1	00254-000119	27-6925-1	00254-000131
ご利用者負担額 (1割) <b>150</b> 円		ご利用者負担額 (1割) <b>150</b> 円		ご利用者負担額 (1割) <b>150</b> 円		ご利用者負担額 (1割) <b>100</b> 円	
(2割) 300円	月額レンタル 1,500円	(2割) 300円	月額レンタル 1,500円	(2割) 300円	月額レンタル 1,500円	(2割) 200円	月額レンタル 1,000円
(3割) 450円	送料	(3割) 450円	送料	(3割) 450円	送料	(3割) 300円	送料

商品名		商品名		商品名		商品名	
角型手すり		肘置き手すり		膝当て手すり		プッシュ手すり	
商品番号		商品番号		商品番号		商品番号	
27-6926-1		27-6922-1		27-6921-1		27-6923-1	
商品コード		商品コード		商品コード		商品コード	
00254-000132		00254-000128		00254-000127		00254-000129	
ご利用者負担額 (1割) <b>100</b> 円		ご利用者負担額 (1割) <b>100</b> 円		ご利用者負担額 (1割) <b>100</b> 円		ご利用者負担額 (1割) <b>100</b> 円	
(2割) 200円	月額レンタル 1,000円	(2割) 200円	月額レンタル 1,000円	(2割) 200円	月額レンタル 1,000円	(2割) 200円	月額レンタル 1,000円
(3割) 300円	送料	(3割) 300円	送料	(3割) 300円	送料	(3割) 300円	送料

税込価格で表記しています。( **非課税** ※非課税 と表記のない商品に限る) **単位:CM**

サービスコード/手すり 介護給付:171007 予防給付:671007

ベッド・  
ベッド  
付属品

床ずれ  
防止用具

体位  
変換器

認知症  
老人徘徊  
感知機器

手すり

歩行  
補助杖

歩行者

車椅子・  
車椅子  
付属品

スロープ

移動用  
リフト・  
つり具

介護保険  
購入  
対象品

販売品

情報

## たよレール

マツ六

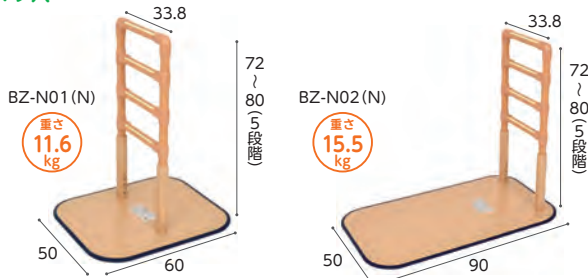

商品名	商品番号	商品コード
<b>BZ-N01(N)</b>	27-6525-1	01265-000054

握り手直径:3.2cm 重さ:11.6kg

ご利用者 負担額 (1割)	<b>200</b> 円	(2割) <b>400</b> 円	(3割) <b>600</b> 円	月額レンタル料金	<b>2,000</b> 円
------------------	--------------	-------------------	-------------------	----------	----------------

商品名	商品番号	商品コード
<b>BZ-N02(N)</b>	27-6526-1	01265-000055

握り手直径:3.2cm 重さ:15.5kg

ご利用者 負担額 (1割)	<b>200</b> 円	(2割) <b>400</b> 円	(3割) <b>600</b> 円	月額レンタル料金	<b>2,000</b> 円
------------------	--------------	-------------------	-------------------	----------	----------------

BZ-N01(N)・BZ-N02(N)・BZ-N03(N) **屋内** **立ち座り** **座位保持**



商品名	商品番号	商品コード
<b>BZ-N03(N)</b>	27-6527-1	01265-000056

握り手直径:3.2cm 重さ:15.2kg

ご利用者 負担額 (1割)	<b>250</b> 円	(2割) <b>500</b> 円	(3割) <b>750</b> 円	月額レンタル料金	<b>2,500</b> 円
------------------	--------------	-------------------	-------------------	----------	----------------

商品名	商品番号	商品コード
<b>BZ-N04(N)</b>	27-6666-1	01265-000087

にぎり手直径:3.2cm 重さ:15.7kg

ご利用者 負担額 (1割)	<b>220</b> 円	(2割) <b>440</b> 円	(3割) <b>660</b> 円	月額レンタル料金	<b>2,200</b> 円
------------------	--------------	-------------------	-------------------	----------	----------------

## たよレール用ベースマット

マツ六株式会社

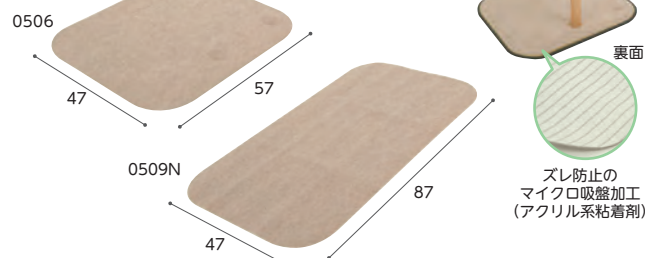

ベースプレートの冷たさを緩和します。

マット/ポリエステル

商品名	商品番号	商品コード
<b>0506 (01・03用)</b>	27-6578-1	01265-000132

ご利用者 負担額 (1割)	<b>0</b> 円	(2割) <b>0</b> 円	(3割) <b>0</b> 円	月額レンタル料金	<b>0</b> 円
------------------	------------	-----------------	-----------------	----------	------------

商品名	商品番号	商品コード
<b>0509N (02・04用)</b>	27-6680-1	01265-000133

ご利用者 負担額 (1割)	<b>0</b> 円	(2割) <b>0</b> 円	(3割) <b>0</b> 円	月額レンタル料金	<b>0</b> 円
------------------	------------	-----------------	-----------------	----------	------------

## たよレールアームN BZO-10(N)

マツ六株式会社

丁番タイプで  
後付可能



床からベッドフレームの下端の高さ4.3~37cmまで対応

商品名	商品番号	商品コード
<b>BZO-10(N)</b>	27-6675-1	01265-000131

ご利用者 負担額 (1割)	<b>40</b> 円	(2割) <b>80</b> 円	(3割) <b>120</b> 円	月額レンタル料金	<b>400</b> 円
------------------	-------------	------------------	-------------------	----------	--------------

## たよレールアップ BZO-12

マツ六

重さ  
約0.58  
kg

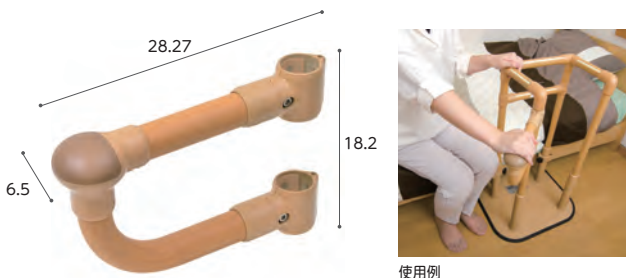

商品名	商品番号	商品コード
<b>BZO-12</b>	27-6975-1	01265-000175

サイズ:幅28.27×奥行6.5×高さ18.2cm 重さ:586g

ご利用者 負担額 (1割)	<b>52</b> 円	(2割) <b>104</b> 円	(3割) <b>156</b> 円	月額レンタル料金	<b>520</b> 円
------------------	-------------	-------------------	-------------------	----------	--------------

## わたレールN 段差対応タイプ

マツ六

たよレール同士の連結に使用できます。

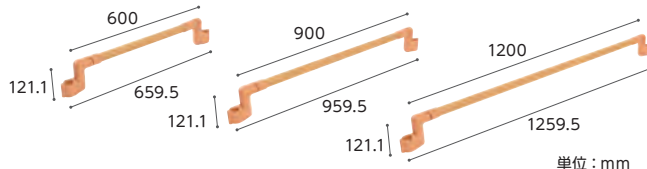

単位:mm

商品名	商品番号	商品コード
<b>BZW-600N(N)600mm</b>	27-6781-1	01265-000050

ご利用者 負担額 (1割)	<b>110</b> 円	(2割) <b>220</b> 円	(3割) <b>330</b> 円	月額レンタル料金	<b>1,100</b> 円
------------------	--------------	-------------------	-------------------	----------	----------------

商品名	商品番号	商品コード
<b>BZW-900N(N)900mm</b>	27-6782-1	01265-000051

ご利用者 負担額 (1割)	<b>110</b> 円	(2割) <b>220</b> 円	(3割) <b>330</b> 円	月額レンタル料金	<b>1,100</b> 円
------------------	--------------	-------------------	-------------------	----------	----------------

商品名	商品番号	商品コード
<b>BZW-1200N(N)1200mm</b>	27-6783-1	01265-000081

ご利用者 負担額 (1割)	<b>140</b> 円	(2割) <b>280</b> 円	(3割) <b>420</b> 円	月額レンタル料金	<b>1,400</b> 円
------------------	--------------	-------------------	-------------------	----------	----------------

ベッド・  
ベッド  
付属品

# 手すり

## よかレール マット付

⚠️ 予測できない行動をとられる利用者（認知症など）や、自力で危険な状態から回避できない利用者につきましては、使用をお控えください。

屋内 立ち座り 立位保持 歩行

ロングタイプ  
のみ

床ずれ  
防止用具

プラッツ

高さが70~86cmで、4cm刻み（70/74/78/82/86cm）5段階の調整ができ、横手すりを4本配置しているため、幅広い体格の方、様々な使い方に対応できます。

体位  
変換器

認知症  
老人徘徊  
感知機器

手すり

歩行  
補助杖

歩行器

車椅子・  
車椅子  
付属品

スロープ

移動用  
リフト・  
つり具



重さ  
13  
kg

センタータイプ マット付  
PJ01-ASM1 (N)

重さ  
17  
kg

サイドタイプ マット付  
PJ01-ALM1 (N)

重さ  
13.5  
kg

コーナータイプ マット付  
PJ01-CSM1 (N)

重さ  
17.5  
kg

ロングタイプ マット付  
PJ01-BLM1・2 (N)



取り付け  
例

ストッパー  
PJ01-T1

商品名	商品番号	商品コード
センタータイプ マット付 PJ01-ASM1 (N)	27-8280-1	00631-000726

握り手直径：3.2cm 重さ：13kg

ご利用者負担額 (1割)	220 円	(2割) 440 円	(3割) 660 円	月額レンタル料金	2,200 円
--------------	-------	------------	------------	----------	---------

商品名	商品番号	商品コード
サイドタイプ マット付 PJ01-ALM1 (N)	27-8282-1	00631-000727

握り手直径：3.2cm 重さ：17kg

ご利用者負担額 (1割)	220 円	(2割) 440 円	(3割) 660 円	月額レンタル料金	2,200 円
--------------	-------	------------	------------	----------	---------

商品名	商品番号	商品コード
コーナータイプ マット付 PJ01-CSM1 (N)	27-8281-1	00631-000730

握り手直径：3.2cm 重さ：13.5kg

ご利用者負担額 (1割)	250 円	(2割) 500 円	(3割) 750 円	月額レンタル料金	2,500 円
--------------	-------	------------	------------	----------	---------

商品名	商品番号	商品コード
ロングタイプ マット付 PJ01-BLM1・2 (N)	27-8283-1	00631-000728

握り手直径：3.2cm 重さ：17.5kg

ご利用者負担額 (1割)	250 円	(2割) 500 円	(3割) 750 円	月額レンタル料金	2,500 円
--------------	-------	------------	------------	----------	---------

商品名	商品番号	商品コード
ストッパー PJ01-T1 (2個1組)	27-8150-1	00631-000758

重さ：0.7kg

ご利用者負担額 (1割)	0 円	(2割) 0 円	(3割) 0 円	月額レンタル料金	0 円
--------------	-----	----------	----------	----------	-----

## ルーツ (絞りグリップ/専用保護マット)

モルテン

●絞りグリップ

にぎり手直径 (楕円) :  
トップグリップ 4 × 3.1cm  
ミドルグリップ 3.1 × 2.8cm

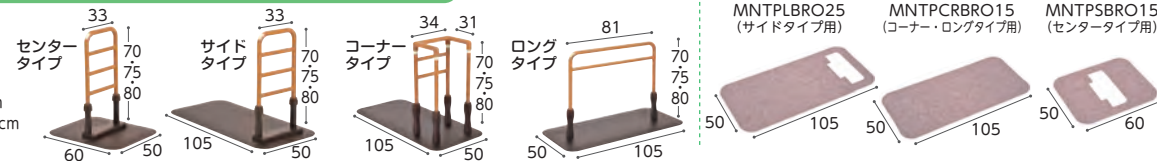

●専用保護マット

MNTPLBRO25 (サイドタイプ用) MNTPCRBRO15 (コーナー・ロングタイプ用) MNTPSBRO15 (センタータイプ用)

介護保険  
購入  
対象品

販売品

情報

商品名	重さ (kg)	商品番号	商品コード	ご利用者負担額 (1割)	ご利用者負担額 (2割)	ご利用者負担額 (3割)	月額レンタル料金
センタータイプ	12.9	27-6524-1	00054-000117	200 円	400 円	600 円	2,000 円
サイドタイプ	21.6	27-6523-1	00054-000116	220 円	440 円	660 円	2,200 円
コーナータイプ	20.4	27-6559-1	00054-000132	250 円	500 円	750 円	2,500 円
ロングタイプ	17.1	27-6560-1	00054-000133	220 円	440 円	660 円	2,200 円

商品名	重さ (kg)	商品番号	商品コード	ご利用者負担額 (1割)	ご利用者負担額 (2割)	ご利用者負担額 (3割)	月額レンタル料金
MNTPLBRO25 (サイドタイプ用)	0.3	27-6575-1	00054-000371	20 円	40 円	60 円	200 円
MNTPCRBRO15 (コーナー・ロングタイプ用)	0.3	27-6576-1	00054-000373	20 円	40 円	60 円	200 円
MNTPSBRO15 (センタータイプ用)	0.2	27-6577-1	00054-000372	20 円	40 円	60 円	200 円

税込価格で表記しています。( **非課税** ※非課税 と表記のない商品に限る) **単位:CM**

サービスコード/手すり 介護給付:171007 予防給付:671007

ベッド・  
ベッド  
付属品

## 室内用自在手すり ツインディ

パナソニックエイジフリー

屋内 立ち座り 移乗 立位保持

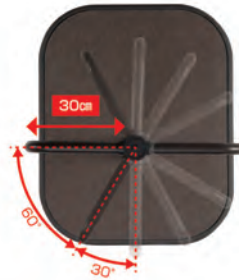

⚠️ 予測できない行動をとられる利用者(認知症など)や、自力で危険な状態から回避できない利用者につきましては、使用をお控えください。

左右の手すりが独立して角度調整(60度~300度まで30度ピッチ)できる、1台2役の床置手すりです。症状や環境にあわせて様々なシーンに対応可能です。

商品名	商品番号	商品コード
室内用自在手すり ツインディ	27-6686-1	00980-00203

幅 63×奥行 78×高さ 70~85(6段階) cm 重さ:約21.5kg

ご利用者負担額 (1割)	<b>300</b> 円	(2割)	<b>600</b> 円	月額レンタル料金	
		(3割)	<b>900</b> 円		<b>3,000</b> 円

床ずれ  
防止用具

体位  
変換器

認知症  
老人徘徊  
感知機器

手すり

## 折りたたみ可能な面手すり スタンディ

パナソニックエイジフリー

屋内 立ち座り 移乗 立位保持

最上部手すりは、樹脂カバーで滑りにくく冬場も冷たくない仕様

安心して身体を預けられる幅 42.5cm



平面部が簡単に折りたためるレバー

- 面手すりと棒手すりの両方を備えることで、立ち上がりや、立ったままの動作が不安定な方をサポートします。
- 折りたたみ可能な省スペース設計のため、活用の場が広がり、低い上がり框の立ち座りや歩き出しをサポートします。
- 布団での起き上がり、立ち上がり、ベッドでの起き上がり、立ち上りをサポートします。



面だから安心して身体をあずけることができ、立ちやすい

安心して、歩き出しやすい

商品名	商品番号	商品コード
スタンディ(PN-L80401C)	27-6957-1	00980-000315

サイズ:幅63×奥行78×高さ70~85(6段階)cm 面高さ35~50(6段階)cm 最大使用者体重:100kg 重さ:22.5kg

ご利用者負担額 (1割)	<b>300</b> 円	(2割)	<b>600</b> 円	月額レンタル料金	
		(3割)	<b>900</b> 円		<b>3,000</b> 円

歩行  
補助杖

歩行器

車椅子・  
車椅子  
付属品

スロープ

移動用  
リフト・  
つり具

## すりてあ ST-1/ST-2

タマツ

屋内 歩行 立位保持



ST-1 設置例

握る部位は平型水平で、手のひらに力を乗せやすい構造です。高さ調節:2.5cm きざみ

商品名	商品番号	商品コード
片手すり踏み台なし ST-1	27-6754-1	00837-000011

ご利用者負担額 (1割)	<b>350</b> 円	(2割)	<b>700</b> 円	月額レンタル料金	
		(3割)	<b>1,050</b> 円		<b>3,500</b> 円

商品名	商品番号	商品コード
両手すり踏み台なし ST-2	27-6755-1	00837-000012

ご利用者負担額 (1割)	<b>450</b> 円	(2割)	<b>900</b> 円	月額レンタル料金	
		(3割)	<b>1,350</b> 円		<b>4,500</b> 円

介護保険  
購入  
対象品

販売品

情報

ベッド・  
ベッド  
付属品

# 手すり

床ずれ  
防止用具

体位  
変換器

認知症  
老人徘徊  
感知機器

手すり

歩行  
補助杖

歩行者

車椅子・  
車椅子  
付属品

スロープ

移動用  
リフト・  
つり具

介護保険  
購入  
対象品

販売品

情報

## 安寿洋式トイレ用フレーム S-はねあげR-2

アロン化成

トイレ 立ち座り  
移乗 座位保持



重さ  
9.8  
kg

商品名	商品番号	商品コード
木製ひじ掛けタイプ	27-6625-1	00221-000450
サイズ: 幅 66 × 奥行 55cm ひじ掛け高さ: 55 ~ 70cm ひじ掛け長さ: 40cm		
ご利用者 負担額 (1割)	330 円	(2割) 660 円 (3割) 990 円
月額レンタル料金	3,300 円	
商品名	商品番号	商品コード
プラスチック製ひじ掛けタイプ	27-6626-1	00221-000451
サイズ: 幅 66 × 奥行 55cm ひじ掛け高さ: 55 ~ 70cm ひじ掛け長さ: 40.5cm		
ご利用者 負担額 (1割)	330 円	(2割) 660 円 (3割) 990 円
月額レンタル料金	3,300 円	

## 洋式トイレ用スライド手すり (ステンレス)

パナソニックエイジフリー

トイレ 立ち座り  
座位保持 移乗



重さ  
8.5  
kg

脚部が出ていないので、トイレにスムーズに近づくことができます。後方にスライドさせたひじ掛けが残るので安心安全に移乗できます。

商品名	商品番号	商品コード
洋式トイレ用スライド手すり (ステンレス)	27-6633-1	00980-000191
サイズ: 幅65×奥行45cm ひじ掛け高さ: 58~74cm (9段階) ひじ掛け長さ: 33cm		
ご利用者 負担額 (1割)	340 円	(2割) 680 円 (3割) 1,020 円
月額レンタル料金	3,400 円	

## アットグリップトイレサポート

アロン化成

トイレ 立ち座り  
移乗 座位保持

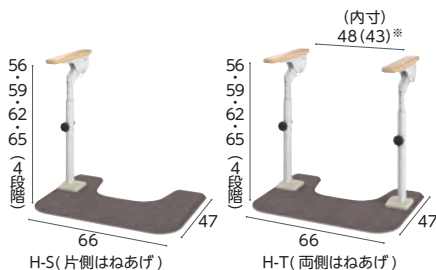

**はねあげタイプ**  
●横からのアプローチに。  
●介助の動線確保に。

**左右調節 (ひじ掛け内寸)\***  
支柱を180度回転させることでひじ掛け内寸を調節できます。片側の支柱だけを外側に取付けることもできます。(45.5cm)

**前後調節**  
支柱の固定位置を変えることで前後に調節できます。

商品名	商品番号	商品コード
トイレサポート H-S	27-7681-1	00221-000577
幅66×奥行47×高さ56・59・62・65cm 重さ: 約11.8kg		
ご利用者 負担額 (1割)	250 円	(2割) 500 円 (3割) 750 円
月額レンタル料金	2,500 円	
商品名	商品番号	商品コード
トイレサポート H-T	27-7682-1	00221-000578
幅66×奥行47×高さ56・59・62・65cm 重さ: 約14.6kg		
ご利用者 負担額 (1割)	350 円	(2割) 700 円 (3割) 1,050 円
月額レンタル料金	3,500 円	

## ルーツ スモールタイプ

モルテン

トイレ 立ち座り



片手すり  
重さ  
12  
kg

両手すり  
重さ  
14.0  
kg

狭いスペースでの立つ・座るの動作をサポート

商品名	商品番号	商品コード
スモールタイプ (片手すり仕様)	27-6801-1	00054-000216
ご利用者 負担額 (1割)	250 円	(2割) 500 円 (3割) 750 円
月額レンタル料金	2,500 円	
商品名	商品番号	商品コード
スモールタイプ (両手すり仕様)	27-6832-1	00054-000217
ご利用者 負担額 (1割)	350 円	(2割) 700 円 (3割) 1,050 円
月額レンタル料金	3,500 円	

## 洋式トイレ用ベストサポート手すり ひじ掛けはねあげ

シコク

トイレ 立ち座り  
座位保持 移乗



重さ  
約 7.4  
kg

便器の幅に合わせてフレームを調整できるため、あらゆる大きさの便器に対応可能。簡単に設置でき、使用者に優しい手すりです。

商品名	商品番号	商品コード
ひじ掛けはねあげ	27-6796-1	01235-000008
ひじ掛け長さ: 40cm		
ご利用者 負担額 (1割)	340 円	(2割) 680 円 (3割) 1,020 円
月額レンタル料金	3,400 円	

## BS小路 / BS小路SS

シコク

屋内 玄関 立ち座り  
移乗 座位保持

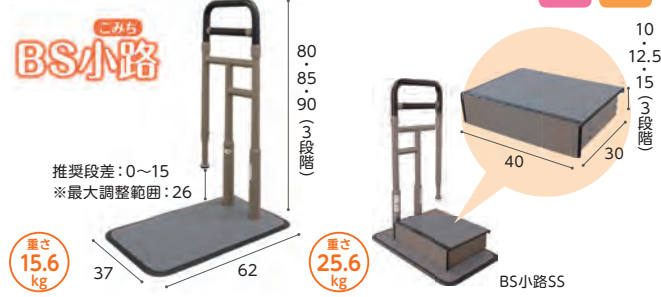

重さ  
15.6  
kg

重さ  
25.6  
kg

推奨段差: 0~15  
※最大調整範囲: 26

商品名	商品番号	商品コード
BS小路	27-7862-1	01235-000250
手すり部直径: 3.2cm		
ご利用者 負担額 (1割)	400 円	(2割) 800 円 (3割) 1,200 円
月額レンタル料金	4,000 円	
商品名	商品番号	商品コード
BS小路SS	27-8093-1	01235-000256
ご利用者 負担額 (1割)	500 円	(2割) 1,000 円 (3割) 1,500 円
月額レンタル料金	5,000 円	

税込価格で表記しています。( **非課税** ※非課税 と表記のない商品に限る) **単位:CM**

サービスコード/手すり 介護給付:171007 予防給付:671007

ベッド・  
ベッド  
付属品

## ルーツあがりかまちタイプ

**モルテン** 玄関のあがりかまちでの昇り降りの動作をサポートします。

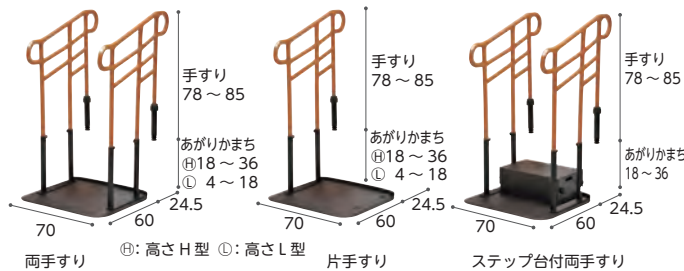

商品名	商品番号	商品コード
<b>両手すり高さH型</b>	27-6602-1	00054-000142
にぎり手直径(横円): トップグリップ 4×3.1cm、ミドルグリップ 3.1×2.8cm 重さ: 42.2kg		
ご利用者負担額 (1割)	<b>540</b> 円	月額レンタル料金 5,400 円
	(2割) 1,080 円	(3割) 1,620 円
商品名	商品番号	商品コード
<b>片手すり高さH型</b>	27-6603-1	00054-000143
にぎり手直径(横円): トップグリップ 4×3.1cm、ミドルグリップ 3.1×2.8cm 重さ: 32.8kg		
ご利用者負担額 (1割)	<b>450</b> 円	月額レンタル料金 4,500 円
	(2割) 900 円	(3割) 1,350 円

商品名	商品番号	商品コード
<b>両手すり高さL型</b>	27-6604-1	00054-000144
にぎり手直径(横円): トップグリップ 4×3.1cm、ミドルグリップ 3.1×2.8cm 重さ: 40.4kg		
ご利用者負担額 (1割)	<b>450</b> 円	月額レンタル料金 4,500 円
	(2割) 900 円	(3割) 1,350 円
商品名	商品番号	商品コード
<b>片手すり高さL型</b>	27-6605-1	00054-000145
にぎり手直径(横円): トップグリップ 4×3.1cm、ミドルグリップ 3.1×2.8cm 重さ: 31.9kg		
ご利用者負担額 (1割)	<b>360</b> 円	月額レンタル料金 3,600 円
	(2割) 720 円	(3割) 1,080 円
商品名	商品番号	商品コード
<b>ステップ台付両手すり高さH型</b>	27-6606-1	00054-000146
にぎり手直径(横円): トップグリップ 4×3.1cm、ミドルグリップ 3.1×2.8cm ステップ台高さ: 12・14・16・18cm 重さ: 51.7kg		
ご利用者負担額 (1割)	<b>550</b> 円	月額レンタル料金 5,500 円
	(2割) 1,100 円	(3割) 1,650 円
商品名	商品番号	商品コード
<b>ステップ台付片手すり高さH型</b>	27-6607-1	00054-000147
にぎり手直径(横円): トップグリップ 4×3.1cm、ミドルグリップ 3.1×2.8cm ステップ台高さ: 12・14・16・18cm 重さ: 42.3kg		
ご利用者負担額 (1割)	<b>460</b> 円	月額レンタル料金 4,600 円
	(2割) 920 円	(3割) 1,380 円

玄関 段差解消 立ち座り

床ずれ  
防止用具

体位  
変換器

認知症  
老人徘徊  
感知機器

手すり

## あがりかまち用たちあっぱ

予測できない行動をとられる利用者(認知症など)や、自力で危険な状態から回避できない利用者につきましては、使用をお控えください。

商品名	商品番号	商品コード
<b>両手すり CKE-01-1 MB</b>	27-6538-1	00055-000109
重さ: 32.8kg		
ご利用者負担額 (1割)	<b>550</b> 円	月額レンタル料金 5,500 円
	(2割) 1,100 円	(3割) 1,650 円
商品名	商品番号	商品コード
<b>両手すり CKE-01 MB</b>	27-6495-1	00055-000105
ステップ台高さ: 12・14・16・18cm 重さ: 39.7kg		
ご利用者負担額 (1割)	<b>550</b> 円	月額レンタル料金 5,500 円
	(2割) 1,100 円	(3割) 1,650 円
商品名	商品番号	商品コード
<b>両手すり CKE-03 MB</b>	27-6497-1	00055-000107
重さ: 31.8kg		
ご利用者負担額 (1割)	<b>500</b> 円	月額レンタル料金 5,000 円
	(2割) 1,000 円	(3割) 1,500 円

商品名	商品番号	商品コード
<b>片手すり CKE-02-1 MB</b>	27-6539-1	00055-000110
重さ: 26.9kg		
ご利用者負担額 (1割)	<b>460</b> 円	月額レンタル料金 4,600 円
	(2割) 920 円	(3割) 1,380 円
商品名	商品番号	商品コード
<b>片手すり CKE-02 MB</b>	27-6496-1	00055-000106
ステップ台高さ: 12・14・16・18cm 重さ: 33.8kg		
ご利用者負担額 (1割)	<b>480</b> 円	月額レンタル料金 4,800 円
	(2割) 960 円	(3割) 1,440 円
商品名	商品番号	商品コード
<b>片手すり CKE-04 MB</b>	27-6536-1	00055-000108
重さ: 26.4kg		
ご利用者負担額 (1割)	<b>400</b> 円	月額レンタル料金 4,000 円
	(2割) 800 円	(3割) 1,200 円

玄関 歩行

歩行  
補助杖

歩行者

車椅子・  
車椅子  
付属品

スロープ

移動用  
リフト・  
つり具

## あがりかまち用たちあっぱミニ スライドベース付/スライドベース無

予測できない行動をとられる利用者(認知症など)や、自力で危険な状態から回避できない利用者につきましては、使用をお控えください。



商品名	商品番号	商品コード
<b>スライドベース付 両手すり CKG-01</b>	27-6711-1	00055-000123
スライドベースの長さ: 44~54cm 重さ: 33.7kg		
ご利用者負担額 (1割)	<b>600</b> 円	月額レンタル料金 6,000 円
	(2割) 1,200 円	(3割) 1,800 円
商品名	商品番号	商品コード
<b>スライドベース付 片手すり CKG-02</b>	27-6712-1	00055-000124
スライドベースの長さ: 44~54cm 重さ: 28.2kg		
ご利用者負担額 (1割)	<b>500</b> 円	月額レンタル料金 5,000 円
	(2割) 1,000 円	(3割) 1,500 円

商品名	商品番号	商品コード
<b>スライドベース無 両手すり CKG-03</b>	27-6713-1	00055-000125
重さ: 26.4kg		
ご利用者負担額 (1割)	<b>540</b> 円	月額レンタル料金 5,400 円
	(2割) 1,080 円	(3割) 1,620 円
商品名	商品番号	商品コード
<b>スライドベース無 片手すり CKG-04</b>	27-6714-1	00055-000126
重さ: 20.9kg		
ご利用者負担額 (1割)	<b>440</b> 円	月額レンタル料金 4,400 円
	(2割) 880 円	(3割) 1,320 円

玄関 歩行

介護保険  
購入  
対象品

販売品

情報

ベッド・  
ベッド  
付属品

# 手すり

## たよれールSOTOE / たよれールSOTOE スリム型

⚠️ 予測できない行動をとられる利用者(認知症など)や、自力で危険な状態から回避できない利用者につきましては、使用をお控えください。

屋外 屋内 玄関 段差解消 歩行

床ずれ  
防止用具

体位  
変換器

認知症  
老人徘徊  
感知機器

手すり

歩行  
補助杖

歩行者

車椅子・  
車椅子  
付属品

スロープ

移動用  
リフト・  
つり具

介護保険  
購入  
対象品

販売品

情報

マツ六

### たよれールSOTOE



手すりをプレート中央に設置すれば左・右どちらでも利き手で使えます。

### 片手すりト型



片手すり BZK-015 (N)

### 両手すり連続



両手すり BZK-02W (N)

伸縮式手すり  
(寸法は芯々)  
①57~70  
②70~90  
③90~120  
④120~160

商品名	商品番号	商品コード
片手すり(BZK-01(N))	27-7387-1	01265-000248

幅80×奥行45×高さ75・80・85・90 cm 重さ: 約17.8kg

ご利用者負担額 (1割)	400円	(2割)	800円	月額レンタル料金	4,000円
		(3割)	1,200円		

商品名	商品番号	商品コード
片手すりト型570~700(BZK-01S(N))	27-7389-1	01265-000250

幅80×高さ75・80・85・90 cm 重さ: 約19.3kg

商品名	商品番号	商品コード
片手すりト型700~900(BZK-01S(N))	27-7390-1	01265-000250

幅80×高さ75・80・85・90 cm 重さ: 約19.5kg

商品名	商品番号	商品コード
片手すりト型900~1200(BZK-01S(N))	27-7391-1	01265-000250

幅80×高さ75・80・85・90 cm 重さ: 約19.8kg

ご利用者負担額 (1割)	600円	(2割)	1,200円	月額レンタル料金	6,000円
		(3割)	1,800円		

商品名	商品番号	商品コード
片手すりト型1200~1600(BZK-01S(N))	27-8222-1	01265-000304

幅80×高さ75・80・85・90 cm 重さ: 約20.3kg

ご利用者負担額 (1割)	600円	(2割)	1,200円	月額レンタル料金	6,000円
		(3割)	1,800円		

商品名	商品番号	商品コード
片手すり連続570~700(BZK-01W(N))	27-7395-1	01265-000249

幅80×高さ75・80・85・90 cm 重さ: 約37.1kg

商品名	商品番号	商品コード
片手すり連続700~900(BZK-01W(N))	27-7396-1	01265-000249

幅80×高さ75・80・85・90 cm 重さ: 約37.3kg

商品名	商品番号	商品コード
片手すり連続900~1200(BZK-01W(N))	27-7397-1	01265-000249

幅80×高さ75・80・85・90 cm 重さ: 約37.6kg

ご利用者負担額 (1割)	1,000円	(2割)	2,000円	月額レンタル料金	10,000円
		(3割)	3,000円		

商品名	商品番号	商品コード
片手すり連続1200~1600(BZK-01W(N))	27-8224-1	01265-000310

幅80×高さ75・80・85・90 cm 重さ: 約38.1kg

ご利用者負担額 (1割)	1,000円	(2割)	2,000円	月額レンタル料金	10,000円
		(3割)	3,000円		

### たよれールSOTOE スリム型

手すりをプレート中央に設置すれば左・右どちらでも利き手で使えます。

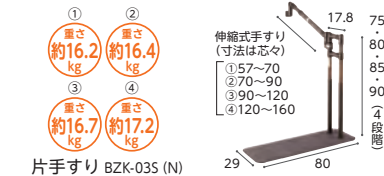

片手すり BZK-03S (N)

#### ●設置・連結時の注意事項●

- ・スリム型は必ずわたれールEKと組合わせて使用してください。
- ・スリム型のみでの連結設置はしないでください。必ず標準型を1台含んで連結を行ってください。
- ・2連結の場合、スリム型手すりとはわたれールEKに角度をつけないでください。(片手すり・両手すり共通)
- ・3連結以上の片手すりの場合、端部のスリム型手すりとはわたれールEKに角度をつけないでください。



両手すり BZK-04S (N)

商品名	商品番号	商品コード
スリム型片手すりト型570~700(BZK-03S(N))	27-7512-1	01265-000260

幅80×高さ75・80・85・90 cm 重さ: 約16.2kg

商品名	商品番号	商品コード
スリム型片手すりト型700~900(BZK-03S(N))	27-7513-1	01265-000260

幅80×高さ75・80・85・90 cm 重さ: 約16.4kg

商品名	商品番号	商品コード
スリム型片手すりト型900~1200(BZK-03S(N))	27-7514-1	01265-000260

幅80×高さ75・80・85・90 cm 重さ: 約16.7kg

ご利用者負担額 (1割)	640円	(2割)	1,280円	月額レンタル料金	6,400円
		(3割)	1,920円		

商品名	商品番号	商品コード
スリム型片手すりト型1200~1600(BZK-03S(N))	27-8226-1	01265-000307

幅80×高さ75・80・85・90 cm 重さ: 約17.2kg

ご利用者負担額 (1割)	640円	(2割)	1,280円	月額レンタル料金	6,400円
		(3割)	1,920円		

商品名	商品番号	商品コード
スリム型両手すりト型570~700(BZK-04S(N))	27-7515-1	01265-000262

幅80×高さ75・80・85・90 cm 重さ: 約20.1kg

商品名	商品番号	商品コード
スリム型両手すりト型700~900(BZK-04S(N))	27-7516-1	01265-000262

幅80×高さ75・80・85・90 cm 重さ: 約20.5kg

商品名	商品番号	商品コード
スリム型両手すりト型900~1200(BZK-04S(N))	27-7517-1	01265-000262

幅80×高さ75・80・85・90 cm 重さ: 約21.1kg

ご利用者負担額 (1割)	840円	(2割)	1,680円	月額レンタル料金	8,400円
		(3割)	2,520円		

商品名	商品番号	商品コード
スリム型両手すりト型1200~1600(BZK-04S(N))	27-8227-1	01265-000309

幅80×高さ75・80・85・90 cm 重さ: 約22.1kg

ご利用者負担額 (1割)	1,000円	(2割)	2,000円	月額レンタル料金	10,000円
		(3割)	3,000円		

税込価格で表記しています。(非課税 ※非課税 と表記のない商品に限る) 単位:CM

サービスコード/手すり 介護給付:171007 予防給付:671007

ベッド・  
ベッド  
付属品

## アットグリップ AT-C-930T/AT-C-930

アロン化成

屋外 屋内 玄関 段差解消 歩行 立ち座り 立位保持

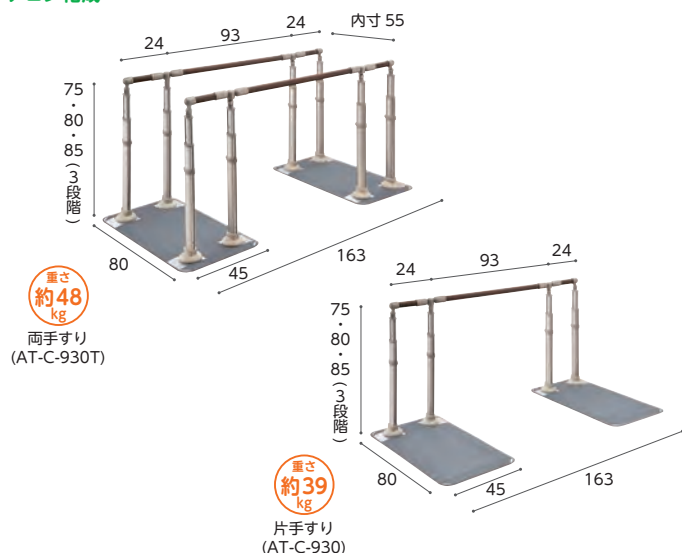

45cmの段差まで  
対応可能です。



左右に45度ずつ首振りできますので  
使いやすい場所に設置できます。

住宅改修するしかなかった屋外用手すりに対して、設置の簡単が据え置き式]で対応できます。

商品名	商品番号	商品コード
両手すり(AT-C-930T)	27-6824-1	00221-000501

幅 80×奥行 163×高さ 75・80・85 cm 重さ:約48kg

ご利用者 負担額 (1割)	1,400 円	(2割)	2,800 円	月額レンタル料金	14,000 円
		(3割)	4,200 円		

商品名	商品番号	商品コード
片手すり(AT-C-930)	27-6808-1	00221-000500

幅 80×奥行 163×高さ 75・80・85 cm 重さ:約39kg

ご利用者 負担額 (1割)	1,100 円	(2割)	2,200 円	月額レンタル料金	11,000 円
		(3割)	3,300 円		

床ずれ  
防止用具

体位  
変換器

認知症  
老人徘徊  
感知機器

手すり

## たちあっぷ540

予測できない行動をとられる利用者(認知症など)や、自力で危険な状態から回避できない利用者につきましては、使用をお控えください。

※ ステップ台付は地域によっては介護保険を適用できない場合があります。

矢崎化工



商品名	商品番号	商品コード
両手すりCKH-01 MGR	27-6656-1	00055-000127

にぎり手直径:3.4cm 重さ:34.7kg

ご利用者 負担額 (1割)	900 円	(2割)	1,800 円	月額レンタル料金	9,000 円
		(3割)	2,700 円		

商品名	商品番号	商品コード
ステップ台1段付(両手すり)	27-6662-1	00055-000357

にぎり手直径:3.4cm ステップ台高さ:(L)9・11・13・15cm 重さ:40.7kg

ご利用者 負担額 (1割)	1,000 円	(2割)	2,000 円	月額レンタル料金	10,000 円
		(3割)	3,000 円		

商品名	商品番号	商品コード
ステップ台2段付(両手すり)	27-6663-1	00055-000358

にぎり手直径:3.4cm ステップ台高さ:(L)9・11・13・15cm (H)21・25・29・33cm 重さ:50.3kg

ご利用者 負担額 (1割)	1,080 円	(2割)	2,160 円	月額レンタル料金	10,800 円
		(3割)	3,240 円		

商品名	商品番号	商品コード
片手すりCKH-02 MGR	27-6657-1	00055-000128

にぎり手直径:3.4cm 重さ:28.6kg

ご利用者 負担額 (1割)	650 円	(2割)	1,300 円	月額レンタル料金	6,500 円
		(3割)	1,950 円		

商品名	商品番号	商品コード
ステップ台1段付(片手すり)	27-6664-1	00055-000359

にぎり手直径:3.4cm ステップ台高さ:(L)9・11・13・15cm 重さ:34.6kg

ご利用者 負担額 (1割)	750 円	(2割)	1,500 円	月額レンタル料金	7,500 円
		(3割)	2,250 円		

商品名	商品番号	商品コード
ステップ台2段付(片手すり)	27-6665-1	00055-000360

にぎり手直径:3.4cm ステップ台高さ:(L)9・11・13・15cm (H)21・25・29・33cm 重さ:44.2kg

ご利用者 負担額 (1割)	900 円	(2割)	1,800 円	月額レンタル料金	9,000 円
		(3割)	2,700 円		

歩行  
補助杖

歩行者

車椅子・  
車椅子  
付属品

スロープ

移動用  
リフト・  
つり具

## ルーツ アウトドア ロングタイプ MNTPOLG

モルテン

屋外 屋内 歩行  
座位保持 立ち座り

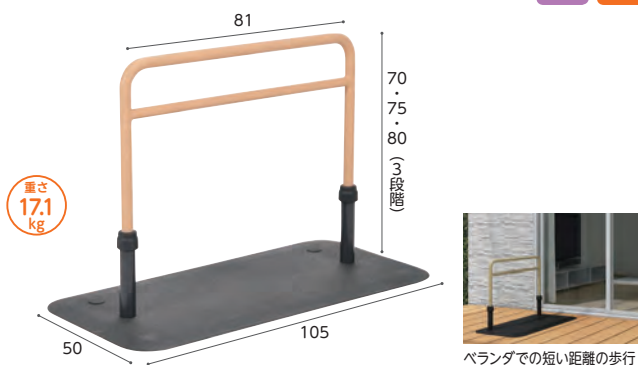

屋外にも置ける抜群の耐久性で、水に濡れても滑りにくい特殊表面加工。ベランダ、玄関周りでの歩行をサポート

商品名	商品番号	商品コード
アウトドア ロング	27-6805-1	00054-000218

ご利用者 負担額 (1割)	300 円	(2割)	600 円	月額レンタル料金	3,000 円
		(3割)	900 円		

## たよレールhigh屋外型 BZH-101-A(N)

マツ六

屋外 歩行  
立位保持

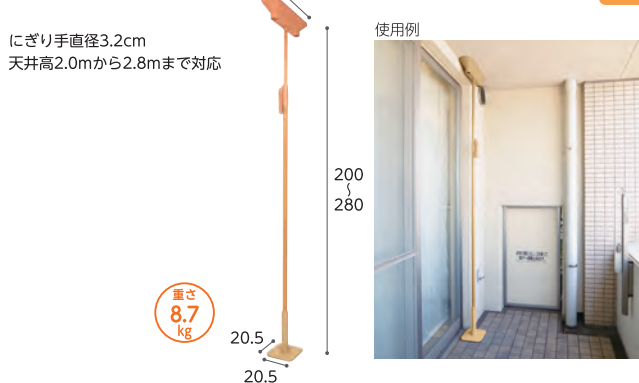

玄関ポーチやバルコニーなど軒や庇がある屋外での設置が可能です。

商品名	商品番号	商品コード
BZH-101-A(N)	27-6737-1	01265-000080

ご利用者 負担額 (1割)	380 円	(2割)	760 円	月額レンタル料金	3,800 円
		(3割)	1,140 円		

介護保険  
購入  
対象品

販売品

情報

ベッド・  
ベッド  
付属品



# 歩行補助杖

床ずれ  
防止用具

## 歩行補助杖の種類

参考元：一般財団法人保健福祉広報協会発行「福祉機器選び方・使い方副読本 基本動作編」

多脚杖

サイドウォーカー

ロフトランド杖

C字型

T字型

オフセットL型

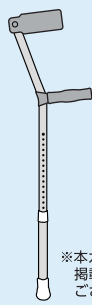
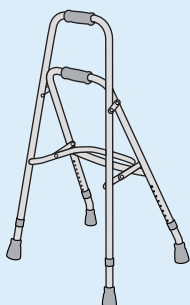
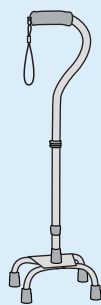

※本カタログには  
掲載は  
できません。

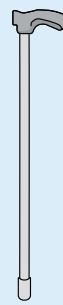
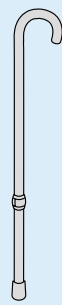

介護保険貸与対象

介護保険貸与対象外

体位  
変換器

認知症  
老人徘徊  
感知機器

手すり

歩行  
補助杖

## 杖の役割・使い方

参考元：一般財団法人保健福祉広報協会発行「福祉機器選び方・使い方副読本 基本動作編」

### 1 免荷

杖に体重を預けることで、足にかかる負担を減らすことができます。

歩行器

### 2 バランスの補助

両足+杖を使用することで、体を支える面積が増え、バランスがとりやすくなります。

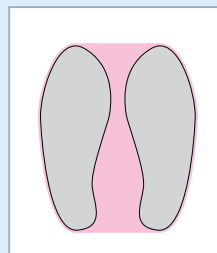

支持面積

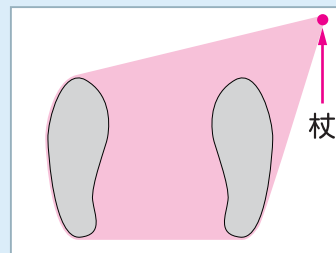

杖

車椅子・  
車椅子  
付属品

スロープ

### 3 歩行のリズム

歩行が不安定になると「イチ」「ニ」「イチ」「ニ」という二拍子のリズムで歩くことが難しくなります。そこで杖を使って、「イチ」「ニ」「サン」の三拍子のリズムでゆっくりと歩くことで、安定した歩行をサポートします。

移動用  
リフト・  
つり具

二拍子のリズム

イチ♪ ニ♪  
患側の足 健側の足

三拍子のリズム

イチ♪ ニ♪ サン♪  
杖 患側の足 健側の足

介護保険  
購入  
対象品

販売品

情報

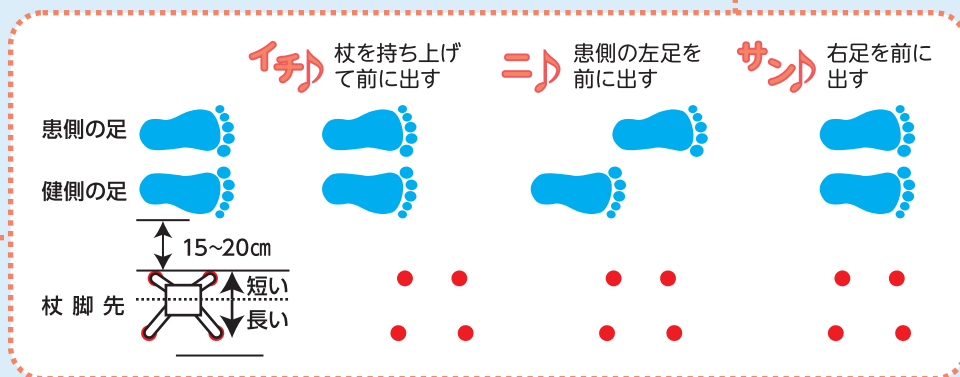

力を抜いて自然に立ちます。杖をしっかり握り、地面に対して真下に押し使用します。杖を使用することで足を出すリズムが「イチ」(杖)、「ニ」、「サン」の三拍子になります。

グリップの握り方

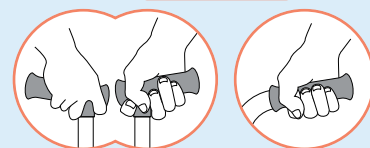

税込価格で表記しています。( **非課税** ※非課税 と表記のない商品に限る) **単位:CM**

サービスコード/歩行補助杖 介護給付:171010 予防給付:671010

ベッド・  
ベッド  
付属品

### カーボン四点可動式 スモールタイプ

島製作所

レ  
販  
対  
象

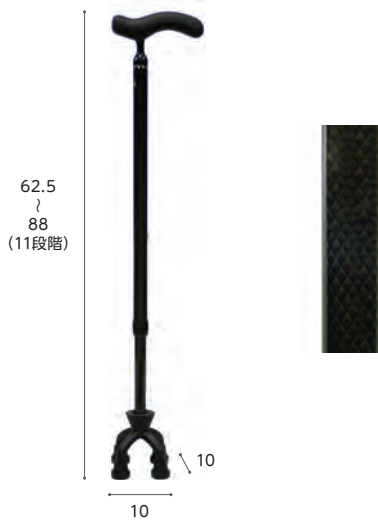

非課税 重さ 440g



支柱が前後に可動して路面に接地しやすい四点式。四点できちんと接地し、坂道などでも使用可能です。左右両用。

商品名	商品番号	商品コード
カーボン柄グレー	24-5510-0	00576-000033
ご利用者負担額 (1割)	100円	月額レンタル料金
	(2割) 200円	1,000円
	(3割) 300円	

床ずれ  
防止用具

体位  
変換器

認知症  
老人徘徊  
感知機器

手すり

### 四点前後可動・固定式2ウェイステッキ

ユーバ産業

レ  
販  
対  
象

非課税 重さ 470g



斜めに杖をついても前後に可動するので、地面に密着しながらより安定した歩行ができます。切り替えレバーで固定にすれば四点杖として使用可能。

商品名	商品番号	商品コード
TW-0128(ダークグレー)	24-5625-0	01096-000055
ご利用者負担額 (1割)	100円	月額レンタル料金
	(2割) 200円	1,000円
	(3割) 300円	

### ケアリング多点杖S

ケアリング

レ  
販  
対  
象

非課税 重さ 約450g

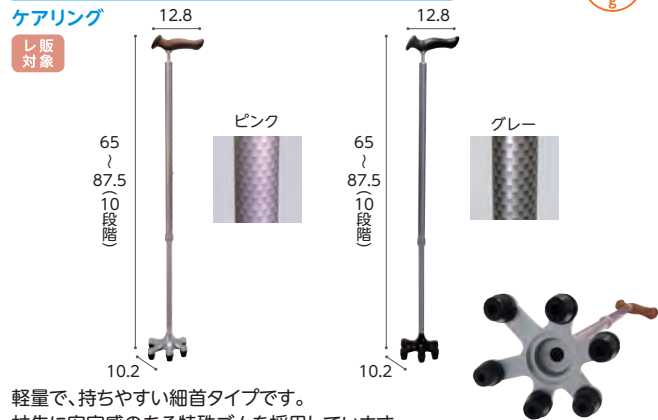

軽量で、持ちやすい細首タイプです。杖先に安定感のある特殊ゴムを採用しています。

商品名	商品番号	商品コード
C033(ピンク)	24-5594-0	01765-000004
C032(グレー)	24-5593-0	01765-000004
ご利用者負担額 (1割)	100円	月額レンタル料金
	(2割) 200円	1,000円
	(3割) 300円	

歩行  
補助杖

歩行器

車椅子・  
車椅子  
付属品

スロープ

移動用  
リフト・  
つり具

### テトラ・ケインα

田辺プレス

レ  
販  
対  
象

非課税 重さ S:500g

重さ M:530g



右・左の切替えができて、にぎりやすいオリジナルグリップ。左右両用。

商品名	商品番号	商品コード
テトラ・ケインα(青墨)S	24-5688-0	01105-000033
ご利用者負担額 (1割)	100円	月額レンタル料金
	(2割) 200円	1,000円
	(3割) 300円	
商品名	商品番号	商品コード
テトラ・ケインα(青墨)M	24-5689-0	01105-000034
材質:(杖) マグネシウム合金(石突キャップ・グリップ) エラストマー		
ご利用者負担額 (1割)	100円	月額レンタル料金
	(2割) 200円	1,000円
	(3割) 300円	

### オールカーボンオッドケイン四点式

島製作所

レ  
販  
対  
象

非課税 重さ 約400g

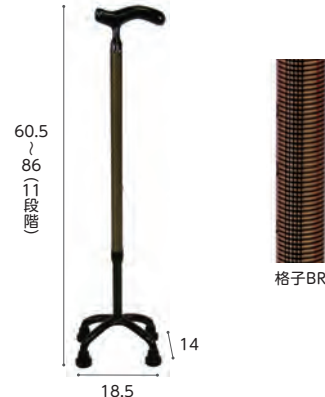

超軽量400gの4点杖です。最低高60.5cmで、身長の方の低い方にも対応します。

商品名	商品番号	商品コード
格子BR	24-5467-0	00576-000031
ご利用者負担額 (1割)	100円	月額レンタル料金
	(2割) 200円	1,000円
	(3割) 300円	

介護保険  
購入  
対象品

販売品

情報

ベッド・  
ベッド  
付属品



# 歩行補助杖

床ずれ  
防止用具

## 楽スマ スリーベース R-101ブラック

ケイ・ホスピア

レ販  
対象



日本製  
SGマーク取得

非課税

重さ  
320g

### <特長>

- 超軽量  
重くなりがちな多点杖で一本杖と変わらない320gという超軽量を実現しました。嬉しい軽さで使いやすさも抜群です！
- 新構造の3面先ゴム  
新しく設計されたホームベース形状の先ゴムが面で地面を捉えるので、抜群の安定性を実現しました。材質は滑りにくい合成ゴムを使用。さらに、摩擦しにくい新素材です。



超軽量で安定感抜群の3面式多点杖

商品名	商品番号	商品コード
R-101ブラック	24-5662-0	00875-000013
ご利用者負担額 (1割)	100円	月額レンタル料金 1,000円
	(2割)	200円
	(3割)	300円

体位  
変換器

認知症  
老人徘徊  
感知機器

手すり

歩行  
補助杖

## ヒューゴステッキオフセット多点杖

竹虎

レ販  
対象

非課税

重さ  
610g



地面をしっかり捉える新感覚の多点杖

商品名	商品番号	商品コード
ヒューゴステッキオフセット多点杖	24-5555-0	00110-000107
ご利用者負担額 (1割)	100円	月額レンタル料金 1,000円
	(2割)	200円
	(3割)	300円

歩行器

車椅子・  
車椅子  
付属品

スロープ

移動用  
リフト・  
つり具

介護保険  
購入  
対象品

販売品

情報

## サイドウォーカー MRB-02031

ミキ

レ販  
対象

非課税

重さ  
1750g



立ち上がりの支持や歩行バランスを保ち、体をしっかりサポート。歩行訓練にも。

商品名	商品番号	商品コード
MRB-02031	24-5304-0	00122-000118
折りたたみ時：全幅41.5～44×奥行7×全高78～90.5cm		
ご利用者負担額 (1割)	100円	月額レンタル料金 1,000円
	(2割)	200円
	(3割)	300円

## 四点杖 CMS-40S

松永製作所

レ販  
対象

非課税

重さ  
980g



身長の高い方にも使いやすい長めのサイズ。左右両用。

商品名	商品番号	商品コード
CMS-40S	24-5303-0	00066-000222
ご利用者負担額 (1割)	100円	月額レンタル料金 1,000円
	(2割)	200円
	(3割)	300円

## コンパクトサイドケイン

幸和製作所

レ販  
対象

非課税

重さ  
1.3kg

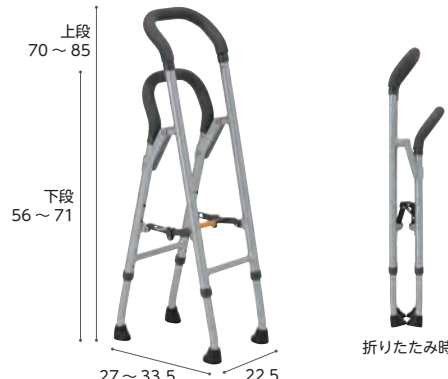

折りたたんでも自立するため、立てかける必要がなく、収納に便利です。

商品名	商品番号	商品コード
コンパクトサイドケイン	24-5545-0	00030-000151
折りたたみ時：全幅22.5×奥行16.5×全高73cm		
ご利用者負担額 (1割)	120円	月額レンタル料金 1,200円
	(2割)	240円
	(3割)	360円

税込価格で表記しています。( **非課税** ※非課税 と表記のない商品に限る) **単位:CM**  
サービスコード/歩行器 介護給付:171009 予防給付:671009

ベッド・  
ベッド  
付属品

床ずれ  
防止用具

体位  
変換器

認知症  
老人徘徊  
感知機器

手すり

歩行  
補助杖

歩行器

車椅子・  
車椅子  
付属品

スロープ

移動用  
リフト・  
つり具

介護保険  
購入  
対象品

販売品

情報

# エールS

ご利用者の方々の、  
しなやかで自由な毎日を応援する気持ちを込めて。  
グリーンケアから「エール」をお届けします。

あんしん



べんり



かるやか

折りたたみ時に  
背もたれも収納



ベッド・  
ベッド  
付属品

# 歩行器

床ずれ  
防止用具

## エール

日本ケアサプライ

安全・便利な機能をそろえたグリーンケアオリジナル歩行器

グリーン  
ケア 折り  
たたみ 重量  
6.8  
kg エール S  
屋内 屋外

体位  
変換器



認知症  
老人徘徊  
感知機器

手すり

商品名	商品番号	商品コード
エール S (ボルドー)	23-6174-1	00614-000019
折りたたみ時: 幅 52.3 × 奥行 41.2 × 高さ 88.7 キャスター: 約 8 インチ		
袋サイズ: 幅 30 × 奥行 20 × 高さ 16cm		
ご利用者 負担額 (1割)	300 円	月額レンタル料金 3,000 円
(2割)	600 円	
(3割)	900 円	

商品名	商品番号	商品コード
エール M (シャルドネ)	23-6175-1	00614-000020
折りたたみ時: 幅 58.3 × 奥行 40.6 × 高さ 97.7 キャスター: 約 8 インチ		
袋サイズ: 幅 30 × 奥行 20 × 高さ 16cm		
ご利用者 負担額 (1割)	300 円	月額レンタル料金 3,000 円
(2割)	600 円	
(3割)	900 円	

歩行  
補助杖

## ハッピーII / ハッピーミニ

竹虎

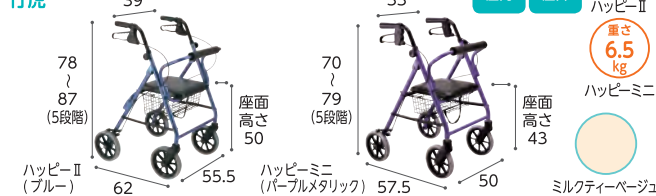

商品名	商品番号	商品コード
ハッピーII (ブルー)	23-5514-1	00110-000095
折りたたみ時: 幅 55.5 × 奥行 43.5 × 高さ 93 ~ 102cm キャスター: 約 7 インチ		
カゴサイズ: 幅 36 × 奥行 22 × 高さ 13cm		
ご利用者 負担額 (1割)	300 円	月額レンタル料金 3,000 円
(2割)	600 円	
(3割)	900 円	

## レッツゴー ウッドパターン/レッツゴーミニ シルバー

竹虎

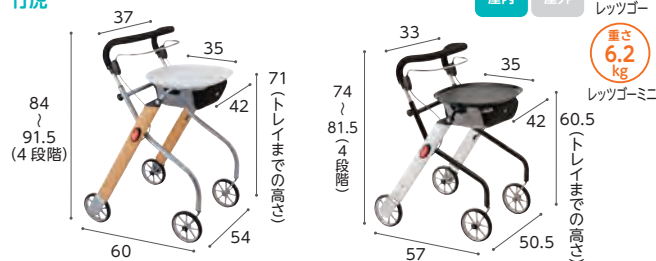

商品名	商品番号	商品コード
レッツゴー (ウッドパターン)	23-5690-1	00110-000098
折りたたみ時: 幅 54 × 奥行 22 × 高さ 90 ~ 99cm キャスター: 約 6 インチ		
ご利用者 負担額 (1割)	300 円	月額レンタル料金 3,000 円
(2割)	600 円	
(3割)	900 円	

商品名	商品番号	商品コード
レッツゴーミニ (シルバー)	23-5993-1	00110-000106
折りたたみ時: 幅 50.5 × 奥行 24 × 高さ 81 ~ 89cm キャスター: 約 6 インチ		
ご利用者 負担額 (1割)	300 円	月額レンタル料金 3,000 円
(2割)	600 円	
(3割)	900 円	

歩行器

車椅子・  
車椅子  
付属品

スロープ

移動用  
リフト・  
つり具

介護保険  
購入  
対象品

販売品

情報

## テイコブリトルホーム WAW05

幸和製作所



商品名	商品番号	商品コード
テイコブリトルホーム	23-6063-1	00030-000166
折りたたみ時: 幅 47 × 奥行 41 × 高さ 71.5cm キャスター: 約 6 インチ		
カゴサイズ: 幅 30 × 奥行 20 × 高さ 19cm		
ご利用者 負担額 (1割)	350 円	月額レンタル料金 3,500 円
(2割)	700 円	
(3割)	1,050 円	

## テイコブリトルホームF

幸和製作所



商品名	商品番号	商品コード
テイコブリトルホームF	23-6325-1	00030-000187
折りたたみ時: 幅 47.5 × 奥行 45 × 高さ 85cm キャスター: 約 6 インチ		
カゴサイズ: 幅 30 × 奥行 20 × 高さ 15.5cm		
ご利用者 負担額 (1割)	440 円	月額レンタル料金 4,400 円
(2割)	880 円	
(3割)	1,320 円	

税込価格で表記しています。(非課税 ※非課税 と表記のない商品に限る) 単位:CM

サービスコード/歩行器 介護給付:171009 予防給付:671009

ベッド・  
ベッド  
付属品

床ずれ  
防止用具

体位  
変換器

認知症  
老人徘徊  
感知機器

手すり

歩行  
補助杖

歩行器

車椅子・  
車椅子  
付属品

スロープ

移動用  
リフト・  
つり具

介護保険  
購入  
対象品

販売品

情報

### テイコブリトル HS05

幸和製作所



ハンドル高さが65cmから調整可能。身長が低い方も使いやすい歩行器です。

商品名	商品番号	商品コード
テイコブリトル(チェックブルー)	23-5738-1	00030-000099
テイコブリトル(ブラック)	23-5739-1	00030-000099

折りたたみ時:幅52×奥行40×高さ73cm キャスター:前輪約7インチ、後輪約6インチ  
袋サイズ:幅32×奥行12×高さ26cm

ご利用者負担額 (1割)	270円	(2割)	540円	月額レンタル料金	2,700円
		(3割)	810円		

### テイコブリトルスリム WAW04

幸和製作所



小回りが利き、軽さが魅力のスリム設計。※歩行時は座面を上げてご使用ください。

商品名	商品番号	商品コード
テイコブリトルスリム(ネイビー)	23-6001-1	00030-000163

折りたたみ時:幅47×奥行35×高さ72cm 袋サイズ:幅30×奥行12×高さ34cm キャスター:6インチ

ご利用者負担額 (1割)	300円	(2割)	600円	月額レンタル料金	3,000円
		(3割)	900円		

### テイコブリトルハイ HS05H

幸和製作所



軽量でコンパクト。幅広い高さ調節のできる歩行器です。※歩行時は座面を上げてご使用ください。

商品名	商品番号	商品コード
テイコブリトルハイ(チェックブラウン)	23-5836-1	00030-000143

折りたたみ時:幅52×奥行37×高さ81.5cm キャスター:6インチ  
袋サイズ:幅32×奥行16×高さ33cm

ご利用者負担額 (1割)	300円	(2割)	600円	月額レンタル料金	3,000円
		(3割)	900円		

### テイコブリトルハイⅡ WAW15

幸和製作所



軽量でコンパクト。幅広い高さ調節のできる歩行車です。※歩行時は座面を上げてご使用ください。

商品名	商品番号	商品コード
テイコブリトルハイⅡ(チェックブラック)	23-6145-1	00030-000173

折りたたみ時:幅52×奥行37×高さ81.5cm キャスター:約6インチ  
袋サイズ:幅32×奥行16×高さ33cm

ご利用者負担額 (1割)	300円	(2割)	600円	月額レンタル料金	3,000円
		(3割)	900円		

### テイコブリトルワゴンミニ WAW21

幸和製作所



コンパクトなカゴのせ機能付き歩行車。

商品名	商品番号	商品コード
テイコブリトルワゴンミニ(ネイビー)	23-6471-1	00030-000190

折りたたみ時:幅45×奥行41.5×高さ72cm キャスター:5.2インチ  
袋サイズ:幅26×奥行21×高さ22.5cm

ご利用者負担額 (1割)	350円	(2割)	700円	月額レンタル料金	3,500円
		(3割)	1,050円		

### テイコブリトルボンベ WAW06

幸和製作所



酸素療法したまま外出ができる歩行車

●ボンベがすっぽり入ります。

商品名	商品番号	商品コード
テイコブリトルボンベ	23-6028-1	00030-000165

折りたたみ時:幅52×奥行42.5×高さ81.5cm 袋サイズ:幅26×奥行14.5×高さ50cm 重さ:5.6kg キャスター:直径15cm

ご利用者負担額 (1割)	450円	(2割)	900円	月額レンタル料金	4,500円
		(3割)	1,350円		

ベッド・  
ベッド  
付属品

# 歩行器

床ずれ  
防止用具

体位  
変換器

認知症  
老人徘徊  
感知機器

手すり

歩行  
補助杖

歩行器

車椅子・  
車椅子  
付属品

スロープ

移動用  
リフト・  
つり具

介護保険  
購入  
対象品

販売品

情報

## シンフォニーSP

島製作所



折りたたみ 重さ 5.9 kg

片方のブレーキで両側のブレーキを制御出来ます。

商品名	商品番号	商品コード
シンフォニーSP (CLブラウン)	52-0159-1	00576-000014
商品名	商品番号	商品コード
シンフォニーSP (格子紺)	52-0414-1	00576-000014

折りたたみ時：幅50×奥行28.5×高さ86.5cm 袋サイズ：幅30.5×奥行14.5×高さ26cm キャスター：約5.7インチ

ご利用者負担額 (1割)	300円	(2割)	600円	月額レンタル料金	3,000円
		(3割)	900円		

## シンフォニーSPスリム

島製作所



折りたたみ 重さ 4.9 kg

横幅が小さいスリムな歩行器。狭い場所も小回りがきき、操作しやすい。

商品名	商品番号	商品コード
シンフォニーSPスリム (花柄紺)	23-6344-1	00576-000039
シンフォニーSPスリム (オレンジ/BR)	23-6345-1	00576-000039

折りたたみ時：幅48×奥行33×高さ69cm 袋サイズ：幅27×奥行15×高さ28cm (外寸) キャスター：約5.7インチ

ご利用者負担額 (1割)	300円	(2割)	600円	月額レンタル料金	3,000円
		(3割)	900円		

## くらしサポート歩行車 スムーディ室内用カジサポ

パナソニックエイジフリー

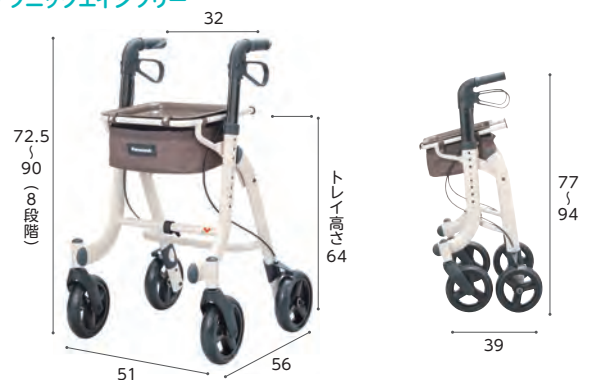

折りたたみ 重さ 5.7 kg

ご自宅での暮らしの安心と生活範囲をひろげます

商品名	商品番号	商品コード
スムーディ室内用カジサポ	23-6888-1	00980-000441

折りたたみ時：幅51×奥行39×高さ77~94cm キャスター：前輪17cm 後輪17cm

ご利用者負担額 (1割)	300円	(2割)	600円	月額レンタル料金	3,000円
		(3割)	900円		

## くらしサポート歩行車 スムーディ買物用カウサポ

パナソニックエイジフリー



折りたたみ 重さ 6.3 kg

散歩からショッピングまで地域での暮らしをひろげます。

商品名	商品番号	商品コード
スムーディ買物用カウサポ	23-6887-1	00980-000440

折りたたみ時：幅52×奥行44.5×高さ81~98cm キャスター：前輪18cm・後輪15cm

ご利用者負担額 (1割)	400円	(2割)	800円	月額レンタル料金	4,000円
		(3割)	1,200円		

積載可能カゴ寸法：奥行33cm~45cm 幅21cm~27cm  
上記寸法を下回るカゴやカゴ以外の物を載せた場合、固定機能がないカゴ載せシートが閉じてしまい、載せた荷物が落下する等の事故に繋がる可能性がありますのでご注意ください。

## シンフォニーバスケットSP クラシックガーデンNB

島製作所



前にも後ろにも座れる快適な歩行車

折りたたみ 重さ 7.2 kg

### フタ・カゴ受け付き

お買い物などで、カゴ受けを出すことで店内でカゴを載せることができます。



### 3WAYキャスター

キャスターレバーで固定(0度)左右60度・フリー(360度)のお好みに合わせて3タイプの使い分けが可能です。



商品名	商品番号	商品コード
シンフォニーバスケットSP クラシックガーデンNB	23-6837-1	00576-000052

折りたたみ時：幅51×奥行41×高さ87cm キャスター：約5.7インチ

袋サイズ：幅29.5×奥行28.5×高さ25.5cm

ご利用者負担額 (1割)	320円	(2割)	640円	月額レンタル料金	3,200円
		(3割)	960円		

税込価格で表記しています。( **非課税** ※非課税 と表記のない商品に限る) **単位:CM**

サービスコード/歩行器 介護給付:171009 予防給付:671009

ベッド・  
ベッド  
付属品

床ずれ  
防止用具

体位  
変換器

認知症  
老人徘徊  
感知機器

手すり

歩行  
補助杖

歩行器

車椅子・  
車椅子  
付属品

スロープ

移動用  
リフト・  
つり具

介護保険  
購入  
対象品

販売品

情報

### ミケーレ WAG01

幸和製作所



折りたたみ **重さ 5.9 kg**

屋内 屋外

軽量コンパクト設計。座面に合皮を使用したクラシカルなデザインの歩行器です。段差越えを楽にできるティッピング機能付き。

商品名	商品番号	商品コード
ミケーレ(ネイビー)	23-6235-1	00030-000175
折りたたみ時: 幅 23.5 × 奥行 64.5 × 高さ 79cm キャスター: 前輪 約 7.8 インチ 後輪 約 5.1 インチ		
袋サイズ: 幅 33 × 奥行 14 × 高さ 22cm		

ご利用者負担額 (1割)	<b>300円</b>	(2割)	<b>600円</b>	月額レンタル料金	<b>3,000円</b>
		(3割)	<b>900円</b>		

### ミシェル WAW22

幸和製作所



折りたたみ **重さ 5.6 kg**

屋内 屋外

女性のためのローレーター型歩行車。

商品名	商品番号	商品コード
ミシェル(パール)	23-6470-1	00030-000194
折りたたみ時: 幅 24 × 奥行 61.5 × 高さ 70cm キャスター: 前輪 8 インチ 後輪 5.2 インチ		
袋サイズ: 幅 25.5 × 奥行 10 × 高さ 18cm		

ご利用者負担額 (1割)	<b>350円</b>	(2割)	<b>700円</b>	月額レンタル料金	<b>3,500円</b>
		(3割)	<b>1,050円</b>		

### サンティノ WAG02

幸和製作所



折りたたみ **重さ 4.9 kg**

屋内 屋外

折りたたみコンパクトで安定感のあるフレーム構造。

商品名	商品番号	商品コード
サンティノ(ネイビー)	23-6375-1	00030-000189
折りたたみ時: 全幅 21 × 奥行 30 × 全高 89.5cm キャスター: 約 5.2 インチ		

ご利用者負担額 (1割)	<b>350円</b>	(2割)	<b>700円</b>	月額レンタル料金	<b>3,500円</b>
		(3割)	<b>1,050円</b>		

### ヘルシーワンライト・カラフル

ウイズワン



折りたたみ **重さ 3.65 kg**

屋内 屋外

エレガントな花柄で、上品さあふれるシルバーカー。スリムにたためて持ち運びも便利なので、電車やバスにも安心して乗れます。

商品名	商品番号	商品コード
ヘルシーワンライト・カラフル(花柄ブルー)	23-5975-1	00063-000032
ヘルシーワンライト・カラフル(花柄ピンク)	23-5974-1	00063-000032

ご利用者負担額 (1割)	<b>300円</b>	(2割)	<b>600円</b>	月額レンタル料金	<b>3,000円</b>
		(3割)	<b>900円</b>		

### ヘルシーワンライト

ウイズワン



折りたたみ **重さ 3.55 kg**

屋内 屋外

軽量でコンパクト。ハンドルの切り替えは2段式(直進、左右30度)。

商品名	商品番号	商品コード
ヘルシーワンライト(ターコイズブルー)	23-5932-1	00063-000031
ヘルシーワンライト(ブラウン)	23-5933-1	00063-000031
折りたたみ時: 幅 21 × 奥行 30 × 高さ 83cm キャスター: 直径 14.5cm		

ご利用者負担額 (1割)	<b>300円</b>	(2割)	<b>600円</b>	月額レンタル料金	<b>3,000円</b>
		(3割)	<b>900円</b>		

### ヘルシーワンレジェール

ウイズワン



折りたたみ **重さ 3.95 kg**

屋内 屋外

ハンドル操作からキャスター操作になり、操作性が簡単になりました。

商品名	商品番号	商品コード
ヘルシーワンレジェール(タータンレッド)	23-6421-1	00063-000039
折りたたみ時: 幅 27.5 × 奥行 32 × 高さ 79cm キャスター: 直径 14.5cm		

ご利用者負担額 (1割)	<b>300円</b>	(2割)	<b>600円</b>	月額レンタル料金	<b>3,000円</b>
		(3割)	<b>900円</b>		

ベッド・  
ベッド  
付属品

# 歩行器

床ずれ  
防止用具

体位  
変換器

認知症  
老人徘徊  
感知機器

手すり

歩行  
補助杖

歩行器

車椅子・  
車椅子  
付属品

スロープ

移動用  
リフト・  
つり具

介護保険  
購入  
対象品

販売品

情報

## トライリンク

アロン化成



大きく使えて、小さくしまえる。

商品名	商品番号	商品コード
トライリンク	23-6062-0	00221-000467
折りたたみ時：幅22×奥行61.5×高さ76～86cm キャスター：約8インチ		
袋サイズ(約)：幅33×奥行15×高さ25cm		

ご利用者負担額 (1割)	(2割)	(3割)	月額レンタル料金
300円	600円	900円	3,000円

## ウォーキーS3 (テキスタイルバスケット・ステッキホルダー付)

ラックヘルスケア



ハンドル高さは100cmまで調整可能で、身長の高い方にも対応できます。

商品名	商品番号	商品コード
ウォーキーS3	23-5801-0	00245-000208
折りたたみ時：幅23×奥行73.8×高さ76～100cm キャスター：直径20cm		

ご利用者負担額 (1割)	(2割)	(3割)	月額レンタル料金
350円	700円	1,050円	3,500円

## ショッピングターン

アロン化成 ※「かご」はセットではありません。

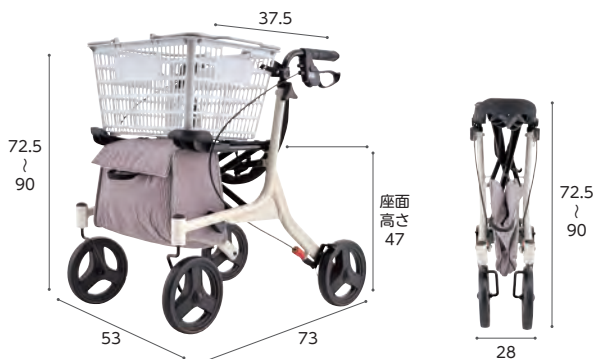

商品名	商品番号	商品コード
ショッピングターン	23-6077-0	00221-000507
折りたたみ時：幅28×奥行73×高さ72.5cm キャスター：約8インチ		
袋サイズ：幅34×奥行18.5×高さ26cm		

ご利用者負担額 (1割)	(2割)	(3割)	月額レンタル料金
300円	600円	900円	3,000円

## リトルターン

アロン化成



商品名	商品番号	商品コード
ロータイプ	23-5967-1	00221-000457
折りたたみ時：幅26×奥行65×高さ67～74.5cm 袋サイズ：幅29×奥行16×高さ28cm キャスター：約7.8インチ		

ご利用者負担額 (1割)	(2割)	(3割)	月額レンタル料金
300円	600円	900円	3,000円

商品名	商品番号	商品コード
ハイタイプ	23-5966-1	00221-000456
折りたたみ時：幅26×奥行65×高さ74～86cm 袋サイズ：幅29×奥行16×高さ28cm キャスター：約7.8インチ		

ご利用者負担額 (1割)	(2割)	(3割)	月額レンタル料金
300円	600円	900円	3,000円

## リトルターンZ

アロン化成



最小旋回径が77.4cmと小さいため、家の狭い廊下でも小回りが利きます。

商品名	商品番号	商品コード
リトルターンZ	23-6706-1	00221-000624
折りたたみ時：幅39×奥行62.5×高さ95～115cm キャスター：前輪約8インチ、後輪約6インチ		
袋サイズ：幅29×奥行12×高さ19cm		

ご利用者負担額 (1割)	(2割)	(3割)	月額レンタル料金
400円	800円	1,200円	4,000円

## リトルターンII

アロン化成



商品名	商品番号	商品コード
リトルターンII	23-6939-1	00221-000713
折りたたみ時：幅27×奥行65×高さ74～96.5cm キャスター：直径20cm		
袋サイズ：幅29×奥行16×高さ26cm		

ご利用者負担額 (1割)	(2割)	(3割)	月額レンタル料金
350円	700円	1,050円	3,500円

税込価格で表記しています。( **非課税** ※非課税 と表記のない商品に限る) **単位:CM**

サービスコード/歩行器 介護給付:171009 予防給付:671009

ベッド・  
ベッド  
付属品

床ずれ  
防止用具

体位  
変換器

認知症  
老人徘徊  
感知機器

手すり

歩行  
補助杖

歩行器

車椅子・  
車椅子  
付属品

スロープ

移動用  
リフト・  
つり具

介護保険  
購入  
対象品

販売品

情報

## ジスタ

幸和製作所

駐車ブレーキ操作が必要ない歩行車



グリップから手を離すだけで駐車ブレーキがかかる、  
新たなブレーキシステム

屋内 屋外

折り  
たたみ  
重さ  
5.9  
kg

①グリップから手を離す ②グリップを握る ③ブレーキペーを握る



①グリップから手を離すだけで駐車ブレーキがかかります。  
②グリップを握ると駐車ブレーキが解除され歩行可能となります。  
③その状態でブレーキペーを握ると制動ブレーキが作動します。



商品名	商品番号	商品コード
ジスタ	23-6949-1	00030-000241
折りたたみ時:幅48×奥行37×高さ78cm 袋サイズ:幅29×奥行19.5×高さ18cm		
ご利用者 負担額 (1割)	500 円	月額レンタル料金 5,000 円
	(2割) 1,000 円	
	(3割) 1,500 円	

## テイコブリトル HS05R

幸和製作所



折り  
たたみ  
重さ  
7.8  
kg

屋内 屋外

抑速ブレーキ付で一定の速度を超えるとブレーキ力が働き減速します。  
転倒を防止し、下り坂でも安定した歩行をすることができます。

※歩行時は座面を上げてご使用ください。

商品名	商品番号	商品コード
テイコブリトル	23-5958-1	00030-000144
折りたたみ時:幅53.5×奥行39.5×高さ73.5cm 袋サイズ:幅32×奥行16×高さ34cm 重さ:7.8kg キャスター:前輪18cm、後輪20cm		
ご利用者 負担額 (1割)	400 円	月額レンタル料金 4,000 円
	(2割) 800 円	
	(3割) 1,200 円	

## 歩行器friend/歩行器friend II

ウェルパートナーズ

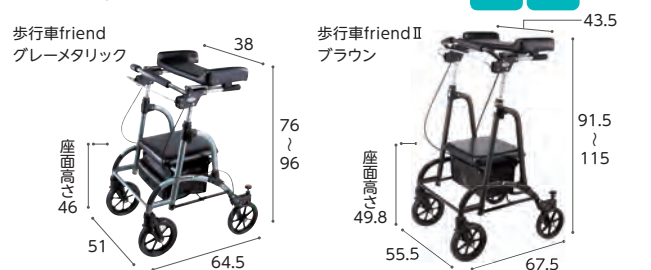

折り  
たたみ  
重さ  
8.5~9.5  
kg

屋内 屋外

商品名	商品番号	商品コード
歩行器friend(グレーメタリック)	23-6075-0	01009-000025
折りたたみ時:幅51×奥行47×高さ78~98cm キャスター:前輪8インチ・後輪7インチ		
ご利用者 負担額 (1割)	400 円	月額レンタル料金 4,000 円
	(2割) 800 円	
	(3割) 1,200 円	
商品名	商品番号	商品コード
歩行器friend II(ブラウン)	23-6189-0	01009-000028
折りたたみ時:幅55.5×奥行50×高さ96.5~120cm キャスター:前輪8インチ・後輪7インチ		
ご利用者 負担額 (1割)	400 円	月額レンタル料金 4,000 円
	(2割) 800 円	
	(3割) 1,200 円	

## ラビット歩行補助車 WA-2/WA-5

ウェルパートナーズ



折り  
たたみ  
重さ  
9.8~10  
kg

屋内 屋外

前腕支持台がついた歩行器。ハンドルが握れない方、上肢・体幹のバランスが不安定な方におすすめです。

商品名	商品番号	商品コード
WA-2	23-5704-0	01009-000002
折りたたみ時:幅51×奥行47×高さ95cm 重さ:9.8kg キャスター:直径約7インチ		
ご利用者 負担額 (1割)	430 円	月額レンタル料金 4,300 円
	(2割) 860 円	
	(3割) 1,290 円	
商品名	商品番号	商品コード
WA-5	23-5749-0	01009-000004
折りたたみ時:幅54×奥行47×高さ95cm 重さ:10kg キャスター:直径約7インチ		
ご利用者 負担額 (1割)	420 円	月額レンタル料金 4,200 円
	(2割) 840 円	
	(3割) 1,260 円	

## U WalkerII ユーウォーカー-2

タカノ



非課税 折り  
たたみ  
重さ  
10  
kg

屋内 屋外

速度制御付の歩行車。ハンドル高さは98cm(8段階)まで上がり、身長の高い方にも安心してお使いいただけます。

商品名	商品番号	商品コード
ユーウォーカー-2(オレンジ)	23-6595-0	00297-000118
折りたたみ時:幅57×奥行39×高さ86cm キャスター:直径20cm		
ご利用者 負担額 (1割)	450 円	月額レンタル料金 4,500 円
	(2割) 900 円	
	(3割) 1,350 円	

ベッド・  
ベッド  
付属品

# 歩行器

床ずれ  
防止用具

## 室内用歩行車 トレウォークスリム

日進医療器

高さ調整がワンタッチレバー式で手間いらず。  
ストッパーハンドルつきの、手軽に扱える歩行車です。

体位  
変換器

認知症  
老人徘徊  
感知機器

手すり

歩行  
補助杖



非課税 折りたたみ 重量 12.1 kg  
屋内 屋外

商品名	商品番号	商品コード
トレウォークスリム	23-5782-0	00175-000283
キャスター：前輪約6インチ、後輪約4インチ		
ご利用者負担額 (1割)	400円	(2割) 800円 (3割) 1,200円
		月額レンタル料金 4,000円

## アルコーSK型

星光医療器製作所

歩行器

車椅子・  
車椅子  
付属品

スロープ

移動用  
リフト・  
つり具



非課税 折りたたみ 重量 12 kg  
屋内 屋外

ワンタッチ操作で高さ調整が行えます。歩行速度の調整が行える抵抗器付です。

商品名	商品番号	商品コード
アルコーSK型	23-5806-0	00125-000040
キャスター：約4インチ		
ご利用者負担額 (1割)	400円	(2割) 800円 (3割) 1,200円
		月額レンタル料金 4,000円

## アルコー1G-T型

星光医療器製作所

介護保険  
購入  
対象品

販売品

情報



狭い場所でも移動しやすいコンパクトタイプ。抵抗器付により歩行速度が調整可能です。

商品名	商品番号	商品コード
アルコー1G-T型	23-5534-0	00125-000021
折りたたみ時：幅22×奥行57×高さ87.5~107.5cm キャスター：約4インチ		
ご利用者負担額 (1割)	400円	(2割) 800円 (3割) 1,200円
		月額レンタル料金 4,000円

## アルコー1S型

星光医療器製作所



簡単に折りたたむための馬蹄型コンパクト歩行車。

商品名	商品番号	商品コード
アルコー1S型	23-5527-0	00125-000011
折りたたみ時：全幅22×奥行57×全高104cm キャスター：直径11cm		
ご利用者負担額 (1割)	350円	(2割) 700円 (3割) 1,050円
		月額レンタル料金 3,500円

税込価格で表記しています。( **非課税** ※非課税 と表記のない商品に限る) **単位:CM**

サービスコード/歩行者 介護給付: 171009 予防給付: 671009

ベッド・  
ベッド  
付属品

床ずれ  
防止用具

体位  
変換器

認知症  
老人徘徊  
感知機器

手すり

歩行  
補助杖

歩行者

車椅子・  
車椅子  
付属品

スロープ

移動用  
リフト・  
つり具

介護保険  
購入  
対象品

販売品

情報

## セーフティーアームウォーカー

### イーストアイ

基本の固定型。持ち上げる動作を繰り返すことで手のリハビリにもなります。

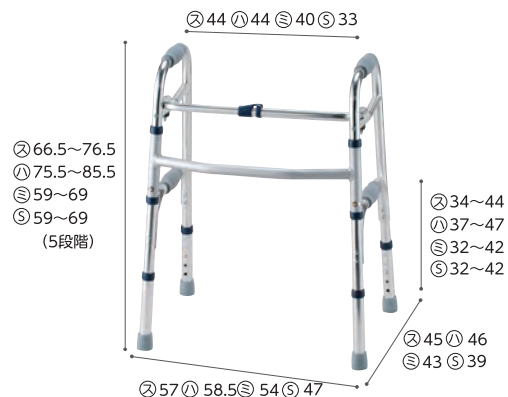

単位: cm

※セーフティーアームウォーカーは、㊸:スタンダードタイプ、  
㊹:ハイタイプ、㊺:ミニタイプ、㊻:SSタイプの  
4サイズより選択できます。

販売  
対象

非課税

折り  
たたみ

重さ  
2.8  
kg

重さ  
3.0  
kg

重さ  
2.7  
kg

重さ  
2.5  
kg

スタンダード ハイ ミニ SS

屋内

屋外

商品名	商品番号	商品コード
スタンダードタイプ	23-5516-0	00465-000036

折りたたみ時: 幅56×奥行11×高さ68cm 重さ: 2.8kg

ご利用者 負担額 (1割)	(2割)	(3割)	月額レンタル料金
200 円	400 円	600 円	2,000 円

屋内

屋外

商品名	商品番号	商品コード
ハイタイプ	23-5761-0	00465-000099

折りたたみ時: 幅58×奥行11×高さ77cm 重さ: 3.0kg

ご利用者 負担額 (1割)	(2割)	(3割)	月額レンタル料金
200 円	400 円	600 円	2,000 円

屋内

屋外

商品名	商品番号	商品コード
ミニタイプ	23-5506-0	00465-000037

折りたたみ時: 幅54×奥行10×高さ60.5cm 重さ: 2.7kg

ご利用者 負担額 (1割)	(2割)	(3割)	月額レンタル料金
200 円	400 円	600 円	2,000 円

屋内

屋外

商品名	商品番号	商品コード
SSタイプ	23-5742-0	00465-000043

折りたたみ時: 幅45.5×奥行10.5×高さ60cm 重さ: 2.5kg ※室内専用です。

ご利用者 負担額 (1割)	(2割)	(3割)	月額レンタル料金
200 円	400 円	600 円	2,000 円

## セーフティーアームウォーカー Cタイプ

### イーストアイ

前輪は1方向に固定。少しずつゆっくりと歩行・方向転換をサポートします。

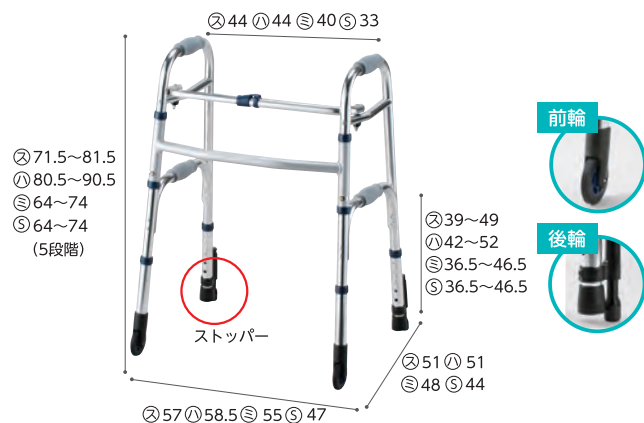

単位: cm

※セーフティーアームウォーカーCタイプは、㊸:スタンダードタイプ、  
㊹:ハイタイプ、㊺:ミニタイプ、㊻:SSタイプの4サイズより  
選択できます。

非課税

折り  
たたみ

重さ  
3.1  
kg

重さ  
3.3  
kg

重さ  
2.9  
kg

重さ  
2.7  
kg

スタンダード ハイ ミニ SS

前輪

後輪

商品名	商品番号	商品コード
スタンダードタイプ	23-5552-0	00465-000025

折りたたみ時: 幅60×奥行11×高さ73.5cm 重さ: 3.1kg キャスター: 3インチ

ご利用者 負担額 (1割)	(2割)	(3割)	月額レンタル料金
200 円	400 円	600 円	2,000 円

商品名	商品番号	商品コード
ハイタイプ	23-5925-0	00465-000047

折りたたみ時: 幅61×奥行11×高さ82.5cm 重さ: 3.3kg キャスター: 3インチ

ご利用者 負担額 (1割)	(2割)	(3割)	月額レンタル料金
200 円	400 円	600 円	2,000 円

商品名	商品番号	商品コード
ミニタイプ	23-5507-0	00465-000040

折りたたみ時: 幅57×奥行10×高さ66cm 重さ: 2.9kg キャスター: 3インチ

ご利用者 負担額 (1割)	(2割)	(3割)	月額レンタル料金
200 円	400 円	600 円	2,000 円

商品名	商品番号	商品コード
SSタイプ	23-5743-0	00465-000044

折りたたみ時: 幅49×奥行10.5×高さ65.5cm 重さ: 2.7kg キャスター: 3インチ

ご利用者 負担額 (1割)	(2割)	(3割)	月額レンタル料金
200 円	400 円	600 円	2,000 円

## セーフティーアームウォーカー Mタイプ

### イーストアイ

前輪スイングキャスターは小回りがきき、スムーズな歩行をサポートします。

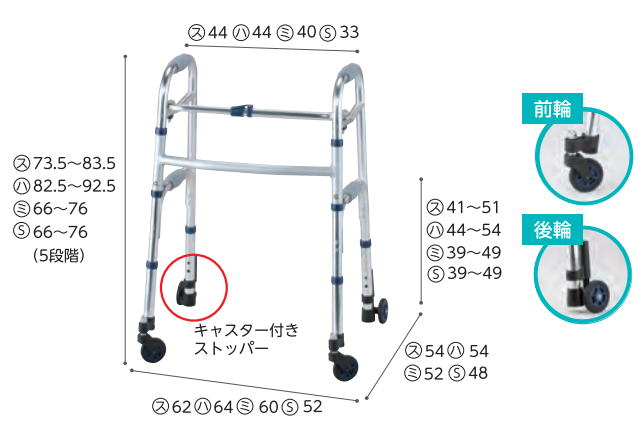

単位: cm

※セーフティーアームウォーカーMタイプは、㊸:スタンダードタイプ、  
㊹:ハイタイプ、㊺:ミニタイプ、㊻:SSタイプの4サイズより  
選択できます。

非課税

折り  
たたみ

重さ  
3.5  
kg

重さ  
3.7  
kg

重さ  
3.3  
kg

重さ  
3.1  
kg

スタンダード ハイ ミニ SS

前輪

後輪

商品名	商品番号	商品コード
スタンダードタイプ	23-5542-0	00465-000039

折りたたみ時: 幅63×奥行11×高さ76.5cm 重さ: 3.5kg キャスター: 3インチ

ご利用者 負担額 (1割)	(2割)	(3割)	月額レンタル料金
200 円	400 円	600 円	2,000 円

商品名	商品番号	商品コード
ハイタイプ	23-5832-0	00465-000048

折りたたみ時: 幅64.5×奥行12×高さ85cm 重さ: 3.7kg キャスター: 3インチ

ご利用者 負担額 (1割)	(2割)	(3割)	月額レンタル料金
200 円	400 円	600 円	2,000 円

商品名	商品番号	商品コード
ミニタイプ	23-5508-0	00465-000041

折りたたみ時: 幅61×奥行10×高さ68cm 重さ: 3.3kg キャスター: 3インチ

ご利用者 負担額 (1割)	(2割)	(3割)	月額レンタル料金
200 円	400 円	600 円	2,000 円

商品名	商品番号	商品コード
SSタイプ	23-5744-0	00465-000045

折りたたみ時: 幅52×奥行12.5×高さ68cm 重さ: 3.1kg キャスター: 3インチ

ご利用者 負担額 (1割)	(2割)	(3割)	月額レンタル料金
200 円	400 円	600 円	2,000 円

ベッド・  
ベッド  
付属品

# 歩行器

床ずれ  
防止用具

## セーフティーアームウォーカー Gタイプ

イーストアイ

非課税 折りたたみ 重量 4.8kg 5.0kg 4.5kg  
屋内 屋外 スタンダード ハイ ミニ

体位  
変換器

認知症  
老人徘徊  
感知機器

手すり

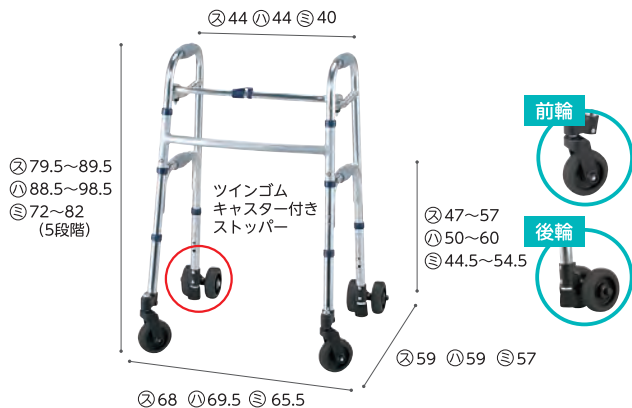

※セーフティーアームウォーカーGタイプは、②：スタンダードタイプ、①：ハイタイプ、③：ミニタイプの3サイズより選択できます。

溝にはまりにくい幅広キャスター。6輪タイヤで安定した歩行をサポートします。

商品名	商品番号	商品コード
スタンダードタイプ	23-5551-0	00465-000038
折りたたみ時：幅64×奥行13.5×高さ82.5cm 重量：4.8kg キャスター：4インチ		
ご利用者負担額 (1割)	200 円	(2割) 400 円 (3割) 600 円
月額レンタル料金 2,000 円		
商品名	商品番号	商品コード
ハイタイプ	23-5930-0	00465-000046
折りたたみ時：幅66×奥行13.5×高さ91.5cm 重量：5kg キャスター：4インチ		
ご利用者負担額 (1割)	200 円	(2割) 400 円 (3割) 600 円
月額レンタル料金 2,000 円		
商品名	商品番号	商品コード
ミニタイプ	23-5505-0	00465-000027
折りたたみ時：幅62×奥行13.5×高さ75cm 重量：4.5kg キャスター：4インチ		
ご利用者負担額 (1割)	200 円	(2割) 400 円 (3割) 600 円
月額レンタル料金 2,000 円		

歩行  
補助杖

## セーフティーアームUタイプウォーカー

イーストアイ

非課税 折りたたみ 重量 7.4kg  
屋内 屋外

歩行器



※折りたたむ場合はセンターパッドを取り外してください。  
※センターパッドを取り付けた場合、本体は課税対象商品となります。

前腕保持歩行器。軽く、薄型に折りたたみ可。  
ハンドルブレーキ付き。

商品名	商品番号	商品コード
大型アームレストタイプ	23-5907-0	00465-000056
折りたたみ時：幅68×奥行20×高さ96cm 重量：7.4kg 前輪7インチ、後輪5インチ		
ご利用者負担額 (1割)	300 円	(2割) 600 円 (3割) 900 円
月額レンタル料金 3,000 円		
センターパッド仕様 使用例		
センターパッド 取り付け時		
センターパッドをつけるとう肢保持歩行器として使用できます。		
商品名	商品番号	商品コード
大型アームレストタイプ(センターパッド仕様)	23-5909-0	00465-000105
重量：8.4kg 前輪7インチ、後輪5インチ		
ご利用者負担額 (1割)	350 円	(2割) 700 円 (3割) 1,050 円
月額レンタル料金 3,500 円		

車椅子・  
車椅子  
付属品

スロープ

移動用  
リフト・  
つり具

介護保険  
購入  
対象品

販売品

情報

## セーフティーアームウォーカー Lタイプ

イーストアイ

非課税 折りたたみ 重量 3.8kg 4.0kg 3.7kg  
屋内 屋外 スタンダード ハイ ミニ



※セーフティーアームウォーカーLタイプは、②：スタンダードタイプ、①：ハイタイプ、③：ミニタイプの3サイズより選択できます。

スイングキャスターなので方向転換もスムーズです。

商品名	商品番号	商品コード
スタンダードタイプ	23-5751-0	00465-000017
折りたたみ時：幅66×奥行11×高さ82.5cm 重量：3.8kg キャスター：前輪5インチ、後輪3インチ		
ご利用者負担額 (1割)	200 円	(2割) 400 円 (3割) 600 円
月額レンタル料金 2,000 円		
商品名	商品番号	商品コード
ハイタイプ	23-5931-0	00465-000100
折りたたみ時：幅67.5×奥行12×高さ91.5cm 重量：4.0kg キャスター：前輪5インチ、後輪3インチ		
ご利用者負担額 (1割)	200 円	(2割) 400 円 (3割) 600 円
月額レンタル料金 2,000 円		
商品名	商品番号	商品コード
ミニタイプ	23-5752-0	00465-000054
折りたたみ時：幅64×奥行11×高さ74.5cm 重量：3.7kg キャスター：前輪5インチ、後輪3インチ		
ご利用者負担額 (1割)	200 円	(2割) 400 円 (3割) 600 円
月額レンタル料金 2,000 円		

税込価格で表記しています。( **非課税** ※非課税 と表記のない商品に限る) **単位:CM**

サービスコード/歩行器 介護給付:171009 予防給付:671009

ベッド・  
ベッド  
付属品

床ずれ  
防止用具

体位  
変換器

認知症  
老人徘徊  
感知機器

手すり

歩行  
補助杖

歩行器

車椅子・  
車椅子  
付属品

スロープ

移動用  
リフト・  
つり具

介護保険  
購入  
対象品

販売品

情報

## スライドフィット ハイタイプ

ユーバ産業

在庫限定品

レ販  
対象 ①



非課税 ①②③ 屋内 屋外 ④⑤ 屋内 屋外

幅4段階調節式で、ご使用者の体格や、廊下・お部屋に合ったサイズに調節ができます。

①	商品名	商品番号	商品コード
	スタンダード H-0188	23-5768-0	01096-000005
折りたたみ時: 幅 52 × 奥行 13 × 高さ 66cm 重さ: 2.4kg			
ご利用者負担額 (1割)	200 円	(2割) 400 円 (3割) 600 円	月額レンタル料金 2,000 円
②	商品名	商品番号	商品コード
	3インチスタンド H-0193S	23-5770-0	01096-000026
折りたたみ時: 幅 60.5 × 奥行 11.5 × 高さ 76cm 重さ: 2.8kg			
ご利用者負担額 (1割)	200 円	(2割) 400 円 (3割) 600 円	月額レンタル料金 2,000 円
③	商品名	商品番号	商品コード
	3インチキャスター H-0193C	23-5775-0	01096-000023
折りたたみ時: 幅 62 × 奥行 12 × 高さ 76cm 重さ: 3.3kg			
ご利用者負担額 (1割)	200 円	(2割) 400 円 (3割) 600 円	月額レンタル料金 2,000 円
④	商品名	商品番号	商品コード
	4インチダブルキャスター H-0194W	23-5776-0	01096-000024
折りたたみ時: 幅 63.5 × 奥行 13 × 高さ 79.5cm 重さ: 3.8kg			
ご利用者負担額 (1割)	200 円	(2割) 400 円 (3割) 600 円	月額レンタル料金 2,000 円
⑤	商品名	商品番号	商品コード
	5インチキャスター H-0195C	23-5777-0	01096-000025
折りたたみ時: 幅 63 × 奥行 13 × 高さ 81cm 重さ: 3.6kg			
ご利用者負担額 (1割)	200 円	(2割) 400 円 (3割) 600 円	月額レンタル料金 2,000 円

## MgウォーカーII型

田辺プレス

レ販  
対象



脚部が太く、大きく、安定した構造です。1cm刻みで高さ調節ができます。

商品名	商品番号	商品コード
Sサイズ	23-5846-0	01105-000011
折りたたみ時: 幅 49 × 奥行約 10 × 高さ 63.5 ~ 78.5cm 重さ: 1.8kg		
ご利用者負担額 (1割)	250 円	(2割) 500 円 (3割) 750 円
月額レンタル料金	2,500 円	
商品名	商品番号	商品コード
Mサイズ	23-5845-0	01105-000030
折りたたみ時: 幅 57.5 × 奥行約 9 × 高さ 70 ~ 85cm 重さ: 1.9kg		
ご利用者負担額 (1割)	250 円	(2割) 500 円 (3割) 750 円
月額レンタル料金	2,500 円	

## キャスター付きコンパクト歩行器 C2021CR

## スイングキャスター付きコンパクト歩行器 C2021CMR

アクションジャパン

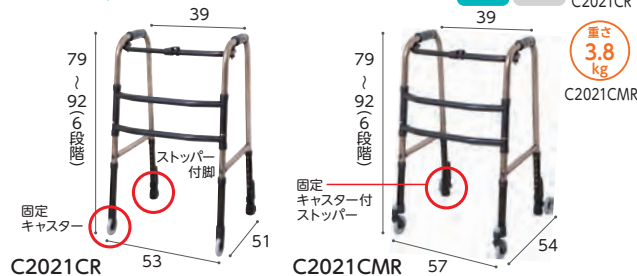

商品名	商品番号	商品コード
C2021CR	23-0520-0	00428-000018
折りたたみ時: 幅 53 × 奥行 15 × 高さ 79 (最小) cm キャスター: 3インチ		
ご利用者負担額 (1割)	200 円	(2割) 400 円 (3割) 600 円
月額レンタル料金	2,000 円	
商品名	商品番号	商品コード
C2021CMR	23-0521-0	00428-000019
折りたたみ時: 幅 57 × 奥行 21 × 高さ 79 (最小) cm キャスター: 3インチ		
ご利用者負担額 (1割)	200 円	(2割) 400 円 (3割) 600 円
月額レンタル料金	2,000 円	



# 車椅子・車椅子付属品

## チェックポイント

### 目的



- 車椅子でどこにいきたい？
- 屋内で使う？屋外で使う？
- どのくらいの時間使用する？

### 状態像



- 身体との適合は？
- 心理的な適合は？
- 予算などの社会的適合は？

### 環境適合

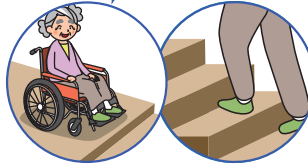

- 部屋の広さ、行動範囲は？
- 通路の幅は十分ですか？
- 段差や階段はありますか？

## 動かし方で選ぶ

### ご自分の両腕で動かせる方におすすめ (自走)



ケアフィットプラス(自走)



カルッタ CRT-1(自走)



ネクストコア 11B(自走)

### ご自分の片手、片足で動かせる方におすすめ (自走)



ケアフィットウイング(自走)



ネクストコア・アジャスト(自走)



カルッタCRT-SG-9(自走)

### 介助で移動される方におすすめ (介助)



ケアフィットウイング(介助)



ケアフィットプラス(介助)



カルティマ 8(介助)

### 狭い室内で使用される方におすすめ



スキットシリーズ(介助)



スキット 6 輪タイプ(自走)

### 電動サポートが必要な方におすすめ



WHILL

税込価格で表記しています。( **非課税** ※非課税 と表記のない商品に限る) **単位:CM**

サービスコード/車椅子 介護給付:171001 予防給付:671001 /車椅子付属品 介護給付:171002 予防給付:671002

ベッド・  
ベッド  
付属品

床ずれ  
防止用具

体位  
変換器

認知症  
老人徘徊  
感知機器

手すり

歩行  
補助杖

歩行器

車椅子・  
車椅子  
付属品

スロープ

移動用  
リフト・  
つり具

介護保険  
購入  
対象品

販売品

情報

## 座ったときの姿勢で選ぶ

### 円背の方におすすめ



ケアフィットウイング



ケアフィットプラス



オアシスポジティブ

### 座位姿勢のバランス維持にサポートが必要な方におすすめ



ケアフィットウイング



イージーフィット



グレイスコア・アジャスト

### 体幹だけではなく頭のサポートまで必要で様々な休息姿勢をとりたい方におすすめ



TRC-3DX



くるーん



マイチルト・ミニ3D

## ベッドへの移乗方法で選ぶ

### 立って移乗ができる方におすすめ



ケアフィットプラス



BAL-1



ふわりす

### 座ったままなら移乗できる方におすすめ

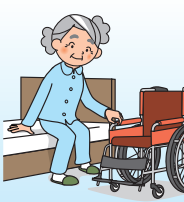

ケアフィットウイング



イージーフィット



ネクストコア・マルチ

### ご自分で姿勢を変えられない方におすすめ



TRC-3DX



マイチルト・ミニ3D

ベッド・  
ベッド  
付属品



# 車椅子・車椅子付属品

床ずれ  
防止用具

## ケアフィットプラス (自走)

ミキ

グリーン  
ケア 非課税

- 介助用  
ブレーキレバー
- ひじ当て  
ウイング
- ひじ当て  
高さ調節
- スイング  
アウト
- 背張り  
調節
- グリップ  
高さ調節
- ノーパンク  
タイヤ
- ショックレス  
キャスター
- クッション



ケアフィットプラス  
CARE FIT PLUS

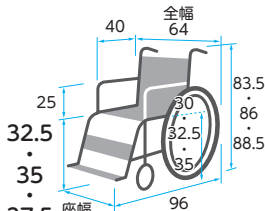

※前座高・後座高・ひじ高はクッションの厚み含まず

重さ  
12.93  
kg

※重量はクッション含まず

商品名	商品番号	商品コード
ケアフィットプラス	21-6183-0	00122-000530

前輪: 6インチ 後輪: 20インチ 折りたたみ: 全幅31×全高60・62.5・65×全長91cm クッション厚さ: 6cm

ご利用者 負担額	(1割)	(2割)	(3割)	月額レンタル料金
300円	600円	900円	3,000円	

体位  
変換器

認知症  
老人徘徊  
感知機器

手すり

歩行  
補助杖

歩行者

車椅子・  
車椅子  
付属品

スロープ

移動用  
リフト・  
つり具

介護保険  
購入  
対象品

販売品

情報

## ケアフィットウイング (自走)

ミキ

グリーン  
ケア 非課税

- 介助用  
ブレーキレバー
- ひじ当て  
ウイング
- ひじ当て  
高さ調節
- スイング  
アウト
- 背張り  
調節
- グリップ  
高さ調節
- ノーパンク  
タイヤ
- ショックレス  
キャスター
- クッション



ケアフィットウイング  
CARE FIT WING

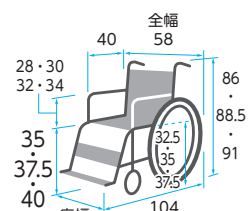

※前座高・後座高・ひじ高はクッションの厚み含まず

重さ  
16  
kg

商品名	商品番号	商品コード
ケアフィットウイング	21-6821-0	00122-000584

前輪: 6インチ 後輪: 20インチ 折りたたみ: 全幅29×全高62・64.5・67×全長94cm クッション厚さ: 前方8cm後方6cm

ご利用者 負担額	(1割)	(2割)	(3割)	月額レンタル料金
600円	1,200円	1,800円	6,000円	

## BAL-1 (自走)

ミキ

非課税

- 介助用  
ブレーキレバー
- ひじ当て  
ウイング
- ひじ当て  
高さ調節
- スイング  
アウト
- 背張り  
調節
- グリップ  
高さ調節
- ノーパンク  
タイヤ
- ショックレス  
キャスター
- クッション



ノーパンクタイヤ

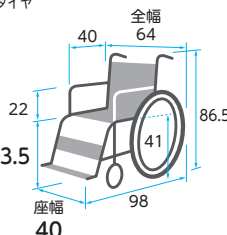

重さ  
12.9  
kg

商品名	商品番号	商品コード
BAL-1	21-5755-0	00122-000451

前輪: 6インチ 後輪: 22インチ 折りたたみ: 全幅33.5×全高67×全長96.5cm

ご利用者 負担額	(1割)	(2割)	(3割)	月額レンタル料金
200円	400円	600円	2,000円	

## BAL-3 (自走)

ミキ

非課税

- 介助用  
ブレーキレバー
- ひじ当て  
ウイング
- ひじ当て  
高さ調節
- スイング  
アウト
- 背張り  
調節
- グリップ  
高さ調節
- ノーパンク  
タイヤ
- ショックレス  
キャスター
- クッション



ノーパンクタイヤ

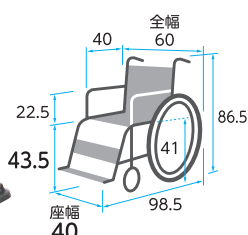

重さ  
14.7  
kg

商品名	商品番号	商品コード
BAL-3	21-5863-0	00122-000453

前輪: 6インチ 後輪: 22インチ 折りたたみ: 全幅34.5×全高67×全長73cm

ご利用者 負担額	(1割)	(2割)	(3割)	月額レンタル料金
300円	600円	900円	3,000円	

## ネクストコア (自走) NEXT-11B

松永製作所

非課税

- 介助用  
ブレーキレバー
- ひじ当て  
ウイング
- ひじ当て  
高さ調節
- スイング  
アウト
- 背張り  
調節
- グリップ  
高さ調節
- ノーパンク  
タイヤ
- ショックレス  
キャスター
- クッション

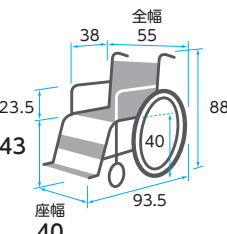

重さ  
11.8  
kg

商品名	商品番号	商品コード
NEXT-11B(ブルー)	21-5953-0	00066-000315

前輪: 6インチ 後輪: 22インチ 折りたたみ: 全幅29×全高65.5×全長93.5cm

ご利用者 負担額	(1割)	(2割)	(3割)	月額レンタル料金
500円	1,000円	1,500円	5,000円	

## ネクストコアII・マルチ (自走) NEXT2-31BE

松永製作所

非課税

- 介助用  
ブレーキレバー
- ひじ当て  
ウイング
- ひじ当て  
高さ調節
- スイング  
アウト
- 背張り  
調節
- グリップ  
高さ調節
- ノーパンク  
タイヤ
- ショックレス  
キャスター
- クッション

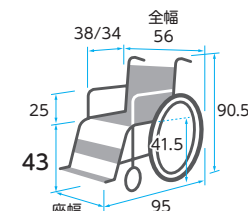

重さ  
14.7  
kg

商品名	商品番号	商品コード
NEXT2-31BE(ブルー)	21-7853-0	00066-000429

前輪: 6インチ 後輪: 22インチ 折りたたみ: 全幅29×全高69.5×全長95cm クッション厚さ: 5cm

ご利用者 負担額	(1割)	(2割)	(3割)	月額レンタル料金
600円	1,200円	1,800円	6,000円	

税込価格で表記しています。(非課税 ※非課税 と表記のない商品に限る) 単位:CM

サービスコード/車椅子 介護給付:171001 予防給付:671001/車椅子付属品 介護給付:171002 予防給付:671002

ベッド・  
ベッド  
付属品

床ずれ  
防止用具

体位  
変換器

認知症  
老人徘徊  
感知機器

手すり

歩行  
補助杖

歩行器

車椅子・  
車椅子  
付属品

スロープ

移動用  
リフト・  
つり具

介護保険  
購入  
対象品

販売品

情報

カルッタ (自走) CRT-1

ミキ

非課税

- 介助用  
ブレーキレバー
- ひじ当て  
ウイング
- ひじ当て  
高さ調節
- スイング  
アウト
- 背張り  
調節
- グリップ  
高さ調節
- ノーバンク  
タイヤ
- ショックレス  
キャスター
- クッション

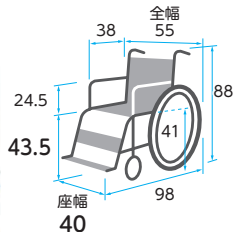

重さ  
9.4  
kg

商品名	商品番号	商品コード
CRT-1(ネイビー)	21-6717-0	00122-000560

前輪:6インチ 後輪:22インチ 折りたたみ:全幅32×全高70.5×全長93cm

ご利用者 負担額 (1割)	400 円	(2割)	800 円	月額レンタル料金	4,000 円
		(3割)	1,200 円		

カルッタ (自走) 多機能タイプ CRT-3

ミキ

非課税

- 介助用  
ブレーキレバー
- ひじ当て  
ウイング
- ひじ当て  
高さ調節
- スイング  
アウト
- 背張り  
調節
- グリップ  
高さ調節
- ノーバンク  
タイヤ
- ショックレス  
キャスター
- クッション

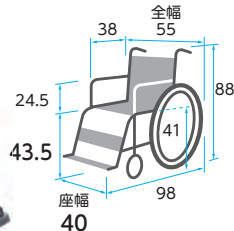

重さ  
11  
kg

商品名	商品番号	商品コード
CRT-3(ネイビー)	21-6719-0	00122-000564

前輪:6インチ 後輪:22インチ

折りたたみ:全幅32×全高70.5×全長69(フット・レッグサポートをつけたままの場合93) cm

ご利用者 負担額 (1割)	500 円	(2割)	1,000 円	月額レンタル料金	5,000 円
		(3割)	1,500 円		

カルティマ (自走) CRT-5

ミキ

左右いずれか駐車ブレーキをかけると  
両輪にブレーキがかかる「ワンハンドブレーキ仕様」

非課税

- 介助用  
ブレーキレバー
- ひじ当て  
ウイング
- ひじ当て  
高さ調節
- スイング  
アウト
- 背張り  
調節
- グリップ  
高さ調節
- ノーバンク  
タイヤ
- ショックレス  
キャスター
- クッション

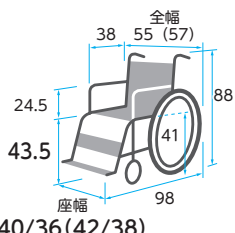

重さ  
9.9  
kg

商品名	商品番号	商品コード
CRT-5(ネイビー)	21-6721-0	00122-000568

前輪:6インチ 後輪:22インチ 折りたたみ:全幅32×全高70.5×全長93cm

ご利用者 負担額 (1割)	500 円	(2割)	1,000 円	月額レンタル料金	5,000 円
		(3割)	1,500 円		

カルティマ (自走) 多機能タイプ CRT-7

ミキ

左右いずれか駐車ブレーキをかけると  
両輪にブレーキがかかる「ワンハンドブレーキ仕様」

非課税

- 介助用  
ブレーキレバー
- ひじ当て  
ウイング
- ひじ当て  
高さ調節
- スイング  
アウト
- 背張り  
調節
- グリップ  
高さ調節
- ノーバンク  
タイヤ
- ショックレス  
キャスター
- クッション

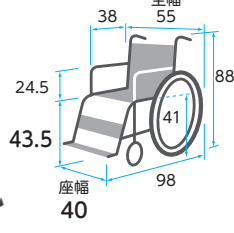

重さ  
11.2  
kg

商品名	商品番号	商品コード
CRT-7(ネイビー)	21-6723-0	00122-000572

前輪:6インチ 後輪:22インチ

折りたたみ:全幅32×全高70.5×全長69(フット・レッグサポートをつけたままの場合93) cm

ご利用者 負担額 (1割)	600 円	(2割)	1,200 円	月額レンタル料金	6,000 円
		(3割)	1,800 円		

ふわりす(KF)シリーズ (自走) (エア軽量タイヤ仕様)

カワムラサイクル

非課税

- 介助用  
ブレーキレバー
- ひじ当て  
ウイング
- ひじ当て  
高さ調節
- スイング  
アウト
- 背張り  
調節
- グリップ  
高さ調節
- ノーバンク  
タイヤ
- ショックレス  
キャスター
- クッション

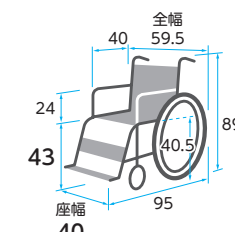

重さ  
9.6  
kg

商品名	商品番号	商品コード
KF22-40SB(すみれパープル)	21-6217-0	00160-000241

前輪:6インチ 後輪:22インチ 折りたたみ:全幅33×全高66×全長93cm

ご利用者 負担額 (1割)	500 円	(2割)	1,000 円	月額レンタル料金	5,000 円
		(3割)	1,500 円		

ふわりす+(KFP)シリーズ (自走) (ソフトタイヤ仕様)

カワムラサイクル

非課税

- 介助用  
ブレーキレバー
- ひじ当て  
ウイング
- ひじ当て  
高さ調節
- スイング  
アウト
- 背張り  
調節
- グリップ  
高さ調節
- ノーバンク  
タイヤ
- ショックレス  
キャスター
- クッション

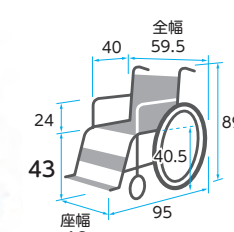

重さ  
10.9  
kg

商品名	商品番号	商品コード
KFP22-40SB(すみれパープル)	21-6513-0	00160-000249

前輪:6インチ 後輪:22インチ 折りたたみ:全幅33×全高66×全長71.5cm

ご利用者 負担額 (1割)	600 円	(2割)	1,200 円	月額レンタル料金	6,000 円
		(3割)	1,800 円		

ベッド・  
ベッド  
付属品



# 車椅子・車椅子付属品

床ずれ  
防止用具

## グレイスコア (自走) GRC-11B

松永製作所

非課税

- 介助用  
ブレーキレバー
- ひじ当て  
ウイング
- ひじ当て  
高さ調節
- スイング  
アウト
- 背張り  
調節
- グリップ  
高さ調節
- ノーパンク  
タイヤ
- ショックレス  
キャスター
- クッション

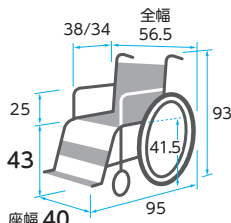

重さ  
14.7  
kg

※前座高・後座高・ひじ高は  
クッションの厚み含まず

体位  
変換器

認知症  
老人徘徊  
感知機器

手すり

商品名	商品番号	商品コード
GRC-11B (ブラック)	21-7242-0	00066-000399
前輪:5インチ 後輪:22インチ 折りたたみ:全幅32.5×全高69×全長95cm クッション厚さ:5cm		
ご利用者 負担額 (1割)	500円	月額レンタル料金 5,000円
	(2割) 1,000円	
	(3割) 1,500円	

## グレイスコア マルチ (自走) GRC-31B

松永製作所

非課税

- 介助用  
ブレーキレバー
- ひじ当て  
ウイング
- ひじ当て  
高さ調節
- スイング  
アウト
- 背張り  
調節
- グリップ  
高さ調節
- ノーパンク  
タイヤ
- ショックレス  
キャスター
- クッション

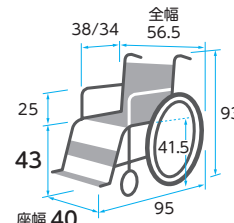

重さ  
16.5  
kg

※前座高・後座高・ひじ高は  
クッションの厚み含まず

商品名	商品番号	商品コード
GRC-31B (ブラック)	21-7244-0	00066-000401
前輪:5インチ 後輪:22インチ 折りたたみ:全幅32.5×全高69×全長95cm クッション厚さ:5cm		
ご利用者 負担額 (1割)	600円	月額レンタル料金 6,000円
	(2割) 1,200円	
	(3割) 1,800円	

歩行  
補助杖

## シン・ウルトラ(自走) NA-SU1 座幅40 鉄紺(テツコン)

日進医療器

非課税

- 介助用  
ブレーキレバー
- ひじ当て  
ウイング
- ひじ当て  
高さ調節
- スイング  
アウト
- 背張り  
調節
- グリップ  
高さ調節
- ノーパンク  
タイヤ
- ショックレス  
キャスター
- クッション

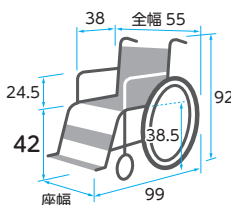

重さ  
13.6  
kg

※前座高・後座高・ひじ高は  
クッションの厚み含まず

商品名	商品番号	商品コード
NA-SU1 座幅40 鉄紺(テツコン)	21-7777-0	00175-000424
前輪:6インチ 後輪:22インチ 折りたたみ:全幅30×全高65×全長98cm		
ご利用者 負担額 (1割)	500円	月額レンタル料金 5,000円
	(2割) 1,000円	
	(3割) 1,500円	

## シン・ウルトラ(自走多機能) NA-SU2W 座幅40 鉄紺(テツコン)

日進医療器

非課税

- 介助用  
ブレーキレバー
- ひじ当て  
ウイング
- ひじ当て  
高さ調節
- スイング  
アウト
- 背張り  
調節
- グリップ  
高さ調節
- ノーパンク  
タイヤ
- ショックレス  
キャスター
- クッション

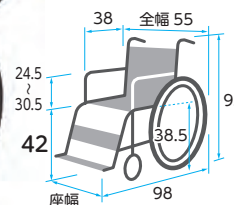

重さ  
14.6  
kg

※前座高・後座高・ひじ高は  
クッションの厚み含まず

商品名	商品番号	商品コード
NA-SU2W 座幅40 鉄紺(テツコン)	21-7779-0	00175-000426
前輪:6インチ 後輪:22インチ 折りたたみ:全幅30×全高65×全長97cm		
ご利用者 負担額 (1割)	650円	月額レンタル料金 6,500円
	(2割) 1,300円	
	(3割) 1,950円	

歩行者

車椅子・  
車椅子  
付属品

スロープ

移動用  
リフト・  
つり具

## シン・ウルトラ(自走) NA-SU1 座幅43 鉄紺(テツコン)

日進医療器

非課税

- 介助用  
ブレーキレバー
- ひじ当て  
ウイング
- ひじ当て  
高さ調節
- スイング  
アウト
- 背張り  
調節
- グリップ  
高さ調節
- ノーパンク  
タイヤ
- ショックレス  
キャスター
- クッション

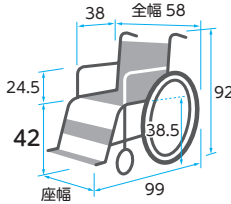

重さ  
13.6  
kg

※前座高・後座高・ひじ高は  
クッションの厚み含まず

商品名	商品番号	商品コード
NA-SU1 座幅43 鉄紺(テツコン)	21-7781-0	00175-000424
前輪:6インチ 後輪:22インチ 折りたたみ:全幅30×全高65×全長98cm		
ご利用者 負担額 (1割)	500円	月額レンタル料金 5,000円
	(2割) 1,000円	
	(3割) 1,500円	

## シン・ウルトラ(自走多機能) NA-SU2W 座幅43 鉄紺(テツコン)

日進医療器

非課税

- 介助用  
ブレーキレバー
- ひじ当て  
ウイング
- ひじ当て  
高さ調節
- スイング  
アウト
- 背張り  
調節
- グリップ  
高さ調節
- ノーパンク  
タイヤ
- ショックレス  
キャスター
- クッション

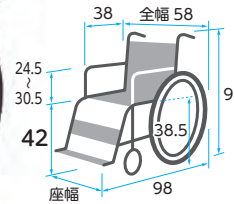

重さ  
14.6  
kg

※前座高・後座高・ひじ高は  
クッションの厚み含まず

商品名	商品番号	商品コード
NA-SU2W 座幅43 鉄紺(テツコン)	21-7783-0	00175-000426
前輪:6インチ 後輪:22インチ 折りたたみ:全幅30×全高65×全長97cm		
ご利用者 負担額 (1割)	650円	月額レンタル料金 6,500円
	(2割) 1,300円	
	(3割) 1,950円	

介護保険  
購入  
対象品

販売品

情報

税込価格で表記しています。(非課税 ※非課税と表記のない商品に限る) 単位:CM

サービスコード/車椅子 介護給付:171001 予防給付:671001/車椅子付属品 介護給付:171002 予防給付:671002

ベッド・  
ベッド  
付属品

床ずれ  
防止用具

体位  
変換器

認知症  
老人徘徊  
感知機器

手すり

歩行  
補助杖

歩行者

車椅子・  
車椅子  
付属品

スロープ

移動用  
リフト・  
つり具

介護保険  
購入  
対象品

販売品

情報

とまっティ(自走) MBY-41B

非課税

ミキ

立ち上がると車椅子後方移動を  
制御する装置が動く「ノンバックブレーキ付」

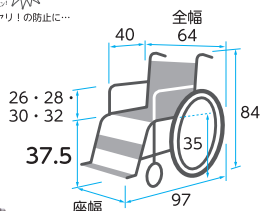

※前座高・後座高・ひじ高は  
クッションの厚み含まず

重さ  
16.6  
kg

商品名	商品番号	商品コード
MBY-41B(エメラルド)	21-6191-0	00122-000528
前輪:6インチ 後輪:22インチ 折りたたみ:全幅38×全高69×全長95cm クッション厚さ:4cm		
ご利用者 負担額 (1割)	500円	(2割) 1,000円 (3割) 1,500円
月額レンタル料金	5,000円	

とまっティ(自走) MBY-41RB

非課税

ミキ

立ち上がると車椅子後方移動を  
制御する装置が動く「ノンバックブレーキ付」

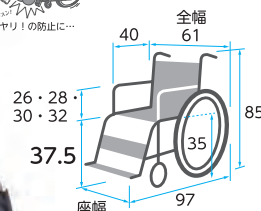

※前座高・後座高・ひじ高は  
クッションの厚み含まず

重さ  
18.2  
kg

商品名	商品番号	商品コード
MBY-41RB(エメラルド)	21-7048-0	00122-000559
前輪:6インチ 後輪:20インチ 折りたたみ:全幅35×全高63×全長74cm クッション厚さ:4cm		
ご利用者 負担額 (1割)	600円	(2割) 1,200円 (3割) 1,800円
月額レンタル料金	6,000円	

スキット4(自走) SKT-4

非課税

ミキ

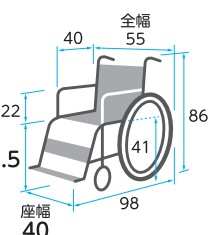

重さ  
13.7  
kg

商品名	商品番号	商品コード
SKT-4	21-5637-0	00122-000411
前輪:6インチ 後輪:22インチ 折りたたみ:全幅28.5×全高66.5×全長72.5cm		
ご利用者 負担額 (1割)	600円	(2割) 1,200円 (3割) 1,800円
月額レンタル料金	6,000円	

スキット1000(自走) SKT-1000

非課税

ミキ

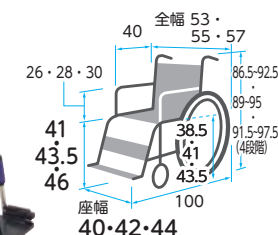

※前座高・後座高・ひじ高は  
クッションの厚み含まず

重さ  
17.9  
kg

商品名	商品番号	商品コード
SKT-1000(ブルー)	21-6208-0	00122-000524
前輪:6インチ 後輪:22インチ 折りたたみ:全幅32×全高66.5×69×71.5×全長75cm クッション厚さ:6cm		
ご利用者 負担額 (1割)	600円	(2割) 1,200円 (3割) 1,800円
月額レンタル料金	6,000円	

イージーフィット(自走)

アームサポートが跳ね上がり、フット・レッグサポートが  
外側へひらく、移乗に便利な車椅子

※体型や状況に合わせて選べる2サイズ、ひじ高調整機能付

非課税

ミキ

「座幅調整」「座面高調整」が簡単に時間を大幅に節約。  
必要な工具は、5mmの六角レンチ1本のみ!



MEF-22 / 標準

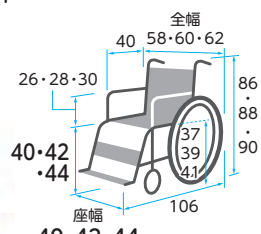

重さ  
15.5  
kg

商品名	商品番号	商品コード
MEF-22	21-6774-0	00122-000582
前輪:6インチ 後輪:22インチ		
折りたたみ:全幅34×全高64・66・68×全長77cm クッション厚さ:3cm		
ご利用者 負担額 (1割)	650円	(2割) 1,300円 (3割) 1,950円
月額レンタル料金	6,500円	



MEF-20 / 低座面

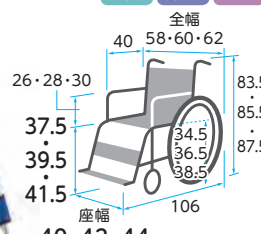

重さ  
15.2  
kg

商品名	商品番号	商品コード
MEF-20	21-6776-0	00122-000581
前輪:5インチ 後輪:20インチ		
折りたたみ:全幅34×全高61.5・63.5・65.5×全長75cm クッション厚さ:3cm		
ご利用者 負担額 (1割)	650円	(2割) 1,300円 (3割) 1,950円
月額レンタル料金	6,500円	

ベッド・  
ベッド  
付属品



# 車椅子・車椅子付属品

床ずれ  
防止用具

## エアフィット・スタンダード(自走)

ミキ

誰にでも座るだけで、  
良好な座位姿勢を迅速に整えられます。

ホイールチェアからホイールソファへ。  
空気で支えるナチュラルシーティング車椅子。

非課税

- 介助用  
フレイクバー
- ひじ当て  
ウイング
- ひじ当て  
高さ調節
- スイング  
アウト
- 背張り  
調節
- グリップ  
高さ調節
- ノーパンク  
タイヤ
- ショックス  
キャスター
- クッション

良好な座位姿勢を維持するのに大切なのが、体圧調整能力。

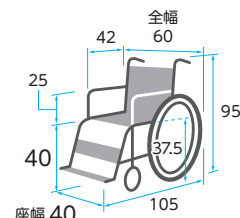
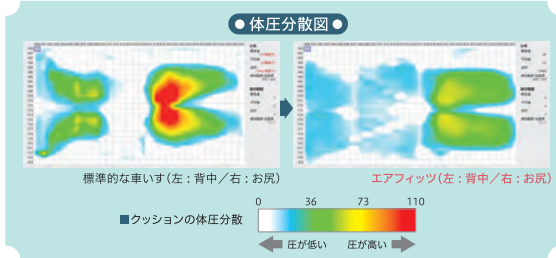

※前座高・後座高・ひじ高は  
クッションの厚み含まず

体位  
変換器

認知症  
老人徘徊  
感知機器

手すり

重さ  
17.2  
kg

シルバー (W9)

商品名	商品番号	商品コード
エアフィット AFS-22	21-7490-0	00122-000655
前輪:6インチ 後輪:22インチ 折りたたみ:全幅32.5×全高67×全長73cm クッション厚さ:8cm		
ご利用者 負担額 (1割)	500 円	(2割) 1,000 円 (3割) 1,500 円
月額レンタル料金	5,000 円	

歩行  
補助杖

## エアフィット・プレミアム(自走)

ミキ

体格・症状の変化に合わせて簡単調整。  
モジュール機能でより快適に。

ホイールチェアからホイールソファへ。  
空気で支えるナチュラルシーティング車椅子。

非課税

- 介助用  
フレイクバー
- ひじ当て  
ウイング
- ひじ当て  
高さ調節
- スイング  
アウト
- 背張り  
調節
- グリップ  
高さ調節
- ノーパンク  
タイヤ
- ショックス  
キャスター
- クッション

良好な座位姿勢を維持するのに大切なのが、体圧調整能力。

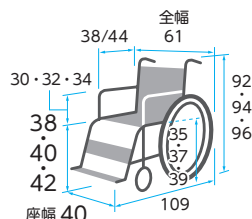
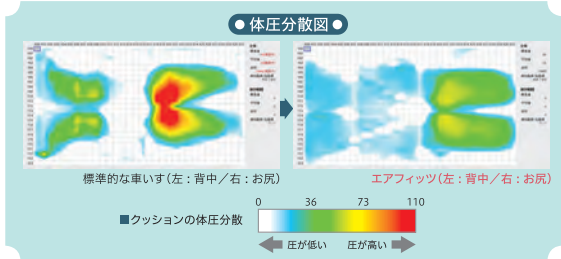

※前座高・後座高・ひじ高は  
クッションの厚み含まず

歩行者

車椅子・  
車椅子  
付属品

スロープ

重さ  
19.7  
kg

キャメル (W10)

商品名	商品番号	商品コード
エアフィット AFP-22	21-7488-0	00122-000653
前輪:6インチ 後輪:22インチ 折りたたみ:全幅37×全高67・69・71×全長77cm クッション厚さ:8cm		
ご利用者 負担額 (1割)	600 円	(2割) 1,200 円 (3割) 1,800 円
月額レンタル料金	6,000 円	

移動用  
リフト・  
つり具

介護保険  
購入  
対象品

## モダンシリーズ(自走) KMD-B22-40-M/ KMD-B22-45-M

カワムラサイクル

非課税

- 介助用  
フレイクバー
- ひじ当て  
ウイング
- ひじ当て  
高さ調節
- スイング  
アウト
- 背張り  
調節
- グリップ  
高さ調節
- ノーパンク  
タイヤ
- ショックス  
キャスター
- クッション

スイングイン・アウト  
脚部の開閉ができます。

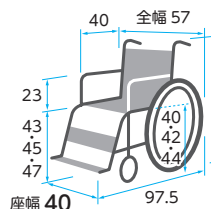

KMD-B22-40-M

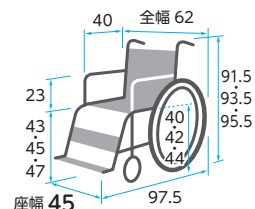

KMD-B22-45-M

※前座高・後座高・ひじ高はクッションの厚み含まず

販売品

情報

重さ  
16.3  
kg

KMD-B22-40-M

KMD-B22-45-M

商品名	商品番号	商品コード
KMD-B22-40-M(チャコールグレー)	21-7136-0	00160-000288
前輪:6インチ 後輪:22インチ 折りたたみ:全幅30×全高66.5・68.5・70.5×全長76.5cm クッション厚さ:3cm		
商品名	商品番号	商品コード
KMD-B22-45-M(黒)	21-7137-0	00160-000288
前輪:6インチ 後輪:22インチ 折りたたみ:全幅30×全高66.5・68.5・70.5×全長76.5cm クッション厚さ:3cm		
ご利用者 負担額 (1割)	500 円	(2割) 1,000 円 (3割) 1,500 円
月額レンタル料金	5,000 円	

税込価格で表記しています。(非課税 ※非課税と表記のない商品に限る) 単位:CM

サービスコード/車椅子 介護給付:171001 予防給付:671001/車椅子付属品 介護給付:171002 予防給付:671002

ベッド・  
ベッド  
付属品

床ずれ  
防止用具

体位  
変換器

認知症  
老人徘徊  
感知機器

手すり

歩行  
補助杖

歩行器

車椅子・  
車椅子  
付属品

スロープ

移動用  
リフト・  
つり具

介護保険  
購入  
対象品

販売品

情報

ネクストコア・ミニモ(自走) NEXT-50B  
NEXT-50B HB

松永製作所

非課税

- 介助用  
ブレーキレバー
- ひじ当て  
ウイング
- ひじ当て  
高さ調節
- スイング  
アウト
- 背張り  
調節
- グリップ  
高さ調節
- ノーパンク  
タイヤ
- ジョックス  
キャスター
- クッション



ハイブリッドタイヤ (HBのみ)

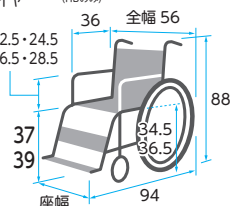

※前座高・後座高・ひじ高はクッションの厚み含まず

重さ  
14.3  
kg

重さ  
14.9  
kg

NEXT-50B NEXT-50B HB

商品名	商品番号	商品コード
NEXT-50B(ブルー)	21-6148-0	00066-000328
NEXT-50B HB(ブルー)	21-7029-0	00066-000364

前輪:6インチ 後輪:20インチ 折りたたみ:全幅28×全高63.5×全長94cm クッション厚さ:前方3cm 後方2cm

ご利用者 (1割) 負担額 **600**円 (2割) **1,200**円 (3割) **1,800**円 月額レンタル料金 **6,000**円

ネクストコア・アジャスト(自走) NEXT-51B  
NEXT-51B HB

松永製作所

非課税

- 介助用  
ブレーキレバー
- ひじ当て  
ウイング
- ひじ当て  
高さ調節
- スイング  
アウト
- 背張り  
調節
- グリップ  
高さ調節
- ノーパンク  
タイヤ
- ジョックス  
キャスター
- クッション



ハイブリッドタイヤ (HBのみ)



※前座高・後座高・ひじ高はクッションの厚み含まず

重さ  
14.6  
kg

重さ  
15.2  
kg

NEXT-51B NEXT-51B HB

商品名	商品番号	商品コード
NEXT-51B(ブルー)	21-6039-0	00066-000320
NEXT-51B HB(ブルー)	21-7019-0	00066-000362

前輪:6インチ 後輪:22インチ 折りたたみ:全幅28×全高67.5×全長96cm クッション厚さ:前方3cm 後方2cm

ご利用者 (1割) 負担額 **600**円 (2割) **1,200**円 (3割) **1,800**円 月額レンタル料金 **6,000**円

ネクストコアII・アジャスト(自走) NEXT2-51BE

松永製作所

自然にいい姿勢を取りやすい車椅子

非課税

- 介助用  
ブレーキレバー
- ひじ当て  
ウイング
- ひじ当て  
高さ調節
- スイング  
アウト
- 背張り  
調節
- グリップ  
高さ調節
- ノーパンク  
タイヤ
- ジョックス  
キャスター
- クッション



●背中のラインに沿う背もたれ  
【新3D立体スリングシート】  
骨盤から腰を包み込むように支えます。

●骨盤を起こす【座面の角度2°】  
座面の角度を起こすと骨盤が起き、  
バランスを取ろうと背筋を伸ばしやす。



●骨盤を奥まで入れる  
【座シート奥行38cm/34cm】  
小柄な方も34cmに設定  
すると、骨盤を奥ま  
で入れて座りやすい。

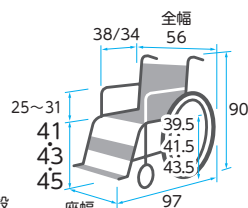

※前座高・後座高・ひじ高はクッションの厚み含まず

重さ  
15.3  
kg

商品名	商品番号	商品コード
NEXT2-51BE(ブルー)	21-7954-0	00066-000440

前輪:6インチ 後輪:22インチ 折りたたみ:全幅29×全高69.5×全長97cm クッション厚さ:5cm

ご利用者 (1割) 負担額 **650**円 (2割) **1,300**円 (3割) **1,950**円 月額レンタル料金 **6,500**円

ラクーネ2(自走)

ミキ

アームサポートが跳ね上がり、フット・レッグサポートが  
外側へひらく、移乗に便利な車椅子

非課税

- 介助用  
ブレーキレバー
- ひじ当て  
ウイング
- ひじ当て  
高さ調節
- スイング  
アウト
- 背張り  
調節
- グリップ  
高さ調節
- ノーパンク  
タイヤ
- ジョックス  
キャスター
- クッション

身体を持ち上げなくても横からの移乗が簡単にでき、  
ベッド等への移乗負担を軽減。アームサポートを持ち上  
げるだけで駆動輪が後方へ移動、サイドガード(横板)を  
倒すとサイドガードがトランスファーボードになります。

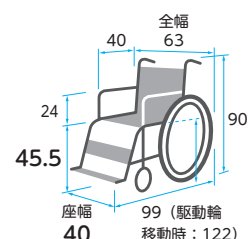

移動時:122)

商品名	商品番号	商品コード
ラクーネ2	21-5940-0	00122-000477

前輪:6インチ 後輪:22インチ

折りたたみ:全幅38.5×全高78×全長75cm

ご利用者 (1割) 負担額 **760**円 (2割) **1,520**円 (3割) **2,280**円 月額レンタル料金 **7,600**円

ベッド・  
ベッド  
付属品



# 車椅子・車椅子付属品

床ずれ  
防止用具

## ケアフィットプラス (介助)

ミキ



ケアフィットプラス  
CARE FIT PLUS

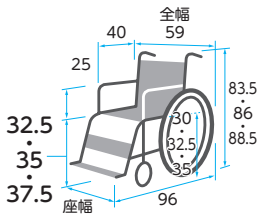

グリーンケア 非課税

- 介助用 フレーキバー
- ひじ当て ウィング
- ひじ当て 高さ調節
- スイングアウト
- 背張り調節
- グリップ 高さ調節
- ノーバンクタイヤ
- ショックスキャスター
- クッション

重さ 11.6 kg

※重量はクッション含まず

商品名	商品番号	商品コード
ケアフィットプラス	21-6385-0	00122-000543
前輪: 6インチ 後輪: 16インチ 折りたたみ: 全幅27×全高60・62.5・65×全長85cm クッション厚さ: 6cm		
ご利用者負担額 (1割)	300円	月額レンタル料金
	(2割) 600円	3,000円
	(3割) 900円	

体位  
変換器

認知症  
老人徘徊  
感知機器

手すり

歩行  
補助杖

歩行者

車椅子・  
車椅子  
付属品

スロープ

移動用  
リフト・  
つり具

介護保険  
購入  
対象品

販売品

情報

## ケアフィットウイング (介助)

ミキ



ケアフィットウイング  
CARE FIT WING

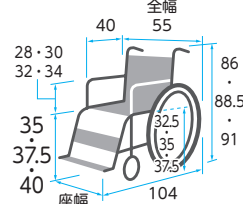

グリーンケア 非課税

- 介助用 フレーキバー
- ひじ当て ウィング
- ひじ当て 高さ調節
- スイングアウト
- 背張り調節
- グリップ 高さ調節
- ノーバンクタイヤ
- ショックスキャスター
- クッション

重さ 14.8 kg

※重量はクッション含まず

商品名	商品番号	商品コード
ケアフィットウイング	21-6822-0	00122-000585
前輪: 6インチ 後輪: 14インチ 折りたたみ: 全幅26×全高62・64.5・67×全長91.5cm クッション厚さ: 前方8cm後方6cm		
ご利用者負担額 (1割)	600円	月額レンタル料金
	(2割) 1,200円	6,000円
	(3割) 1,800円	

## BAL-2 (介助)

ミキ



ノーバンクタイヤ

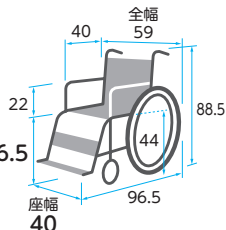

非課税

- 介助用 フレーキバー
- ひじ当て ウィング
- ひじ当て 高さ調節
- スイングアウト
- 背張り調節
- グリップ 高さ調節
- ノーバンクタイヤ
- ショックスキャスター
- クッション

重さ 11.5 kg

商品名	商品番号	商品コード
BAL-2	21-5756-0	00122-000452
前輪: 6インチ 後輪: 16インチ 折りたたみ: 全幅27×全高69×全長86.5cm		
ご利用者負担額 (1割)	200円	月額レンタル料金
	(2割) 400円	2,000円
	(3割) 600円	

## BAL-4 (介助)

ミキ



ノーバンクタイヤ

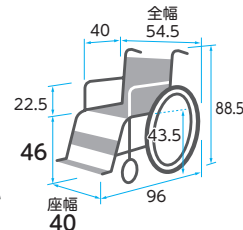

非課税

- 介助用 フレーキバー
- ひじ当て ウィング
- ひじ当て 高さ調節
- スイングアウト
- 背張り調節
- グリップ 高さ調節
- ノーバンクタイヤ
- ショックスキャスター
- クッション

重さ 13.2 kg

商品名	商品番号	商品コード
BAL-4	21-5864-0	00122-000454
前輪: 6インチ 後輪: 16インチ 折りたたみ: 全幅27.5×全高69.5×全長66.5cm		
ご利用者負担額 (1割)	300円	月額レンタル料金
	(2割) 600円	3,000円
	(3割) 900円	

## ネクストコア (介助) NEXT-21B

松永製作所

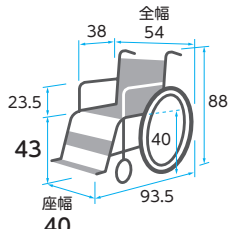

非課税

- 介助用 フレーキバー
- ひじ当て ウィング
- ひじ当て 高さ調節
- スイングアウト
- 背張り調節
- グリップ 高さ調節
- ノーバンクタイヤ
- ショックスキャスター
- クッション

重さ 10.8 kg

商品名	商品番号	商品コード
NEXT-21B(ブルー)	21-5954-0	00066-000316
前輪: 6インチ 後輪: 16インチ 折りたたみ: 全幅28×全高65.5×全長93.5cm		
ご利用者負担額 (1割)	500円	月額レンタル料金
	(2割) 1,000円	5,000円
	(3割) 1,500円	

## ネクストコアII・マルチ (介助) NEXT2-41BE

松永製作所

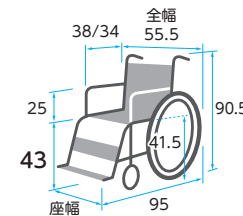

非課税

- 介助用 フレーキバー
- ひじ当て ウィング
- ひじ当て 高さ調節
- スイングアウト
- 背張り調節
- グリップ 高さ調節
- ノーバンクタイヤ
- ショックスキャスター
- クッション

重さ 13.7 kg

商品名	商品番号	商品コード
NEXT2-41BE(ブルー)	21-7854-0	00066-000430
前輪: 6インチ 後輪: 16インチ 折りたたみ: 全幅29×全高69.5×全長95cm クッション厚さ: 5cm		
ご利用者負担額 (1割)	600円	月額レンタル料金
	(2割) 1,200円	6,000円
	(3割) 1,800円	

税込価格で表記しています。(非課税 ※非課税 と表記のない商品に限る) 単位:CM

サービスコード/車椅子 介護給付:171001 予防給付:671001/車椅子付属品 介護給付:171002 予防給付:671002

ベッド・  
ベッド  
付属品

床ずれ  
防止用具

体位  
変換器

認知症  
老人徘徊  
感知機器

手すり

歩行  
補助杖

歩行器

車椅子・  
車椅子  
付属品

スロープ

移動用  
リフト・  
つり具

介護保険  
購入  
対象品

販売品

情報

カルッタ (介助) CRT-2

ミキ

非課税

- 介助用ブレーキレバー
- ひじ当て
- ひじ当て高さ調節
- スイングアウト
- 背張り調節
- グリップ高さ調節
- ノーバンクタイヤ
- ショックスキャスター
- クッション

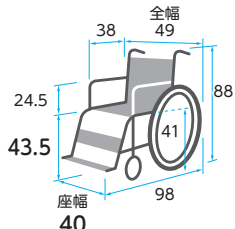

重さ 7.9 kg

商品名	商品番号	商品コード
CRT-2(ネイビー)	21-6718-0	00122-000562

前輪:6インチ 後輪:14インチ 折りたたみ:全幅25×全高70.5×全長85cm

ご利用者負担額 (1割)	400 円	(2割)	800 円	(3割)	1,200 円	月額レンタル料金	4,000 円
--------------	-------	------	-------	------	---------	----------	---------

カルッタ (介助) 多機能タイプ CRT-4

ミキ

非課税

- 介助用ブレーキレバー
- ひじ当て
- ひじ当て高さ調節
- スイングアウト
- 背張り調節
- グリップ高さ調節
- ノーバンクタイヤ
- ショックスキャスター
- クッション

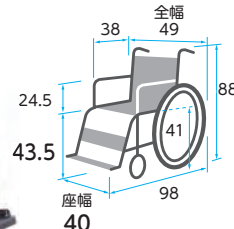

重さ 10.5 kg

商品名	商品番号	商品コード
CRT-4(ネイビー)	21-6720-0	00122-000566

前輪:6インチ 後輪:14インチ

折りたたみ:全幅25×全高70.5×全長64(フット・レッグサポートをつけたままの場合88) cm

ご利用者負担額 (1割)	500 円	(2割)	1,000 円	(3割)	1,500 円	月額レンタル料金	5,000 円
--------------	-------	------	---------	------	---------	----------	---------

カルティマ (介助) CRT-6

ミキ

非課税

左右いずれか駐車ブレーキをかけると両輪にブレーキがかかる「ワンハンドブレーキ仕様」

- 介助用ブレーキレバー
- ひじ当て
- ひじ当て高さ調節
- スイングアウト
- 背張り調節
- グリップ高さ調節
- ノーバンクタイヤ
- ショックスキャスター
- クッション

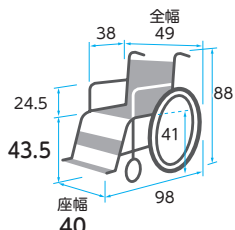

重さ 9.1 kg

商品名	商品番号	商品コード
CRT-6(ネイビー)	21-6722-0	00122-000570

前輪:6インチ 後輪:14インチ 折りたたみ:全幅25×全高70.5×全長85cm

ご利用者負担額 (1割)	500 円	(2割)	1,000 円	(3割)	1,500 円	月額レンタル料金	5,000 円
--------------	-------	------	---------	------	---------	----------	---------

カルティマ (介助) 多機能タイプ CRT-8

ミキ

非課税

左右いずれか駐車ブレーキをかけると両輪にブレーキがかかる「ワンハンドブレーキ仕様」

- 介助用ブレーキレバー
- ひじ当て
- ひじ当て高さ調節
- スイングアウト
- 背張り調節
- グリップ高さ調節
- ノーバンクタイヤ
- ショックスキャスター
- クッション

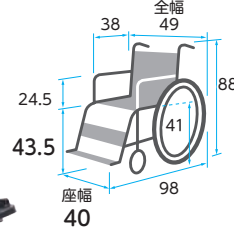

重さ 10.5 kg

商品名	商品番号	商品コード
CRT-8(ネイビー)	21-6724-0	00122-000574

前輪:6インチ 後輪:14インチ

折りたたみ:全幅25×全高70.5×全長64(フット・レッグサポートをつけたままの場合88) cm

ご利用者負担額 (1割)	600 円	(2割)	1,200 円	(3割)	1,800 円	月額レンタル料金	6,000 円
--------------	-------	------	---------	------	---------	----------	---------

ふわりす (KF) シリーズ (介助) (エア軽量タイヤ仕様)

カワムラサイクル

非課税

- 介助用ブレーキレバー
- ひじ当て
- ひじ当て高さ調節
- スイングアウト
- 背張り調節
- グリップ高さ調節
- ノーバンクタイヤ
- ショックスキャスター
- クッション

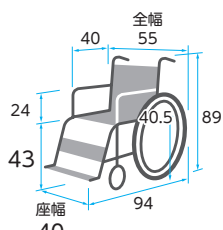

重さ 8.9 kg

商品名	商品番号	商品コード
KF16-40SB(すみれパープル)	21-6218-0	00160-000240

前輪:6インチ 後輪:16インチ 折りたたみ:全幅28×全高66×全長84cm

ご利用者負担額 (1割)	500 円	(2割)	1,000 円	(3割)	1,500 円	月額レンタル料金	5,000 円
--------------	-------	------	---------	------	---------	----------	---------

ふわりす+ (KFP) シリーズ (介助) (ソフトタイヤ仕様)

カワムラサイクル

非課税

- 介助用ブレーキレバー
- ひじ当て
- ひじ当て高さ調節
- スイングアウト
- 背張り調節
- グリップ高さ調節
- ノーバンクタイヤ
- ショックスキャスター
- クッション

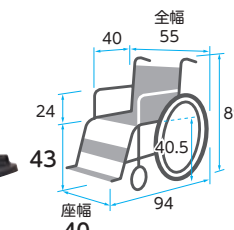

重さ 10.6 kg

商品名	商品番号	商品コード
KFP16-40SB(すみれパープル)	21-6515-0	00160-000248

前輪:6インチ 後輪:16インチ 折りたたみ:全幅28×全高66×全長62.5cm

ご利用者負担額 (1割)	600 円	(2割)	1,200 円	(3割)	1,800 円	月額レンタル料金	6,000 円
--------------	-------	------	---------	------	---------	----------	---------

ベッド・  
ベッド  
付属品



# 車椅子・車椅子付属品

床ずれ  
防止用具

## グレイスコア (介助) GRC-21B

松永製作所

非課税

- 介助用  
ブレーキレバー
- ひじ当て  
ウイング
- ひじ当て  
高さ調節
- スイング  
アウト
- 背張り  
調節
- グリップ  
高さ調節
- ノーパンク  
タイヤ
- ジョックス  
キャスター
- クッション

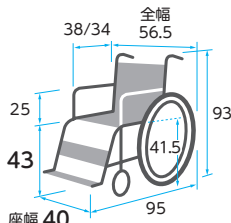

重さ  
13.5  
kg

※前座高・後座高・ひじ高は  
クッションの厚み含まず

体位  
変換器

認知症  
老人徘徊  
感知機器

手すり

商品名	商品番号	商品コード
GRC-21B(ブラック)	21-7243-0	00066-000400
前輪:5インチ 後輪:16インチ 折りたたみ:全幅32×全高69×全長95cm クッション厚さ:5cm		
ご利用者 負担額 (1割)	500円	月額レンタル料金 5,000円
	(2割) 1,000円	
	(3割) 1,500円	

## グレイスコア マルチ (介助) GRC-41B

松永製作所

非課税

- 介助用  
ブレーキレバー
- ひじ当て  
ウイング
- ひじ当て  
高さ調節
- スイング  
アウト
- 背張り  
調節
- グリップ  
高さ調節
- ノーパンク  
タイヤ
- ジョックス  
キャスター
- クッション

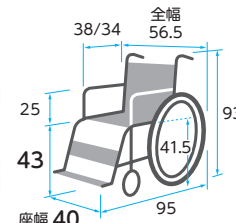

重さ  
15.1  
kg

※前座高・後座高・ひじ高は  
クッションの厚み含まず

商品名	商品番号	商品コード
GRC-41B(ブラック)	21-7245-0	00066-000402
前輪:5インチ 後輪:16インチ 折りたたみ:全幅32×全高69×全長95cm クッション厚さ:5cm		
ご利用者 負担額 (1割)	600円	月額レンタル料金 6,000円
	(2割) 1,200円	
	(3割) 1,800円	

歩行  
補助杖

## シン・ウルトラ(介助) NAH-SU1 座幅40 鉄紺 (テツコン)

日進医療器

非課税

- 介助用  
ブレーキレバー
- ひじ当て  
ウイング
- ひじ当て  
高さ調節
- スイング  
アウト
- 背張り  
調節
- グリップ  
高さ調節
- ノーパンク  
タイヤ
- ジョックス  
キャスター
- クッション

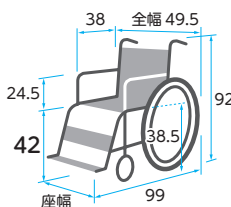

重さ  
12.6  
kg

※前座高・後座高・ひじ高は  
クッションの厚み含まず

商品名	商品番号	商品コード
NAH-SU1 座幅40 鉄紺 (テツコン)	21-7778-0	00175-000425
前輪:6インチ 後輪:14インチ 折りたたみ:全幅26×全高65×全長89cm		
ご利用者 負担額 (1割)	500円	月額レンタル料金 5,000円
	(2割) 1,000円	
	(3割) 1,500円	

## シン・ウルトラ(介助多機能) NAH-SU2W 座幅40 鉄紺 (テツコン)

日進医療器

非課税

- 介助用  
ブレーキレバー
- ひじ当て  
ウイング
- ひじ当て  
高さ調節
- スイング  
アウト
- 背張り  
調節
- グリップ  
高さ調節
- ノーパンク  
タイヤ
- ジョックス  
キャスター
- クッション

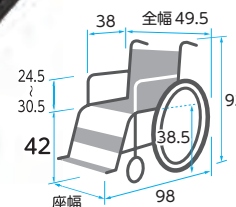

重さ  
13.4  
kg

※前座高・後座高・ひじ高は  
クッションの厚み含まず

商品名	商品番号	商品コード
NAH-SU2W 座幅40 鉄紺 (テツコン)	21-7780-0	00175-000427
前輪:6インチ 後輪:14インチ 折りたたみ:全幅26×全高65×全長88cm		
ご利用者 負担額 (1割)	650円	月額レンタル料金 6,500円
	(2割) 1,300円	
	(3割) 1,950円	

歩行者

車椅子・  
車椅子  
付属品

スロープ

移動用  
リフト・  
つり具

## シン・ウルトラ(介助) NAH-SU1 座幅43 鉄紺 (テツコン)

日進医療器

非課税

- 介助用  
ブレーキレバー
- ひじ当て  
ウイング
- ひじ当て  
高さ調節
- スイング  
アウト
- 背張り  
調節
- グリップ  
高さ調節
- ノーパンク  
タイヤ
- ジョックス  
キャスター
- クッション

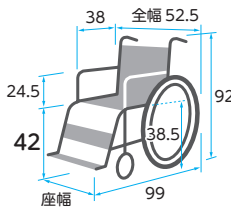

重さ  
12.6  
kg

※前座高・後座高・ひじ高は  
クッションの厚み含まず

商品名	商品番号	商品コード
NAH-SU1 座幅43 鉄紺 (テツコン)	21-7782-0	00175-000425
前輪:6インチ 後輪:14インチ 折りたたみ:全幅26×全高65×全長89cm		
ご利用者 負担額 (1割)	500円	月額レンタル料金 5,000円
	(2割) 1,000円	
	(3割) 1,500円	

## シン・ウルトラ(介助多機能) NAH-SU2W 座幅43 鉄紺 (テツコン)

日進医療器

非課税

- 介助用  
ブレーキレバー
- ひじ当て  
ウイング
- ひじ当て  
高さ調節
- スイング  
アウト
- 背張り  
調節
- グリップ  
高さ調節
- ノーパンク  
タイヤ
- ジョックス  
キャスター
- クッション

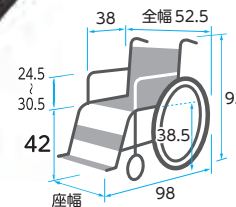

重さ  
13.4  
kg

※前座高・後座高・ひじ高は  
クッションの厚み含まず

商品名	商品番号	商品コード
NAH-SU2W 座幅43 鉄紺 (テツコン)	21-7784-0	00175-000427
前輪:6インチ 後輪:14インチ 折りたたみ:全幅26×全高65×全長88cm		
ご利用者 負担額 (1割)	650円	月額レンタル料金 6,500円
	(2割) 1,300円	
	(3割) 1,950円	

介護保険  
購入  
対象品

販売品

情報

税込価格で表記しています。( **非課税** ※非課税と表記のない商品に限る) **単位:CM**

サービスコード/車椅子 介護給付:171001 予防給付:671001/車椅子付属品 介護給付:171002 予防給付:671002

ベッド・  
ベッド  
付属品

床ずれ  
防止用具

体位  
変換器

認知症  
老人徘徊  
感知機器

手すり

歩行  
補助杖

歩行者

車椅子・  
車椅子  
付属品

スロープ

移動用  
リフト・  
つり具

介護保険  
購入  
対象品

販売品

情報

**スキット1 (介助) SKT-1**

ミキ

非課税

- 介助用 フレーキバー
- ひじ当て ウィング
- ひじ当て 高さ調節
- スイングアウト
- 背張り調節
- グリップ 高さ調節
- ノーパンクタイヤ
- ジョックスキャスター
- クッション

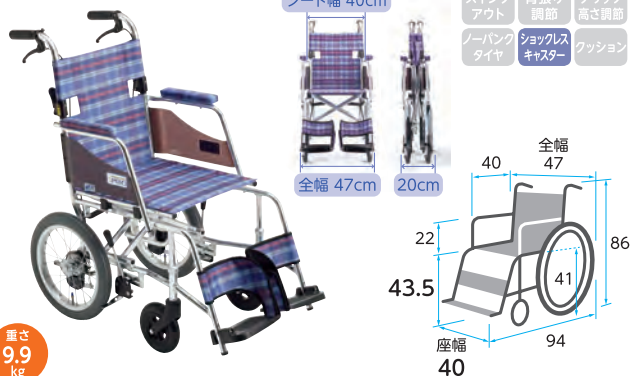

重さ 9.9 kg

商品名	商品番号	商品コード
SKT-1	21-5296-0	00122-000319
前輪:6インチ 後輪:14インチ 折りたたみ:全幅20×全高66.5×全長85cm		
ご利用者負担額 (1割)	550円	(2割) 1,100円 (3割) 1,650円
月額レンタル料金		5,500円

**スキット2 (介助) SKT-2**

ミキ

非課税

- 介助用 フレーキバー
- ひじ当て ウィング
- ひじ当て 高さ調節
- スイングアウト
- 背張り調節
- グリップ 高さ調節
- ノーパンクタイヤ
- ジョックスキャスター
- クッション



重さ 12.7 kg

商品名	商品番号	商品コード
SKT-2	21-5279-0	00122-000320
前輪:6インチ 後輪:14インチ 折りたたみ:全幅21×全高69.5×全長65cm		
ご利用者負担額 (1割)	600円	(2割) 1,200円 (3割) 1,800円
月額レンタル料金		6,000円

**スキット2000 (介助) SKT-2000**

ミキ

アームサポートが跳ね上がり、フット・レッグサポートが外側へひらく、移乗に便利な車椅子

非課税

スイングアウト

移乗の際、フット・レッグサポートを回転させるように開けたり、取り外すことができます。よく壁にぶつかる場所でもあるので、さらに強度をアップしました。

座面高モジュール シート幅モジュール 身体状況や使用環境の変化に応じて、「座面高・シート幅」をそれぞれ3段階に調整することができます。

テンション調整式シート

シーティングの心地よさを追求し生み出された調整式シートです。座ったまま調整ができるようになりました。

ロックプレーキ

従来はタイヤに対して点で押し付けて停止するタイプでしたが、ロックプレーキは面で押し付けてタイヤをがっちりホールド。制動力が大幅に向上。空気圧の低いタイヤでもしっかり停止します。

- 介助用 フレーキバー
- ひじ当て ウィング
- ひじ当て 高さ調節
- スイングアウト
- 背張り調節
- グリップ 高さ調節
- ノーパンクタイヤ
- ジョックスキャスター
- クッション



重さ 16.3 kg

商品名	商品番号	商品コード
SKT-2000 (ブルー)	21-6210-0	00122-000525
前輪:6インチ 後輪:14インチ 折りたたみ:全幅27×全高66.5×69・71.5×全長66cm クッション厚さ:6cm		
ご利用者負担額 (1割)	600円	(2割) 1,200円 (3割) 1,800円
月額レンタル料金		6,000円

**イージーフィット (介助)**

ミキ

アームサポートが跳ね上がり、フット・レッグサポートが外側へひらく、移乗に便利な車椅子

非課税

「座幅調整」「座面高調整」が簡単で時間を大幅に節約。必要な工具は、5mmの六角レンチ1本のみ!

※体型や状況に合わせて選べる2サイズ、ひじ高調整機能付

- 介助用 フレーキバー
- ひじ当て ウィング
- ひじ当て 高さ調節
- スイングアウト
- 背張り調節
- グリップ 高さ調節
- ノーパンクタイヤ
- ジョックスキャスター
- クッション



重さ 14.2 kg

商品名	商品番号	商品コード
MEF-16	21-6775-0	00122-000580
前輪:6インチ 後輪:16インチ		
折りたたみ:全幅29×全高64・66・68×全長72.5cm クッション厚さ:3cm		
ご利用者負担額 (1割)	650円	(2割) 1,300円 (3割) 1,950円
月額レンタル料金		6,500円



重さ 14 kg

商品名	商品番号	商品コード
MEF-14	21-6777-0	00122-000579
前輪:5インチ 後輪:14インチ		
折りたたみ:全幅29×全高61.5・63.5・65.5×全長72.5cm クッション厚さ:3cm		
ご利用者負担額 (1割)	650円	(2割) 1,300円 (3割) 1,950円
月額レンタル料金		6,500円

ベッド・  
ベッド  
付属品



# 車椅子・車椅子付属品

床ずれ  
防止用具

## エアフィット・スタンダード (介助)

ミキ

誰にでも座るだけで、  
良好な座位姿勢を迅速に整えられます。

ホイールチェアからホイールソファへ。  
空気で支えるナチュラルシーティング車椅子。

非課税

- 介助用  
フレイクバー
- ひじ当て  
ウイング
- ひじ当て  
高さ調節
- スイング  
アウト
- 背張り  
調節
- グリップ  
高さ調節
- ノーパンク  
タイヤ
- ショックス  
キャスター
- クッション

良好な座位姿勢を維持するのに大切なのが、体圧調整能力。

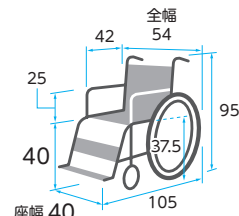
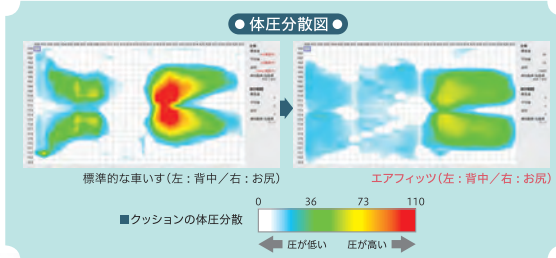

※前座高・後座高・ひじ高は  
クッションの厚み含まず

体位  
変換器

認知症  
老人徘徊  
感知機器

手すり

重さ  
15.7  
kg

シルバー (W9)

商品名	商品番号	商品コード
エアフィット AFS-16	21-7491-0	00122-000656
前輪:6インチ 後輪:16インチ 折りたたみ:全幅28.5×全高67×全長68cm クッション厚さ:8cm		
ご利用者 負担額 (1割)	500 円	(2割) 1,000 円 (3割) 1,500 円
月額レンタル料金	5,000 円	

歩行  
補助杖

## エアフィット・プレミアム (介助)

ミキ

体格・症状の変化に合わせて簡単調整。  
モジュール機能でより快適に。

ホイールチェアからホイールソファへ。  
空気で支えるナチュラルシーティング車椅子。

非課税

- 介助用  
フレイクバー
- ひじ当て  
ウイング
- ひじ当て  
高さ調節
- スイング  
アウト
- 背張り  
調節
- グリップ  
高さ調節
- ノーパンク  
タイヤ
- ショックス  
キャスター
- クッション

良好な座位姿勢を維持するのに大切なのが、体圧調整能力。

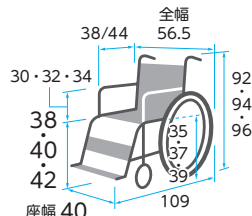
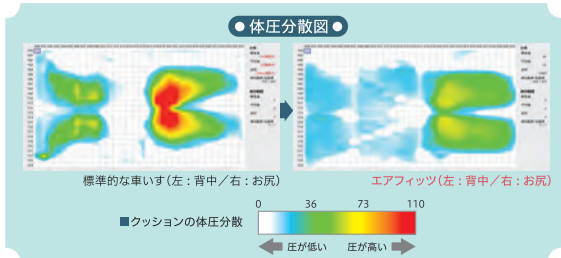

※前座高・後座高・ひじ高は  
クッションの厚み含まず

歩行者

車椅子・  
車椅子  
付属品

スロープ

重さ  
18.4  
kg

キャメル (W10)

商品名	商品番号	商品コード
エアフィット AFP-16	21-7489-0	00122-000654
前輪:6インチ 後輪:16インチ 折りたたみ:全幅31×全高67・69・71×全長77cm クッション厚さ:8cm		
ご利用者 負担額 (1割)	600 円	(2割) 1,200 円 (3割) 1,800 円
月額レンタル料金	6,000 円	

移動用  
リフト・  
つり具

介護保険  
購入  
対象品

## モダンシリーズ(介助) KMD-B16-40-M/ KMD-B16-45-M

カワムラサイクル

非課税

スイングイン・アウト  
脚部の開閉ができます。

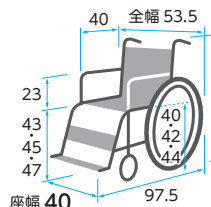

KMD-B16-40-M

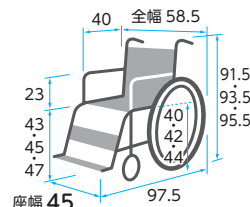

KMD-B16-45-M

※前座高・後座高・ひじ高はクッションの厚み含まず

販売品

情報

重さ  
15  
kg

KMD-B16-40-M

KMD-B16-45-M

商品名	商品番号	商品コード
KMD-B16-40-M(チャコールグレー)	21-7140-0	00160-000290
前輪:6インチ 後輪:16インチ 折りたたみ:全幅27×全高66.5・68.5・70.5×全長67.5cm クッション厚さ:3cm		
商品名	商品番号	商品コード
KMD-B16-45-M(黒)	21-7141-0	00160-000290
前輪:6インチ 後輪:16インチ 折りたたみ:全幅27×全高66.5・68.5・70.5×全長67.5cm クッション厚さ:3cm		
ご利用者 負担額 (1割)	500 円	(2割) 1,000 円 (3割) 1,500 円
月額レンタル料金	5,000 円	

税込価格で表記しています。(非課税 ※非課税と表記のない商品に限る) 単位:CM

サービスコード/車椅子 介護給付:171001 予防給付:671001/車椅子付属品 介護給付:171002 予防給付:671002

ベッド・  
ベッド  
付属品

床ずれ  
防止用具

体位  
変換器

認知症  
老人徘徊  
感知機器

手すり

歩行  
補助杖

歩行器

車椅子・  
車椅子  
付属品

スロープ

移動用  
リフト・  
つり具

介護保険  
購入  
対象品

販売品

情報

ネクストコア・ミニモ (介助) NEXT-60B  
NEXT-60B HB

松永製作所

非課税

- 介助用  
ブレーキレバー
- ひじ当て  
ウイング
- ひじ当て  
高さ調節
- スイング  
アウト
- 背張り  
調節
- グリップ  
高さ調節
- ノーパンク  
タイヤ
- ショックス  
キャスター
- クッション



ハイブリッドタイヤ (HBのみ)

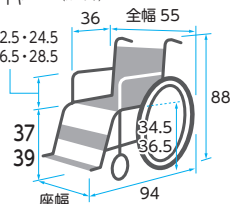

重さ  
13.6  
kg

重さ  
14.2  
kg

NEXT-60B NEXT-60B HB

NEXT-60B HB (ブルー)

※前座高・後座高・ひじ高はクッションの厚み含まず

商品名	商品番号	商品コード
NEXT-60B (ブルー)	21-6149-0	00066-000329
NEXT-60B HB (ブルー)	21-7030-0	00066-000365

前輪:6インチ 後輪:16インチ 折りたたみ:全幅27×全高63.5×全長94cm クッション厚さ:前方3cm後方2cm

ご利用者負担額 (1割)	650円	(2割)	1,300円	月額レンタル料金	6,500円
		(3割)	1,950円		

ネクストコア・アジャスト (介助) NEXT-61B  
NEXT-61B HB

松永製作所

非課税

- 介助用  
ブレーキレバー
- ひじ当て  
ウイング
- ひじ当て  
高さ調節
- スイング  
アウト
- 背張り  
調節
- グリップ  
高さ調節
- ノーパンク  
タイヤ
- ショックス  
キャスター
- クッション



ハイブリッドタイヤ (HBのみ)

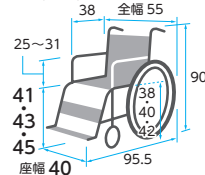

重さ  
13.6  
kg

重さ  
14.2  
kg

NEXT-61B HB

NEXT-61B HB (ブルー)

※前座高・後座高・ひじ高はクッションの厚み含まず

商品名	商品番号	商品コード
NEXT-61B (ブルー)	21-6040-0	00066-000321
NEXT-61B HB (ブルー)	21-7020-0	00066-000363

前輪:6インチ 後輪:16インチ 折りたたみ:全幅28×全高67.5×全長95.5cm クッション厚さ:前方3cm後方2cm

ご利用者負担額 (1割)	600円	(2割)	1,200円	月額レンタル料金	6,000円
		(3割)	1,800円		

ネクストコアII・アジャスト (介助) NEXT2-61BE

松永製作所

自然といい姿勢を取りやすい車椅子

非課税

●背中ラインに沿う背もたれ  
【新3D立体スリングシート】  
骨盤から腰を包み込むように支えます。

●骨盤を起こす【座面の角度2°】  
座面の角度を起こすと骨盤が起き、  
バランスを取ろうと背筋を伸ばしやすい。

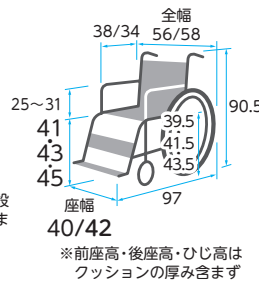
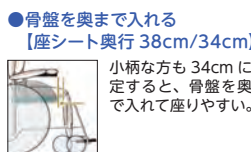
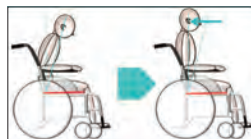

重さ  
14.2  
kg

【フレーム】  
下の方から2ヶ所曲げ  
【体幹サポート】  
グレイスコア仕様の  
立体形状

●骨盤を奥まで入れる  
【座シート奥行38cm/34cm】  
小柄な方も34cmに設  
定すると、骨盤を奥ま  
で入れて座りやすい。

商品名	商品番号	商品コード
NEXT2-61BE(ブルー)	21-7955-0	00066-000441

前輪:6インチ 後輪:16インチ 折りたたみ:全幅29×全高69.5×全長97cm クッション厚さ:5cm

ご利用者負担額 (1割)	650円	(2割)	1,300円	月額レンタル料金	6,500円
		(3割)	1,950円		

ラクーン3 (介助)

ミキ

アームサポートが跳ね上がり、フット・レッグサポートが  
外側へひらく、移乗に便利な車椅子

非課税

身体を持ち上げなくても横からの移乗が簡単にでき、  
ベッド等への移乗負担を軽減。アームサポートを持ち上  
げるだけで駆動輪が後方へ移動、サイドガード(横板)を  
倒すとサイドガードがトランスファーボードになります。

- 介助用  
ブレーキレバー
- ひじ当て  
ウイング
- ひじ当て  
高さ調節
- スイング  
アウト
- 背張り  
調節
- グリップ  
高さ調節
- ノーパンク  
タイヤ
- ショックス  
キャスター
- クッション



足踏みブレーキ付

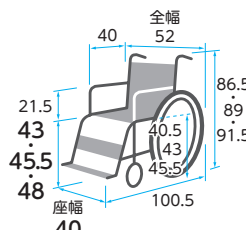

重さ  
15  
kg

商品名	商品番号	商品コード
ラクーン3	21-5941-0	00122-000486

前輪:6インチ 後輪:14インチ  
折りたたみ:全幅25×全高67・69.5・72×全長65.2cm

ご利用者負担額 (1割)	600円	(2割)	1,200円	月額レンタル料金	6,000円
		(3割)	1,800円		

ベッド・  
ベッド  
付属品



# 車椅子・車椅子付属品

## スキット5 (屋内6輪車) SKT-5

廊下など狭いところでも、小回りがきく6輪車椅子

非課税

床ずれ  
防止用具

ミキ



●スイングアーム式  
リアキャスト

後方についた可動式の  
キャストが本体をしっかりと支えます。後方  
への転倒を防ぎます。



●オーバーフェンダー

立体成型のオーバーフェン  
ダーは走行中の汚れの  
巻き上げ防止だけでなく、  
車輪に手を挟むのも防ぎ  
ます。

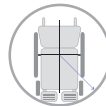

●回転半径 52cm

ホイールベースを短く  
した事により回転半径  
も小さくする事ができ、  
室内の狭い場所も簡単  
に移動できます。

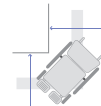

●コーナー幅  
65cm以上

狭い廊下の角など曲  
がりにくかった所でも  
簡単に切返しができます。

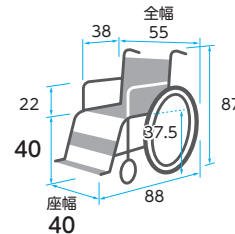

重さ  
15.2  
kg

商品名	商品番号	商品コード
SKT-5	21-5678-0	00122-000444
キャスト：前・後4インチ タイヤ：20インチ 折りたたみ：全幅28.5×全高64×全長73.5cm		
ご利用者 負担額 (1割)	600 円	(2割) 1,200 円 (3割) 1,800 円
月額レンタル料金	6,000 円	

体位  
変換器

認知症  
老人徘徊  
感知機器

手すり

歩行  
補助杖

## スキット6 (介助) SKT-6

アームサポートが跳ね上がり、フット・レッグサポートが  
外側へひらく、移乗に便利な車椅子

非課税

ミキ

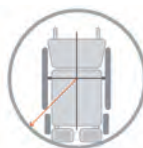

回転半径  
49cm

ホイールベースを短く  
した事により回転半径  
も小さくする事ができ、  
室内の狭い所も簡単  
に移動できます。

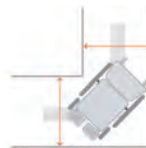

コーナー幅  
65cm以上

狭い廊下の角など曲  
がりにくかった所でも  
簡単に切返しができ  
ます。



スイングアーム式  
リアキャスト

後方についた可動式の  
キャストが本体をしっかりと支えます。  
本体をしっかり支え、  
後方への転倒を防ぎ  
ます。

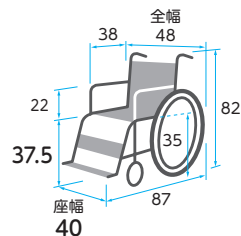

重さ  
14.7  
kg

商品名	商品番号	商品コード
SKT-6	21-5679-0	00122-000375
前輪：4インチ 後輪：14インチ 折りたたみ：全幅23×全高62×全長69cm		
ご利用者 負担額 (1割)	600 円	(2割) 1,200 円 (3割) 1,800 円
月額レンタル料金	6,000 円	

歩行者

車椅子・  
車椅子  
付属品

スロープ

移動用  
リフト・  
つり具

## ネクストコア-くるり

小回り性能と座位姿勢の安定化にこだわった  
6輪車椅子中・低床モデルです。

非課税

介護保険  
購入  
対象品

松永製作所

〈背張り調整により座位姿勢のバランス維持をサポートする車椅子〉

〈アームサポートが跳ね上がり移乗に便利な車椅子〉

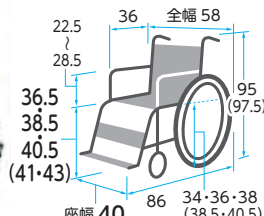

重さ  
18.5  
kg 自走 低床  
NEXT-70B

重さ  
19  
kg 自走 中床  
NEXT-71B

※ ( ) は NEXT-71B サイズ  
※ 前座高・後座高・ひじ高は  
クッションの厚み含まず

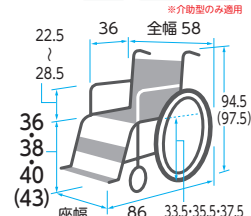

重さ  
17.2  
kg 介助 低床  
NEXT-80B

重さ  
18  
kg 介助 中床  
NEXT-81B

※ ( ) は NEXT-81B サイズ  
※ 前座高・後座高・ひじ高はクッションの厚み含まず

商品名	商品番号	商品コード
NEXT-70B 低床 自走(ブルー)	21-6377-0	00066-000335
NEXT-71B 中床 自走(ブルー)	21-6375-0	00066-000333

前輪：4インチ 後輪：20 (22) インチ 後方キャスト：4インチ 折りたたみ：全幅34×全高65 (67.5) ×全長86cm クッション厚：前方3cm 後方2cm

ご利用者 負担額 (1割)	700 円	(2割) 1,400 円 (3割) 2,100 円	月額レンタル料金 7,000 円
------------------	-------	------------------------------	---------------------

商品名	商品番号	商品コード
NEXT-80B 低床 介助(ブルー)	21-6378-0	00066-000336
NEXT-81B 中床 介助(ブルー)	21-6376-0	00066-000334

前輪：4インチ 後輪：12 (16) インチ 後方キャスト：4インチ 折りたたみ：全幅34×全高64.5 (67.5) ×全長86cm クッション厚：前方3cm 後方2cm

ご利用者 負担額 (1割)	700 円	(2割) 1,400 円 (3割) 2,100 円	月額レンタル料金 7,000 円
------------------	-------	------------------------------	---------------------

販売品

情報

税込価格で表記しています。( **非課税** ※非課税 と表記のない商品に限る) **単位:CM**

サービスコード/車椅子 介護給付:171001 予防給付:671001/車椅子付属品 介護給付:171002 予防給付:671002

ベッド・  
ベッド  
付属品

**マイチルト・コンパクトII**

MH-CR2L リフトアップ付  
MH-CR2L-SE リフトアップ付

背もたれもより高くなり、より広い面で支えることが可能。  
リラックスと自立支援の2つを考えた新マイチルトコンパクトです。

松永製作所



MH-CR2L



MH-CR2L-SE



マイチルト・コンパクトII専用  
スイングアウト&  
エレベーターユニット(SEのみ)

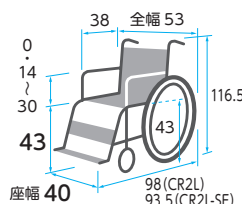

- 非課税**
- 介助用フレイムカバー
  - ひじ当てウイング
  - ひじ当て高さ調節
  - スイングアウト
  - 背張り調節
  - グリップ高さ調節
  - ノーバンクタイヤ
  - ショックレスキャスター
  - クッション
  - ティルト
  - リクライニング

※前座高・後座高・ひじ高はクッションの厚み含まず

重さ 27.5 kg

MH-CR2L

重さ 29.3 kg

MH-CR2L-SE

商品名	商品番号	商品コード
MH-CR2L(ネイビー)	21-7532-0	00066-000413

前輪:5インチ 後輪:12インチ ティルト角度:0°~30° リクライニング角度:90°~125°  
折りたたみ:全幅40×全高79.5×全長98cm 耐荷重:100kg クッション厚さ:6.5cm

ご利用者負担額 (1割)	(2割)	(3割)	月額レンタル料金
1,000円	2,000円	3,000円	10,000円

商品名	商品番号	商品コード
MH-CR2L-SE(ネイビー)	21-7533-0	00066-000414

前輪:5インチ 後輪:12インチ ティルト角度:0°~30° リクライニング角度:90°~125°  
折りたたみ:全幅40×全高79.5×全長93.5cm 耐荷重:100kg クッション厚さ:6.5cm

ご利用者負担額 (1割)	(2割)	(3割)	月額レンタル料金
1,000円	2,000円	3,000円	10,000円

床ずれ  
防止用具

体位  
変換器

認知症  
老人徘徊  
感知機器

手すり

**マイチルト・ミニ3D**

MH-SRL-SE F02  
スイングアウト&エレベーター・リフトアップ付

座と背シートの角度はそのまま後方に倒れるティルト機能に加え  
背シートの角度調整も可能なリクライニング機能付き

松永製作所

4つの“しっかり”でアプローチ

- ①小柄な女性もしっかり奥まで座れる  
座シート奥行 35cmのショートサイズ
- ②膝が伸びない人もしっかりと足を乗せる  
直下構造のフットサポート
- ③円背の方の背中と背シートのすき間をしっかり埋める  
背上部フレーム前折れ「ポジティブ機構」
- ④小柄な方の頭部もしっかりささえる  
低い位置から傾く人まで自在に設定



**スネークヘッドサポート**  
既存のヘッドサポートよりも低いポジションから設定ができ、上下・前後・左右まで自在に設定可能です。



**リフトアップ機構**  
リフトアップキャスタを下げることによって車輪が浮き、真横への移動や旋回が可能。ベッドへの乗降時や、狭い廊下での通行に便利です。

- 非課税**
- 介助用フレイムカバー
  - ひじ当てウイング
  - ひじ当て高さ調節
  - スイングアウト
  - 背張り調節
  - グリップ高さ調節
  - ノーバンクタイヤ
  - ショックレスキャスター
  - クッション
  - ティルト
  - リクライニング

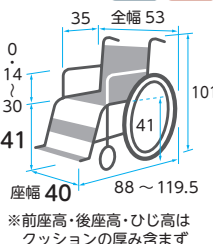

※前座高・後座高・ひじ高はクッションの厚み含まず

重さ 29 kg

商品名	商品番号	商品コード
MH-SRL-SE F02(ブルー)	21-6858-0	00066-000352

前輪:5インチ 後輪:12インチ ティルト角度:0°~25°  
リクライニング角度:90°~110° 耐荷重:100kg クッション厚さ:前6.5cm、後4cm

ご利用者負担額 (1割)	(2割)	(3割)	月額レンタル料金
1,000円	2,000円	3,000円	10,000円

歩行  
補助杖

歩行器

車椅子・  
車椅子  
付属品

スロープ

移動用  
リフト・  
つり具

**オアシスポジティブ(自走・介助)**

松永製作所

スイングアウト&エレベーター付。バックサポートの上部が、前方へ折れ曲がり  
バックサポート全体で活動的な前向きの姿勢をキープします。

座と背シートの角度はそのまま後方に倒れるティルト機能に加え  
背シートの角度調整も可能なリクライニング機能付き



自走型

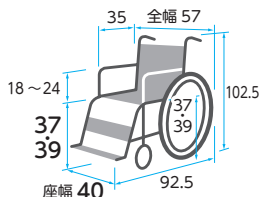

※前座高・後座高・ひじ高はクッションの厚み含まず



介助型

全幅53cmのコンパクト設計

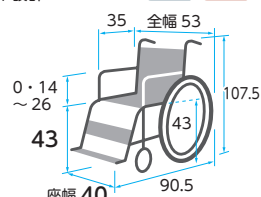

※前座高・後座高・ひじ高はクッションの厚み含まず

重さ 26.2 kg

重さ 25.4 kg

商品名	商品番号	商品コード
OS-11TRSP S&E	21-5725-0	00066-Z00054

前輪:5インチ 後輪:18インチ ティルト角度:0°~25° リクライニング角度:90°~115° クッション厚さ:5cm  
折りたたみ:全幅35×全高91.5×全長92.5cm 耐荷重:75kg

ご利用者負担額 (1割)	(2割)	(3割)	月額レンタル料金
900円	1,800円	2,700円	9,000円

商品名	商品番号	商品コード
OS-12TRSP S&E	21-5724-0	00066-Z00011

前輪:6インチ 後輪:12インチ ティルト角度:0°~25° リクライニング角度:90°~115° クッション厚さ:5cm  
折りたたみ:全幅32×全高95.5×全長90.5cm 耐荷重:75kg

ご利用者負担額 (1割)	(2割)	(3割)	月額レンタル料金
900円	1,800円	2,700円	9,000円

介護保険  
購入  
対象品

販売品

情報

ベッド・  
ベッド  
付属品



# 車椅子・車椅子付属品

床ずれ  
防止用具

## TRC-3DX/TRC-3DX用マルチエルゴエレベータィング

ミキ



座と背シートの角度はそのまま後方に倒れる  
ティルト機能に加え背シートの角度調整  
も可能なリクライニング機能付き

重量  
24.5  
kg

商品名	商品番号	商品コード
TRC-3DX	21-6765-0	00122-000583
前輪：6インチ 後輪：14インチ ティルト角度：0°~20° リクライニング角度：90°~110° 折りたたみ：全幅36×全高67.5×全長80.5cm 耐荷重：100kg		
ご利用者 負担額 (1割)	900 円	(2割) 1,800 円 (3割) 2,700 円
月額レンタル料金	9,000 円	

手すり

## TRC-3DX用マルチエルゴエレベータィング



重量  
4.4  
kg  
※1台分

エレベータィング時の脚長さによるズレが  
起こりにくく、レッグサポートの位置と角度  
調整ができることで、最適なサポートが  
得られます。フットサポートは前後・左右・  
角度調整が可能。

商品名	商品番号	商品コード
TRC-3DX用マルチエルゴエレベータィング	29-8380-1	00122-000436
左右別々に脚部の角度を無段階（12~71度）調節、ステップ（足台）角度調整（±45度）		
ご利用者 負担額 (1割)	200 円	(2割) 400 円 (3割) 600 円
月額レンタル料金	2,000 円	

非課税

- 介助用  
フレイクバー
- ひじ当て  
ウイング
- スイング  
アウト
- ノーバンク  
タイヤ
- ひじ当て  
高さ調節
- 背張り  
調節
- ショックス  
キャスター
- グリップ  
高さ調節
- クッション
- ティルト
- リクライニング

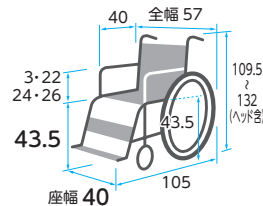

※前座高・後座高・ひじ高は  
クッションの厚み含まず

歩行  
補助杖

## スキット7 (介助) SKT-7

ミキ



座と背シートの角度はそのまま後方に倒れる  
ティルト機能付き

チルト仕様で全幅がわずか48cmとコンパクト。狭い  
場所でも座面角度を調整してゆったり楽に座れます。



チルト機能が体重を分散

非課税

- 介助用  
フレイクバー
- ひじ当て  
ウイング
- スイング  
アウト
- ノーバンク  
タイヤ
- ひじ当て  
高さ調節
- 背張り  
調節
- ショックス  
キャスター
- グリップ  
高さ調節
- クッション
- ティルト

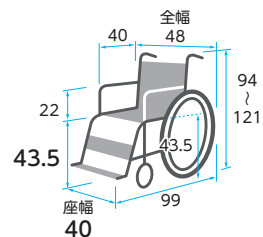

商品名	商品番号	商品コード
SKT-7	21-5722-0	00122-000433
前輪：6インチ 後輪：14インチ チルト角度：0°~約30° 折りたたみ：全幅32×全高70×全長72cm 耐荷重：100kg		
ご利用者 負担額 (1割)	800 円	(2割) 1,600 円 (3割) 2,400 円
月額レンタル料金	8,000 円	

歩行者

車椅子・  
車椅子  
付属品

スロープ

移動用  
リフト・  
つり具

## スキット8 (介助) SKT-8

ミキ



コンパクトで多機能なティルト&  
リクライニング車椅子。ティルト  
機能だけでは姿勢保持が困難な  
場合に“背角度調整機能”が有効  
です。

座と背シートの角度はそのまま後方に倒れるティルト機能に加え、  
背シートの角度調整も可能なリクライニング機能付き



工具不要で枕の位置・角度の変更が可能に。



高さ調整式アームサポート

ティルト



リクライニング



ティルト・リクライニング機能を組み合わせて姿勢保持を有効にします。

非課税

- 介助用  
フレイクバー
- ひじ当て  
ウイング
- スイング  
アウト
- ノーバンク  
タイヤ
- ひじ当て  
高さ調節
- 背張り  
調節
- ショックス  
キャスター
- グリップ  
高さ調節
- クッション
- ティルト
- リクライニング

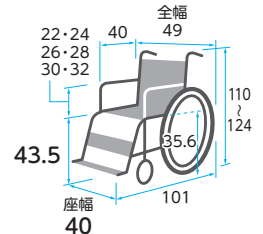

商品名	商品番号	商品コード
SKT-8	21-6422-0	00122-000485
前輪：6インチ 後輪：14インチ 折りたたみ：全幅32×全高71×全長72cm ティルト角度：0~20° リクライニング角度：90~110°		
ご利用者 負担額 (1割)	900 円	(2割) 1,800 円 (3割) 2,700 円
月額レンタル料金	9,000 円	

介護保険  
購入  
対象品

販売品

情報

重量  
22.6  
kg

税込価格で表記しています。(非課税 ※非課税と表記のない商品に限る) 単位:CM

サービスコード/車椅子 介護給付:171001 予防給付:671001/車椅子付属品 介護給付:171002 予防給付:671002

ベッド・  
ベッド  
付属品

床ずれ  
防止用具

体位  
変換器

認知症  
老人徘徊  
感知機器

手すり

歩行  
補助杖

歩行者

車椅子・  
車椅子  
付属品

スロープ

移動用  
リフト・  
つり具

介護保険  
購入  
対象品

販売品

情報

座位保持ティルトリクライニング ラクレスト 介助ブレーキ付/エレベータング PTH-EL-1

ピジョンタヒラ

座位保持できない方の姿勢を、  
車椅子が変形して長時間サポートします。

非課税

- 介助用ブレーキ付
- ひじ当てウイング
- ひじ当て高さ調節
- スイングアウト
- 背張り調節
- グリップ高さ調節
- ノーパンクタイヤ
- ショックレキャスター
- クッション
- シートベルト
- ティルト
- リクライニング

※「背中・中折れ機能」  
「ラチェット式サイドサポート」を示す



重さ  
29  
kg

ヘッドサポート・座奥行

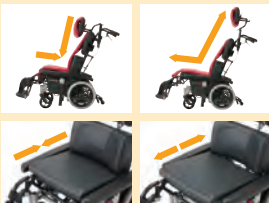

大柄な方から小柄な方まで幅広く対応。

ラチェット式サイドサポート



左右へのからだの傾きを改善します。

背中・中折れ機能



円背や食事の際の姿勢をサポート。

シート3層構造



利用者に優しい乗り心地のための工夫。

エレベータング PTH-EL-1

- スイングアウトエレベータング仕様
- フットサポート角度調節機能付き (フラット方向に90度まで無段階)
- ふくらはぎパッド前後調節機能付き (2~3cmの調整幅あり)
- 足保護のための保護カバー付き

スタンバイ位置



最大角度

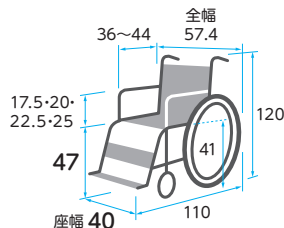

※前座高・後座高・ひじ高はクッションの厚み含まず

商品名	商品番号	商品コード
ラクレスト 介助ブレーキ付 PR-2000B	21-7342-0	00495-000067
前輪:6インチ 後輪:14インチ ティルト角度:7~10°		
リクライニング角度:95~152° クッション厚さ:5cm 耐荷重:75kg		
ご利用者負担額 (1割)	900 円	月額レンタル料金 9,000 円
	(2割) 1,800 円	
	(3割) 2,700 円	

商品名	商品番号	商品コード
エレベータング PTH-EL-1	29-9671-1	00495-000071
左右別々に脚部の角度を無段階 (12~72度) 調節、ステップ (定台) 角度調整 (±45度)		
ご利用者負担額 (1割)	100 円	月額レンタル料金 1,000 円
	(2割) 200 円	
	(3割) 300 円	

ぴったりフィットくるーん KPFK-12

カワムラサイクル

座と背シートの角度はそのまま後方に倒れるティルト機能に加え、背シートの角度調整も可能なリクライニング機能付き

非課税

- 介助用ブレーキ付
- ひじ当てウイング
- ひじ当て高さ調節
- スイングアウト
- 背張り調節
- グリップ高さ調節
- ノーパンクタイヤ
- ショックレキャスター
- クッション
- ティルト
- リクライニング

【ぴったりフィット機構】

<国内特許取得済> バックサポートを“倒す・起こす”の動作を繰り返しても、お尻がズレにくく、安定した座位が保てます。

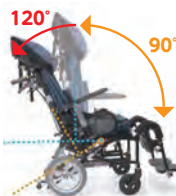

【スキニーズベルト】

背中の張り調節部に伸縮する部分を設けました。この部分の「スキマ」の空き方を見ながらベルトの張りなおしをすることで、従来より簡単に調節することができます。

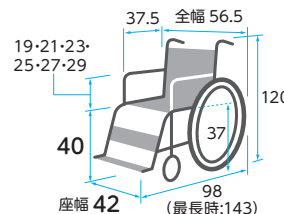

※前座高・後座高・ひじ高はクッションの厚み含まず

重さ  
21.5  
kg



商品名	商品番号	商品コード
KPFK-12	21-6524-0	00160-000250
前輪:6インチ 後輪:12インチ 折りたたみ:全幅35×全高77×全長72cm クッション厚さ:7cm		
ご利用者負担額 (1割)	900 円	月額レンタル料金 9,000 円
	(2割) 1,800 円	
	(3割) 2,700 円	

ベッド・  
ベッド  
付属品



# 車椅子・車椅子付属品

床ずれ  
防止用具

## 延長用レバー MS-131

※取り付けに関しては付属品  
適合表をご参照ください。

ミキ



長 短

ブレーキレバーの長さを延長することができます。

商品名	商品番号	商品コード
延長用レバー (長)	29-5303-1	00122-000426

ブレーキレバーを10cm延長

ご利用者 負担額 (1割)	2割	3割	月額レンタル料金
50 円	100 円	150 円	500 円

商品名	商品番号	商品コード
延長用レバー (短)	29-5304-1	00122-000425

ブレーキレバーを5cm延長

ご利用者 負担額 (1割)	2割	3割	月額レンタル料金
50 円	100 円	150 円	500 円

体位  
変換器

認知症  
老人徘徊  
感知機器

手すり

歩行  
補助杖

歩行器

車椅子・  
車椅子  
付属品

スロープ

移動用  
リフト・  
つり具

介護保険  
購入  
対象品

販売品

情報

## 杖入れ／杖置き

● ミキ 杖入れ (1本用)

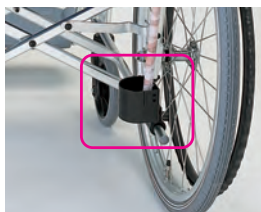

● カムラサイクル 杖置き



ミキ

商品名	商品番号	商品コード
杖入れ (1本用) MS-132	29-5999-1	00122-000252

ご利用者 負担額 (1割)	2割	3割	月額レンタル料金
50 円	100 円	150 円	500 円

カムラサイクル

商品名	商品番号	商品コード
杖置き KY40276	29-8333-1	00160-000169

ご利用者 負担額 (1割)	2割	3割	月額レンタル料金
55 円	110 円	165 円	550 円

## ボンベ架／延長ティッピングバー

※取り付けに関しては付属品  
適合表をご参照ください。

ミキ

ボンベ架



延長ティッピングバー



酸素ボンベを携帯する際に使用します。  
ベルトによって大きさの調整が可能です。

●機種によってはボンベ架取付けには「延長ティッピングバー-MS-138」の併用が必須となります。

商品名	商品番号	商品コード
ボンベ架 MS-134	29-5918-1	00122-000214

ご利用者 負担額 (1割)	2割	3割	月額レンタル料金
100 円	200 円	300 円	1,000 円

商品名	商品番号	商品コード
延長ティッピングバー MS-138	29-6057-1	00122-000387

ご利用者 負担額 (1割)	2割	3割	月額レンタル料金
50 円	100 円	150 円	500 円

## ブレーキ延長棒

※取り付けに関しては付属品  
適合表をご参照ください。

日進医療器

商品名	商品番号	商品コード
+ 18cm	29-0213-1	00175-Z00024

ご利用者 負担額 (1割)	2割	3割	月額レンタル料金
50 円	100 円	150 円	500 円

松永製作所

商品名	商品番号	商品コード
+ 5 cm	29-5110-1	00066-000298

商品名	商品番号	商品コード
+ 10 cm	29-5111-1	00066-000298

ご利用者 負担額 (1割)	2割	3割	月額レンタル料金
50 円	100 円	150 円	500 円

カムラサイクル

商品名	商品番号	商品コード
+ 10 cm	29-7584-1	00160-000170

ご利用者 負担額 (1割)	2割	3割	月額レンタル料金
50 円	100 円	150 円	500 円

※取り付けに関しては付属品  
適合表をご参照ください。

● 松永製作所 杖入れ (大)



● 松永製作所 杖入れ (小)



松永製作所

商品名	商品番号	商品コード
杖入れ (大) X-WC92-010	29-8337-1	00066-000344

ご利用者 負担額 (1割)	2割	3割	月額レンタル料金
60 円	120 円	180 円	600 円

松永製作所

商品名	商品番号	商品コード
杖入れ (小) PO-09C	29-0150-1	00066-000212

ご利用者 負担額 (1割)	2割	3割	月額レンタル料金
50 円	100 円	150 円	500 円

## NEXT専用 酸素ボンベ架／転倒防止キャスト付

※取り付けに関しては付属品  
適合表をご参照ください。

松永製作所

酸素ボンベ架



転倒防止キャスト付



商品名	商品番号	商品コード
酸素ボンベ架 X-WC91-001	29-8338-1	00066-000345

ご利用者 負担額 (1割)	2割	3割	月額レンタル料金
120 円	240 円	360 円	1,200 円

商品名	商品番号	商品コード
転倒防止キャスト付	29-8339-1	00066-000356

ご利用者 負担額 (1割)	2割	3割	月額レンタル料金
100 円	200 円	300 円	1,000 円

●後方への転倒のおそれがある場合は転倒防止の取り付けをおすすめします。

税込価格で表記しています。(非課税 ※非課税 と表記のない商品に限る) 単位:CM

サービスコード/車椅子 介護給付:171001 予防給付:671001/車椅子付属品 介護給付:171002 予防給付:671002

ベッド・  
ベッド  
付属品

床ずれ  
防止用具

体位  
変換器

認知症  
老人徘徊  
感知機器

手すり

歩行  
補助杖

歩行者

車椅子・  
車椅子  
付属品

スロープ

移動用  
リフト・  
つり具

介護保険  
購入  
対象品

販売品

情報

### CRT用ボンベ架 MS-0026 (CRT-1LoB/1Lo/5Lo用) MS-0027(CRT-1LoB/1Lo/5Lo以外)

ミキ



MS-0026

MS-0027

酸素ボンベを携帯する際に使用。ベルトによって大きさの調整が可能です。

商品名	商品番号	商品コード
CRT用ボンベ架MS-0026(CRT-1LoB/1Lo/5Lo用)	29-8941-1	00122-000600
ご利用者負担額 (1割)	100円	月額レンタル料金
	(2割) 200円	1,000円
	(3割) 300円	
商品名	商品番号	商品コード
CRT用ボンベ架MS-0027(CRT-1LoB/1Lo/5Lo以外)	29-8392-1	00122-000601
ご利用者負担額 (1割)	100円	月額レンタル料金
	(2割) 200円	1,000円
	(3割) 300円	

### マルチエルゴエレベータィング

ミキ

重さ  
4.12  
kg  
※1台分



ご利用者の体型や、脚部の状態に合わせて、左右独立して自在にフットサポートの位置を変えられます。フットサポートとレッグサポートの細かい調整が可能です。

商品名	商品番号	商品コード
マルチエルゴエレベータィング	29-6338-1	00122-000436
左右別々に脚部の角度を無段階 (12~71度) 調節、ステップ (足台) 角度調整 (±45度)		
ご利用者負担額 (1割)	200円	月額レンタル料金
	(2割) 400円	2,000円
	(3割) 600円	

### ワンタッチシートベルト MS-111

ミキ



座位をしっかりと安定させます。

商品名	商品番号	商品コード
MS-111	29-5959-1	00122-000225
サイズ:幅5×長さ80~100cm		
ご利用者負担額 (1割)	80円	月額レンタル料金
	(2割) 160円	800円
	(3割) 240円	

### 四点杖入れ MS-139

ミキ



四点杖を携帯するために使用します。(ティッピングパイプ径φ17.5)

商品名	商品番号	商品コード
四点杖入れ MS-139	29-6001-1	00122-Z00031
ご利用者負担額 (1割)	100円	月額レンタル料金
	(2割) 200円	1,000円
	(3割) 300円	

### スマートヘッドサポート MS-0009

ミキ



幅のスライド調整により座幅30~44cmの車いすに取り付けできます。※1

重さ  
2.0  
kg

車いすの背パイプに簡単に着脱ができます。車いすの背角度、座幅、利用者の姿勢に合わせて、枕の上下・左右・前後の位置、および角度をそれぞれ独立して調整できます。

商品名	商品番号	商品コード
MS-0009	29-6760-1	00122-000461
対応可能な座幅 (カタログ値) : 最小30/最大44cm ※1 一部特殊フレーム除く		
ご利用者負担額 (1割)	200円	月額レンタル料金
	(2割) 400円	2,000円
	(3割) 600円	

### テーブル (大) 横差し前後スライド式

ミキ

重さ  
2.5  
kg

※取り付けに関しては付属品適合表をご参照ください。



※使用イメージ

横差し金具・受け金具前後にスライドが可能です。

車椅子に座ったまま読書や軽作業ができます。テーブルが前後にスライドします。抗菌仕様。

商品名	商品番号	商品コード
テーブル(大) 横差し前後スライド式	29-0370-1	00122-000216
サイズ:幅60×奥行45×厚さ1.5cm 重さ:2.5kg		
ご利用者負担額 (1割)	50円	月額レンタル料金
	(2割) 100円	500円
	(3割) 150円	

ベッド・  
ベッド  
付属品



# 車椅子・車椅子付属品

床ずれ  
防止用具

## WHILL Model CK2

WHILL

体位  
変換器

認知症  
老人徘徊  
感知機器

手すり



重さ  
約 52  
kg

(バッテリー含む)

歩行  
補助杖

歩行器

車椅子・  
車椅子  
付属品

スロープ

移動用  
リフト・  
つり具

介護保険  
購入  
対象品

販売品

情報

誰でも簡単に運転できる操作性と、行く場所を選ばない小回り性能、パワフルな走行性で安心して出かけられます。

非課税



特別に開発された前輪と高出力のモーターで、最大5cmの段差乗り越えが可能。

片流れ  
防止

左右のモーターを適切に制御することで、横に傾斜した道でもまっすぐ走ることができます。



電動カートでは入れない場所でも、小回り機能でらくらく移動。



でこぼこ道や段差乗り越えの衝撃を吸収。長時間走ってもストレスを感じません。

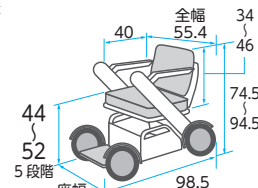

- 介助用フーネレバー
- ひじ当てウイング
- ひじ当て高さ調節
- スイングアウト
- 背張り調節
- グリップ高さ調節
- ノーバンクタイヤ
- ショックスキャスター
- クッション

商品名	商品番号	商品コード
WHILL Model CK2	25-5992-0	01520-000028
前輪：10.1インチ 後輪：10.4インチ 連続走行距離：約18km 最高前進速度：6km/h		
満充電までの最大所要時間：5時間 重さ（バッテリー含）：約52kg		
ご利用者負担額 (1割)	2,700 円	月額レンタル料金 27,000 円
(2割)	5,400 円	
(3割)	8,100 円	

## 遊歩 スマイル

セリオ

安全性に配慮した機能が充実。笑顔あふれる毎日を！



ライトグリーン

重さ  
97  
kg



大型フロントバスケット

フロントポケット

家庭用コンセントで簡単充電



LEDヘッドライト



柔らかいシート

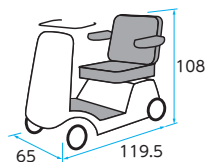

- 介助用フーネレバー
- ひじ当てウイング
- ひじ当て高さ調節
- スイングアウト
- 背張り調節
- グリップ高さ調節
- ノーバンクタイヤ
- ショックスキャスター
- クッション

商品名	商品番号	商品コード
遊歩 スマイル	25-6023-0	00020-000044
最大使用者体重：100kg（積載物含む） 実用登坂角度：10°		
速度：（前進）0.5～6.0km/h（後進）0.5～2.0km/h 連続走行距離：30km		
ご利用者負担額 (1割)	2,400 円	月額レンタル料金 24,000 円
(2割)	4,800 円	
(3割)	7,200 円	

## 遊歩 スキップneo

セリオ

マンションなど狭いスペースでも使いたいという方に。



スカイブルー

重さ  
89  
kg



ゆとりの足置きスペース

引きだしやすい充電コード



乗り降りのしやすい跳ね上げアームサポート

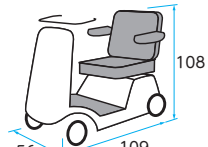

- 介助用フーネレバー
- ひじ当てウイング
- ひじ当て高さ調節
- スイングアウト
- 背張り調節
- グリップ高さ調節
- ノーバンクタイヤ
- ショックスキャスター
- クッション

商品名	商品番号	商品コード
遊歩 スキップneo	25-6024-0	00020-000045
最大使用者体重：75kg（積載物含む） 実用登坂角度：10°		
速度：（前進）0.5～6.0km/h（後進）0.5～2.0km/h 連続走行距離：23km		
ご利用者負担額 (1割)	2,000 円	月額レンタル料金 20,000 円
(2割)	4,000 円	
(3割)	6,000 円	

税込価格で表記しています。(非課税 ※非課税 と表記のない商品に限る) 単位:CM

サービスコード/車椅子 介護給付:171001 予防給付:671001 /車椅子付属品 介護給付:171002 予防給付:671002

ベッド・  
ベッド  
付属品

アウルREHA

加地

最も圧力がかかる坐骨付近と尾骨を効果的に減圧します。ハイタイプは坐骨部の沈み込み量を確保した骨突出が顕著な方向への厚手タイプです。ミドルは坐骨部の圧力分散性を確保しつつ、厚みをおさえて使いやすいタイプです。

※写真は付属カバーを外した状態です。

「座る」を変える体圧“流動”分散。

EXGEL®

衝撃を吸収する弾力性

圧力を分散する柔軟性

ズレに寄り添う流動性



レギュラー



厚さ 4 cm 重さ 1.2 kg

厚さ4cmの薄さで足つき性の良いスタンダードタイプ

- 自力での座位保持が可能な方
- 足こぎされる方
- 低床の車椅子をお使いの方

ミドル



厚さ 6 cm 重さ 1.3 kg

適度な厚みで体圧分散性を持つ多用途タイプ

- 自力での座位保持が可能な方
- 足こぎされる方
- 薄いクッションは不安な方
- 厚いクッションは使いにくい方

ハイ



厚さ 8 cm 重さ 1.4 kg

坐骨部の深い沈み込み量を確保した減圧重視タイプ

- 自力での座位保持が可能な方
- 前坐骨部の骨突出が顕著な方
- エアクッションのような沈み込みでの減圧効果が必要な方

厳選した素材で安全性と使いやすさを実現

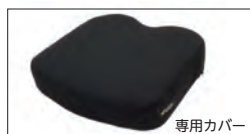

カバーには前後のわかりやすいタグ付き



身体にフィットするストレッチ素材



調整いらずのシンプル設計



誤使用防止を考慮した、わかりやすいデザイン

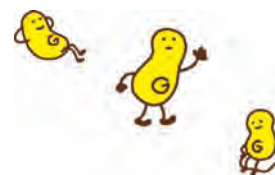

商品名	商品番号	商品コード
アウルREHA レギュラー	29-6999-1	00540-000028
サイズ: 幅40×奥行40×厚さ4cm		
ご利用者負担額 (1割)	200 円	(2割) 400 円 (3割) 600 円
月額レンタル料金	2,000 円	

商品名	商品番号	商品コード
アウルREHA ミドル	29-8267-1	00540-000057
サイズ: 幅40×奥行40×厚さ6cm		
ご利用者負担額 (1割)	200 円	(2割) 400 円 (3割) 600 円
月額レンタル料金	2,000 円	

商品名	商品番号	商品コード
アウルREHA ハイ	29-7000-1	00540-000029
サイズ: 幅40×奥行40×厚さ8cm		
材質/本体: エクスジェル、ウレタンフォーム、ウレタン合成皮革 カバー: ポリエステル、ウレタンフォーム、ウレタンフィルム		
ご利用者負担額 (1割)	200 円	(2割) 400 円 (3割) 600 円
月額レンタル料金	2,000 円	

床ずれ  
防止用具

体位  
変換器

認知症  
老人徘徊  
感知機器

手すり

歩行  
補助杖

歩行者

車椅子・  
車椅子  
付属品

スロープ

移動用  
リフト・  
つり具

アウルREHA 3D

加地

衝撃を吸収する弾力性。 圧力を分散する柔軟性。 ズレに寄り添う流動性。

厚さ 11 cm 重さ 1.9 kg

「座る」を変える体圧“流動”分散。

EXGEL®



※写真は付属カバーを外した状態です。

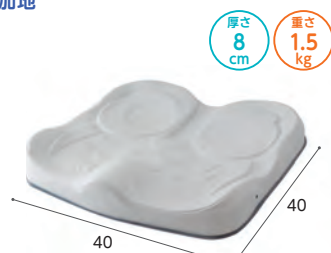

3Dジャスト



3Dレギュラー

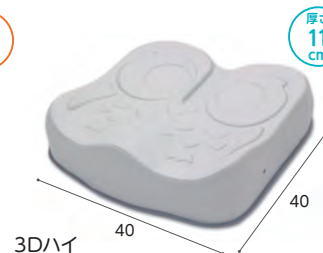

3Dハイ

最も圧力がかかる坐骨部付近を効果的に減圧します。ハイタイプは坐骨部の沈み込み量を確保した厚手タイプです。

- 自力での体幹保持が困難な方
- 大腿部の支持が必要な方
- 前ずれしてしまう方
- 座位が安定せず長時間座ってられない方

商品名	商品番号	商品コード
アウルREHA 3Dジャスト	29-7587-1	00540-000055
サイズ: 幅40×奥行40×厚さ8cm		
ご利用者負担額 (1割)	200 円	(2割) 400 円 (3割) 600 円
月額レンタル料金	2,000 円	

商品名	商品番号	商品コード
アウルREHA 3Dレギュラー	29-6844-1	00540-000030
サイズ: 幅40×奥行40×厚さ7.5 (着座面5.3) cm		
ご利用者負担額 (1割)	230 円	(2割) 460 円 (3割) 690 円
月額レンタル料金	2,300 円	

商品名	商品番号	商品コード
アウルREHA 3Dハイ	29-6848-1	00540-000031
サイズ: 幅40×奥行40×厚さ11 (着座面6.5) cm		
材質/本体: ウレタン合成皮革 中材: エクスジェル、ウレタンフォーム カバー: ポリエステル、ウレタンフォーム、ウレタンフィルム		
ご利用者負担額 (1割)	250 円	(2割) 500 円 (3割) 750 円
月額レンタル料金	2,500 円	

介護保険  
購入  
対象品

販売品

情報

ベッド・  
ベッド  
付属品



# 車椅子・車椅子付属品

床ずれ  
防止用具

## アルファプラクッション 撥水・防水カバータイプ

厚さ 6 cm 重さ 0.6 kg

タイカ

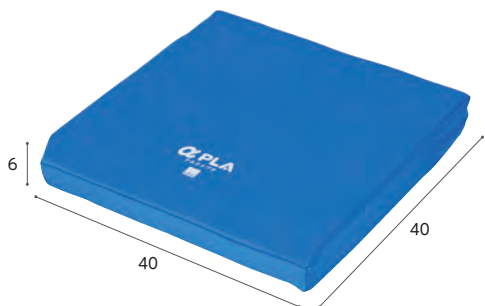

撥水・防水・制菌加工のカバーです。3層のゲルサンド構造がお尻をしっかりとお包み込み、安定感のある座り心地を実現します。

商品名	商品番号	商品コード
撥水・防水カバータイプ	29-6552-1	00563-00017
材質/本体：アルファゲル、ウレタンフォーム カバー：天面・側面/(表)ポリエステル(裏)ポリウレタン 底面/ポリエステル、メタクリル樹脂		
ご利用者負担額 (1割)	200円	(2割) 400円 (3割) 600円
月額レンタル料金	2,000円	

体位  
変換器

認知症  
老人徘徊  
感知機器

手すり

歩行  
補助杖

歩行器

車椅子・  
車椅子  
付属品

スロープ

移動用  
リフト・  
つり具

介護保険  
購入  
対象品

販売品

情報

## アルファプラクッション 撥水・防水カバータイプ

厚さ 7.5 cm 重さ 0.6 kg

タイカ

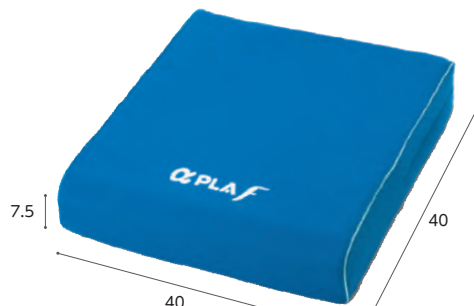

高い体圧分散性能と座位姿勢の安定を考えた高機能車椅子用クッションです。

商品名	商品番号	商品コード
撥水・防水カバータイプ	29-8599-1	00563-000124
材質/本体：ポリウレタンフォーム カバー：天面・側面/(表)ポリエステル(裏)ポリウレタン 底面(表)ポリ塩化ビニル(裏)テロン、レーヨン		
ご利用者負担額 (1割)	200円	(2割) 400円 (3割) 600円
月額レンタル料金	2,000円	

## ピタ・シートクッションブレス(PTB65)

厚さ 6.5 cm 重さ 1.4 kg

ファンディーナ

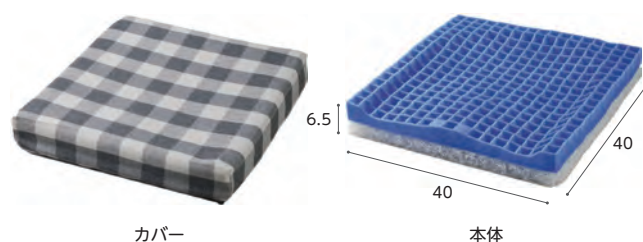

弾力性のある立体格子状ジェルが体圧を分散し、ズレ力を吸収、ジェルの下に配した「ブレスエア」の柔らかで反発性に優れた積層繊維との二層構造で疲れにくく安定した座位を保ちます。

商品名	商品番号	商品コード
PTB65	29-6816-1	00857-000014
材質/本体：熱可塑性エラストマー(立体格子状ジェル)/指定外繊維(ブレスエア) カバー：ポリエステル		
ご利用者負担額 (1割)	200円	(2割) 400円 (3割) 600円
月額レンタル料金	2,000円	

## マイクッション CK-398

厚さ 8 cm 重さ 0.5 kg

ケープ

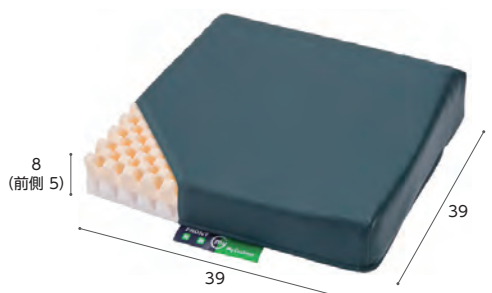

車椅子のスリングシート上での姿勢保持と体圧分散を考えたクッション。

商品名	商品番号	商品コード
CK-398	29-5151-1	00206-000051
材質/本体：ウレタンフォーム、カバー：(上面)ポリエステル、ウレタンフィルム加工布(防水・抗菌・伸縮) (下面)ナイロン(すべり止め加工)		
ご利用者負担額 (1割)	100円	(2割) 200円 (3割) 300円
月額レンタル料金	1,000円	

## FC-コキュー君/エルダークッション

FC-コキュー君 厚さ 8 cm 重さ 0.87 kg  
エルダークッション 厚さ 7.8 cm 重さ 0.93 kg

アイ・ソネックス

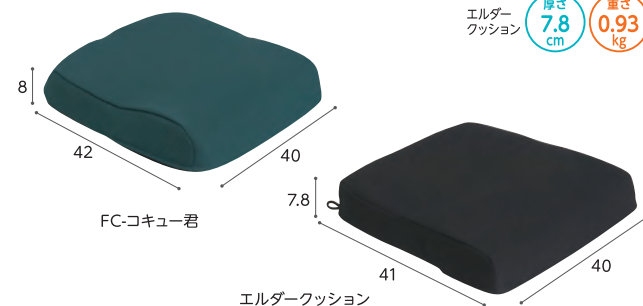

商品名	商品番号	商品コード
FC-コキュー君	29-5971-1	00149-000016
ご利用者負担額 (1割)	200円	(2割) 400円 (3割) 600円
月額レンタル料金	2,000円	
商品名	商品番号	商品コード
エルダークッション	29-5972-1	00149-000020
ご利用者負担額 (1割)	100円	(2割) 200円 (3割) 300円
月額レンタル料金	1,000円	

## デュオジェルクッション 40×40

厚さ 7.5 cm 重さ 1.7 kg

ケープ

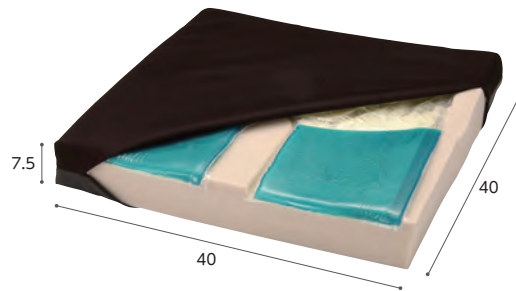

座位保持が困難で仙骨座りや骨盤後傾を起こしやすい場合も、2種類のジェルで安定した姿勢をサポートします。

商品名	商品番号	商品コード
デュオジェルクッション 40×40	29-5922-1	00206-000048
ご利用者負担額 (1割)	210円	(2割) 420円 (3割) 630円
月額レンタル料金	2,100円	

税込価格で表記しています。(非課税 ※非課税 と表記のない商品に限る) 単位:CM

サービスコード/車椅子 介護給付:171001 予防給付:671001/車椅子付属品 介護給付:171002 予防給付:671002

ベッド・  
ベッド  
付属品

床ずれ  
防止用具

体位  
変換器

認知症  
老人徘徊  
感知機器

手すり

歩行  
補助杖

歩行器

車椅子・  
車椅子  
付属品

スロープ

移動用  
リフト・  
つり具

介護保険  
購入  
対象品

販売品

情報

## リフレックス(40×40)

ユーキ・トレーディング

厚さ 8 cm 重さ 0.7 kg



エアータ입のクッションなのに、面倒なバルブ調節の必要なし。ただ座るだけで、坐骨周辺の床ずれリスクを軽減し、座位の安定を提供します。

商品名	商品番号	商品コード
リフレックス(40×40)	29-6534-1	00468-000034
材質/本体:ウレタンフォーム、ポリエステル カバー:ナイロン		
ご利用者負担額 (1割)	200円	月額レンタル料金 2,000円
	(2割)	400円
	(3割)	600円

## 床ずれ予防クッション アクションパッド

アクションジャパン

厚さ 2.5 cm 重さ 4.5 kg

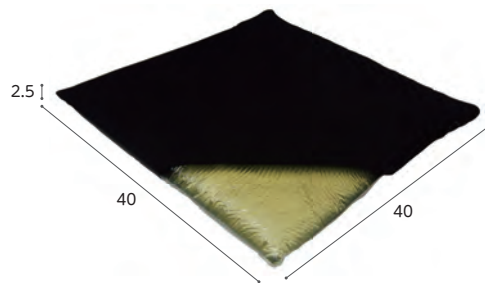

必要最小限のクッション性で、沈み込まず、安定感があります。丸洗い・熱湯消毒可能。

商品名	商品番号	商品コード
アクションパッド	29-0911-1	00428-000005
材質/本体:アクトンドライポリマー カバー:ポリエステル		
ご利用者負担額 (1割)	200円	月額レンタル料金 2,000円
	(2割)	400円
	(3割)	600円

## ブレイラハイブリッド・ケアシート BRHS-400BL

グローバル産業

厚さ 5.0 cm 重さ 0.8 kg

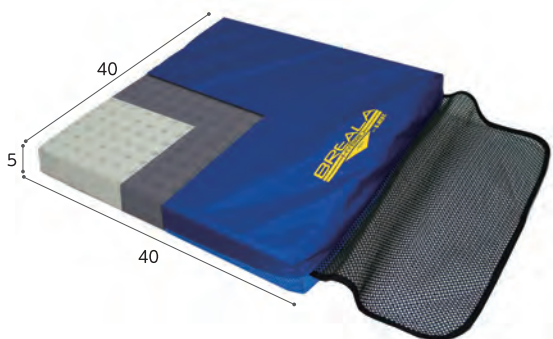

優れた除圧性能で床ずれを防止。透湿防水面と通気面の両面仕様で使い易い。

商品名	商品番号	商品コード
ブレイラハイブリッド・ケアシート	29-6226-1	01149-000014
ご利用者負担額 (1割)	130円	月額レンタル料金 1,300円
	(2割)	260円
	(3割)	390円

## アウルサポート バッククッション/シートクッション

加地



エクスジェルが圧迫軽減。座位バランスをサポートする背&座クッションです。

商品名	商品番号	商品コード
バッククッション	29-6192-1	00540-000015
材質/本体:エクスジェル、ウレタンフォーム、ウレタン合成皮革、ナイロン100%、発泡ポリエチレン カバー:ポリエステル100%、ウレタンフォーム		
ご利用者負担額 (1割)	100円	月額レンタル料金 1,000円
	(2割)	200円
	(3割)	300円
商品名	商品番号	商品コード
シートクッション	29-6193-1	00540-000016
材質/本体:エクスジェル、ウレタンフォーム、クロロプレンゴム、ナイロン100% カバー:ポリエステル100%、ウレタンフォーム、ウレタンフィルム		
ご利用者負担額 (1割)	100円	月額レンタル料金 1,000円
	(2割)	200円
	(3割)	300円

## エクスジェル バッククッション (ハイ・ロー)

加地

「座る」を変える体圧“流動”分散。

EXGEL®

ロータイプ



ハイタイプ



厚さ 約0.5 cm 重さ 約1.1 kg

ロータイプはおしり後部の隙間と両側の支持により適切な体幹および座位安定に。ハイタイプは円背傾向が強くなり、体側の支持が必要な方に。

商品名	商品番号	商品コード
ロータイプ	29-7141-1	00540-000034
ご利用者負担額 (1割)	100円	月額レンタル料金 1,000円
	(2割)	200円
	(3割)	300円
商品名	商品番号	商品コード
ハイタイプ	29-7142-1	00540-000035
ご利用者負担額 (1割)	150円	月額レンタル料金 1,500円
	(2割)	300円
	(3割)	450円

## FC-フィット(背・腰)

アイ・ソネックス

厚さ 1 cm 重さ 0.53 kg

FC-フィット(背)

厚さ 0.5 cm 重さ 0.45 kg

FC-フィット(腰)

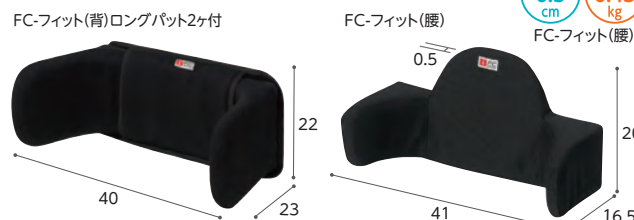

FC-フィット(背)ロングパッド2ヶ付は長いパッドで体幹をしっかり支えます。円背や斜め座りの方に。FC-フィット(腰)は骨盤を立ててしっかり支えます。骨盤が回旋、後傾している方に。

商品名	商品番号	商品コード
FC-フィット(背)ロングパッド2ヶ付	29-6158-1	00149-000023
ご利用者負担額 (1割)	110円	月額レンタル料金 1,100円
	(2割)	220円
	(3割)	330円
商品名	商品番号	商品コード
FC-フィット(腰)	29-6168-1	00149-000022
ご利用者負担額 (1割)	50円	月額レンタル料金 500円
	(2割)	100円
	(3割)	150円



## 車椅子・車椅子付属品

車椅子付属品適合表

タイプ	商品コード	商品名称	付属品適合																	
			29-5303-1	29-5304-1	29-0213-1	29-5110-1	29-5111-1	29-7584-1	29-5999-1	29-8333-1	29-8337-1	29-5918-1	29-6057-1	29-8338-1	29-8339-1	29-6338-1	29-8380-1	29-6014-1	29-0370-1	29-6760-1
			延長用レバー MS-131 (長)	延長用レバー MS-131 (短)	プレーキ延長棒 +18cm	プレーキ延長棒 +5cm	プレーキ延長棒 +10cm	プレーキ延長棒 +10cm	杖入れ MS-132	杖置き KY40276	杖入れ(大) X-WC92-010	ボンベ架 MS-134	延長ティッピングバー MS-138	NEXT専用 脚兼ボンベ架 X-WC91-001	NEXT専用 転倒防止 キャスタ付	TR用マルチ エルゴエレベーター ティング 1台分	TRC-3DX用 マルチエルゴエレベーター ティング	エルゴエレベーター ティング II	テーブル MS-151	スマートヘッド サポート MS-0009
ミキ	ミキ	日進 医療器	松永 製作所	松永 製作所	カワムラ サイクル	ミキ	カワムラ サイクル	松永 製作所	ミキ	ミキ	松永 製作所	松永 製作所	ミキ	ミキ	ミキ	ミキ	ミキ			
認知症 老人徘徊 感知機器	21-6821-0	ケアフィットウイング (自走)							○										○	
	21-6183-0	ケアフィットプラス (自走)	○	○					○										○	
	21-5953-0	ネクストコア(自走) NEXT-11B HB/11B				○	○				○			○	○					
手すり	21-6041-0 21-7017-0	ネクストコア・マルチ(自走) NEXT-31B HB/31B				○	○			○				○	○					
	21-6039-0 21-7019-0	ネクストコア・アジャスト(自走) NEXT-51B HB/51B				○	○			○				○	○					
	21-7853-0	ネクストコアII・マルチ(自走) NEXT2-31BE(ブルー)								○				○	○					
歩行 補助杖	21-7954-0	ネクストコアIIアジャスト自走型 NEXT2-51BE(ブルー)								○				○	○					
	21-7434-0	グレイスコアアジャスト(自走) GRC-51B				○	○			○				○	○					
歩行器	21-7777-0	シン・ウルトラ(自走用標準型) NA-SU1(座幅40)鉄紺																		
	21-7779-0	シン・ウルトラ(自走用多機能型) NA-SU2W(座幅40)鉄紺																		
	21-6774-0	イージーフィット(自走) MEF-22												○			○		○	
車椅子・ 車椅子 付属品	21-6776-0	イージーフィット(自走) MEF-20															○		○	
	21-6217-0	ふわりす(KF) シリーズ(自走) (エア軽量タイヤ仕様)						○		○										
	21-6513-0	ふわりす+(自走) (ソフトタイヤ仕様)						○		○										
スロープ	21-5755-0	BAL-1(自走)	○	○					○				○	○					○	
	21-5863-0	BAL-3(自走)	○	○					○				○	○		○	○	○	○	
	21-7726-0	BAL-R1(自走)	○	○					○				○	○					○	
移動用 リフト・ つり具	21-7728-0	BAL-R3(自走)	○	○					○				○	○		○	○	○	○	
	21-8060-0	カルッタ(自走) CRT-SG-1																	○	
	21-6717-0	カルッタ(自走) CRT-1(ハイポリマータイヤ)																		
介護保険 購入 対象品	21-7918-0	カルッタ(自走) CRT-SG-9-CZ														○			○	
	21-6721-0	カルティマ(自走) CRT-5(ハイポリマータイヤ)																		
	21-6723-0	カルティマ(自走) CRT-7(ハイポリマータイヤ)														○				
販売品	21-6191-0	とまっテイ(自走) MBY-41B	○	○					○				○	○					○	
	21-7048-0	とまっテイ(自走) MBY-41RB	○	○					○				○	○					○	
	21-5637-0	スキット4(自走) SKT-4	○	○					○				○	○					○	
情報	6 輪車	21-5678-0	スキット(自走) SKT-5																○	

- ※1 … 取付けには「延長ティッピングバー MS 138」の併用が必要となります。  
 ※2 … 取付け側のひじ当ては跳ね上げができなくなります。  
 ※3 … 取付け時にボンベ架付属の固定用ステーをサイドガードの直ぐ下に取付ける必要があります。  
 ※4 … 後方への転倒のおそれがある場合は転倒防止の取り付けをおすすめします。  
 ※5 … 2019年1月以降の車体は、マルチエルゴエレベーターが適合となります。  
 ※6 … 脚部 SW 時に当たります。  
 ※7 … 座高が一番高い設定のみで取付けが可能です。  
 ※8 … ステップと床との隙間が5cm以上になるように調整してください。  
 ※9 … 2024年2月以前の車体には適合しません。

税込価格で表記しています。(非課税 ※非課税 と表記のない商品に限る) 単位:CM

サービスコード/車椅子 介護給付:171001 予防給付:671001/車椅子付属品 介護給付:171002 予防給付:671002

ベッド・  
ベッド  
付属品

車椅子付属品適合表

タイプ	商品コード	商品名称	付 属 品 適 合																	
			29-5303-1	29-5304-1	29-0213-1	29-5110-1	29-5111-1	29-7584-1	29-5999-1	29-8333-1	29-8337-1	29-5918-1	29-6057-1	29-8338-1	29-8339-1	29-6338-1	29-8380-1	29-6014-1	29-0370-1	29-6760-1
			延長用 レバー MS-131 (長)	延長用 レバー MS-131 (短)	プレーキ 延長棒 +18cm	プレーキ 延長棒 +5cm	プレーキ 延長棒 +10cm	プレーキ 延長棒 +10cm	杖入れ MS-132	杖置き KY40276	杖入れ (大) X-WC92- 010	ボンベ架 MS-134	延長 ティッピ ングバー MS-138	NEXT専用 腰兼ボンベ架 X-WC91- 001	NEXT専用 転倒防止 キャスタ付	TR用マルチ エルゴ エレベ ーティ ング 1台分	TRC-3DX用 マルチエル ゴエレベ ーティ ング	エルゴ エレベ ーティ ング II	テーブル MS-151	スマート ヘッド サポート MS- 0009
ミキ	ミキ	日進 医療器	松永 製作所	松永 製作所	カワムラ サイクル	ミキ	カワムラ サイクル	松永 製作所	ミキ	ミキ	松永 製作所	松永 製作所	ミキ	ミキ	ミキ	ミキ	ミキ			
介 助	21-6822-0	ケアフィットウイング (介助)																	○	
	21-6385-0	ケアフィットプラス (介助)	○	○															○	
	21-5954-0 21-7014-0	ネクストコア(介助) NEXT-21B HB/21B				○	○								○	○				
	21-6042-0 21-7018-0	ネクストコア・マルチ(介助) NEXT-41B HB/41B				○	○								○	○				
	21-6040-0 21-7020-0	ネクストコア・アジャスト(介助) NEXT-61B HB/61B				○	○								○	○				
	21-7854-0	ネクストコアII・マルチ(介助) NEXT2-41BE(ブルー)													○	○				
	21-7955-0	ネクストコアII・アジャスト(介助) NEXT2-61BE(ブルー)													○	○				
	21-7435-0	グレイスコア・アジャスト (介助) GRC-61B				○	○								○	○				
	21-7778-0	シン・ウルトラ(介助用標準型) NAH-SU1(座幅40)鉄紺																		
	21-7780-0	シン・ウルトラ(介助用多機能型) NAH-SU2W(座幅40)鉄紺																		
	21-6775-0	イージーフィット(介助) MEF-16													○				○	
	21-6777-0	イージーフィット(介助) MEF-14														○			○	
	21-6218-0	ふわりす(KF)シリーズ(介助) (エア軽量タイヤ仕様)							○		○									
	21-6515-0	ふわりす+(介助) (ソフトタイヤ仕様)							○		○									
	21-5756-0	BAL-2(介助)	○	○															○	
	21-5864-0	BAL-4(介助)	○	○											○	○			○	
	21-7727-0	BAL-R2(介助)	○	○															○	
	21-7729-0	BAL-R4(介助)	○	○											○	○			○	
	21-8061-0	カルッタ(介助) CRT-SG-2																	○	
	21-6718-0	カルッタ(介助) CRT-2(ハイポリマータイヤ)																		
	21-7919-0	カルッタ(介助) CRT-SG-10-CZ														○			○	
21-6722-0	カルティマ(介助) CRT-6(ハイポリマータイヤ)								○											
21-6724-0	カルティマ(介助) CRT-8(ハイポリマータイヤ)														○					
21-5296-0	スキット1(介助) SKT-1	○	○															○		
21-5279-0	スキット2(介助) SKT-2	○	○												○			○		
テ ィ リ ト ・ リ フ ト ・ レ ィ ン グ	21-6858-0	マイチルト・ミニ3D スイングアウトエレベーター・ リフトアップ付																		
	21-6765-0	TRC-3DX														○				
	21-5724-0	オアシスポジティブ(介助) OS-12TRSP (スイングアウト&エレベーター付)				○	○													
	21-6524-0	ぴったり フィットくるーん																		
	21-7342-0	ラクレスト 介助プレーキ付 (PR-2000B)																		
21-7929-0	モダンシリーズ(介助) KMD-R12																			

床ずれ  
防止用具体位  
変換器認知症  
老人徘徊  
感知機器

手すり

歩行  
補助杖

歩行者

車椅子・  
車椅子  
付属品

スロープ

移動用  
リフト・  
つり具介護保険  
購入  
対象品

販売品

情報

ベッド・  
ベッド  
付属品

# スロープ

床ずれ  
防止用具

## スロープの走行における注意点

降りる時は、介助者が後ろ向きになり、支えるように降りましょう。

体位  
変換器

認知症  
老人徘徊  
感知機器

手すり

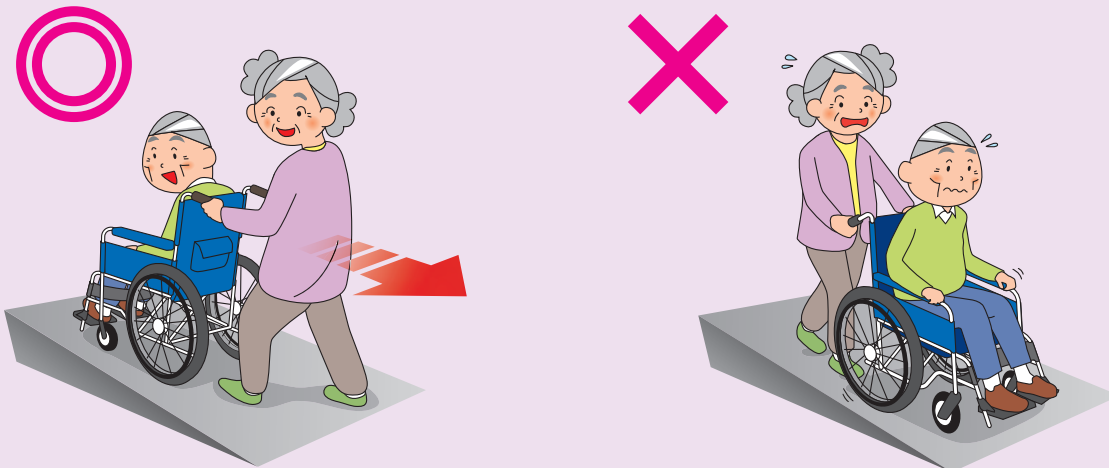

歩行  
補助杖

## スロープの選び方

※適用傾斜角度は車椅子の種類やご利用者、介助者の体力等により変化します。下記表は目安としてお使いください。  
※段差に対し最低でも4倍以上の長さのスロープをお使いください。

段差の高さ	5cm	10cm	15cm	20cm	25cm	30cm	35cm	40cm	45cm	50cm	60cm	70cm
歩行者	65cm	70cm										
車椅子・ 車椅子 付属品	85cm	87.5cm										
スロープ	100cm	120cm	125cm	135cm	150cm	165cm	175cm	200cm	205cm	240cm	245cm	255cm
移動用 リフト・ つり具	175cm	200cm	205cm	240cm	245cm	255cm	285cm					
介護保険 購入 対象品	205cm	240cm	245cm	255cm	285cm							
販売品	245cm	255cm	285cm									

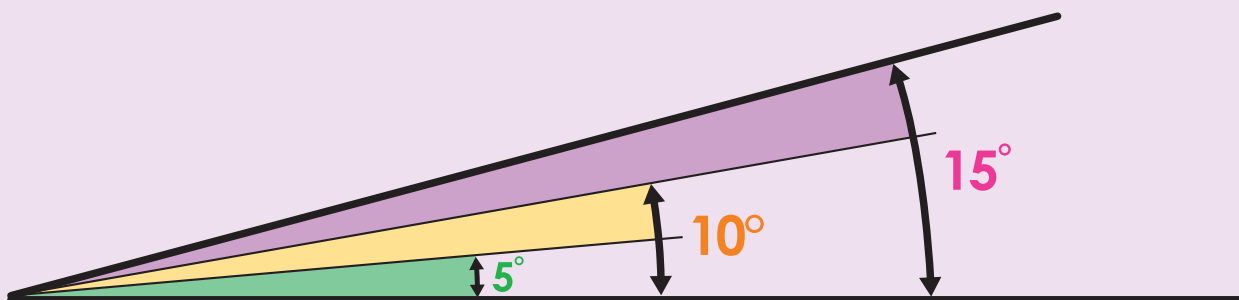

情報

税込価格で表記しています。( **非課税** ※非課税 と表記のない商品に限る) **単位:CM**

サービスコード/スロープ 介護給付:171008 予防給付:671008

ベッド・  
ベッド  
付属品

## ケアスロープ

ケアメディックス

材質:FRP+アルミ

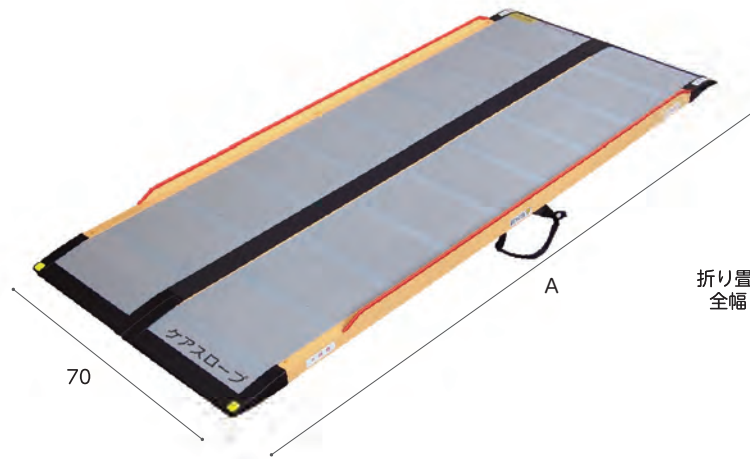

折り畳み時  
全幅 35

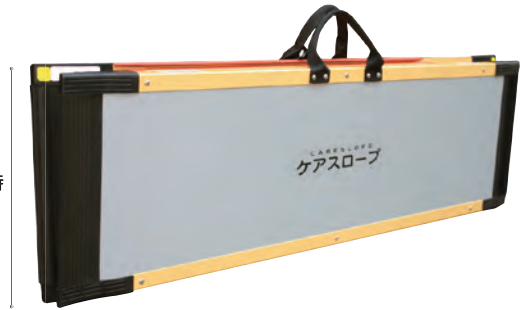

床ずれ  
防止用具

体位  
変換器

認知症  
老人徘徊  
感知機器

手すり

商品名	A(cm)	重さ(kg)	商品番号	商品コード	ご利用者負担額(1割)	ご利用者負担額(2割)	ご利用者負担額(3割)	月額レンタル料金
CS-65	65	約3	28-0979-1	00093-000015	<b>300</b> 円	600円	900円	3,000円
CS-100	100	約5	28-0980-1	00093-000016	<b>400</b> 円	800円	1,200円	4,000円
CS-120	120	約6	28-0981-1	00093-000017	<b>600</b> 円	1,200円	1,800円	6,000円
CS-150	150	約8	28-0982-1	00093-000018	<b>600</b> 円	1,200円	1,800円	6,000円
CS-175	175	約9	28-0983-1	00093-000019	<b>600</b> 円	1,200円	1,800円	6,000円
CS-200	200	約10	28-0984-1	00093-000020	<b>700</b> 円	1,400円	2,100円	7,000円
CS-240C	240	約12	28-1015-1	00093-000021	<b>920</b> 円	1,840円	2,760円	9,200円
CS-285C	285	約15	28-1092-1	00093-000038	<b>1,100</b> 円	2,200円	3,300円	11,000円

歩行  
補助杖

歩行器

車椅子・  
車椅子  
付属品

スロープ

### STEP 1

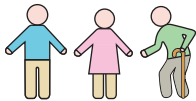

- ・ 介助者の状況を確認し、選定してください。
- ・ 段差の高さを確認し、スロープの長さだけでなく角度も含めて選定してください。

老老介護の場合 推奨角度8°  
スロープの長さ  
||  
段差の高さ × 8倍以上

#### ケアスロープ選定理由例

《CS-175》  
玄関に約20cmの段差があり、間口が71cmの為、設置可能であり、転倒を防止し介助負担を軽減するために選定。

《CS-240C》  
玄関に約30cmの段差があり、間口が71cmの為、設置可能で脱輪防止エッジがあり車椅子が安全に移動できるスロープとして選定。

### STEP 2

- ・ 日本家屋に多い狭い間口・場所でも設置可能な、幅狭設計です。

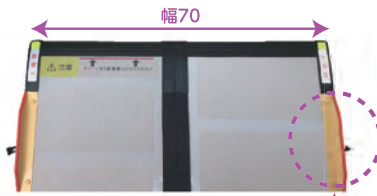

- ・ 下部までエッジが無いので、狭い場所で車椅子が直角に乗り入れしやすい設計です。

- ・ アルミ製脱輪防止エッジにより衝撃に強く、丈夫で安全に走行することができます。

移動用  
リフト・  
つり具

介護保険  
購入  
対象品

### STEP 3

- ・ 収納しやすい自立設計です。
- ・ 様々な段差に応じて長さを選択できる豊富なラインナップを取り揃えております。

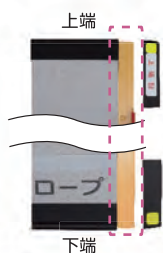

- ・ スロープの先端までアルミ加工を施すことにより、設置時にしっかりと固定できます。

### STEP 4



- ・ 設置の際は必ず先端が4cm以上かかっていること、ガタツキがないこと、走行面に異物がないことを確認したうえでご使用ください。

- ・ 走行面にソフトなすべり止めを採用しているため、室内使用時にスロープの上を裸足で歩いても痛くありません。

販売品

情報

ベッド・  
ベッド  
付属品

# スロープ

## ダンスロープエア-2

ダンロップホームプロダクツ

床ずれ  
防止用具

体位  
変換器

認知症  
老人徘徊  
感知機器

手すり

歩行  
補助杖

歩行器

車椅子・  
車椅子  
付属品

スロープ

移動用  
リフト・  
つり具

介護保険  
購入  
対象品

販売品

情報

### 1.業界最軽量クラス※1

スロープのリーディングカンパニーとして、培われた軽量化・安全・安心・設計技術を生かし、業界最軽量クラスのスロープを開発。

### 2.乗り上げ時の衝撃を低減※2

車いすのスロープ乗り上げ時の衝撃を低減。介助もらくらく。

### 3.汎用性の向上※2

全サイズの幅を70cm未満とし、今まで設置不可能だった間口に対応します。尚、ハンドル部分も干渉しません。サイズ展開も7サイズあり、様々な住宅環境に適応可能です。

### 4.安全性の向上※2

側壁で脱輪を予防。保護用ゴムの採用で折り畳み時に懸念される指詰めによる怪我の危険性を軽減。スロープを正しい位置に設置するために大きく分かりやすく表現したマークを表示し、安全にご利用を促しています。

### 5.補修性の向上※2

レンタル事業者様における補修作業を簡便化。

※1 JIS認証された車いす用可搬形スロープにおいての他社比較（2020年8月メーカー調べ）  
※2 ダンロップホームプロダクツ社従来品との比較

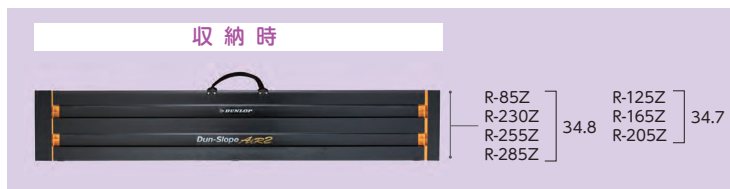
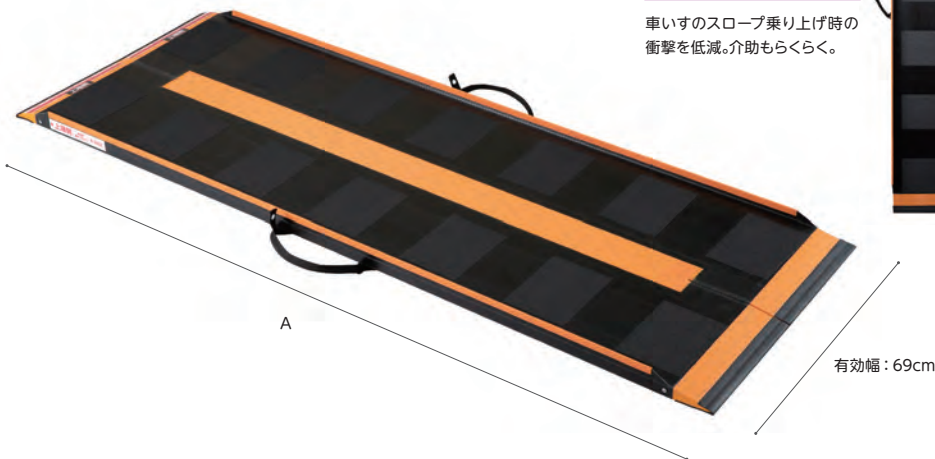

### 使用方法

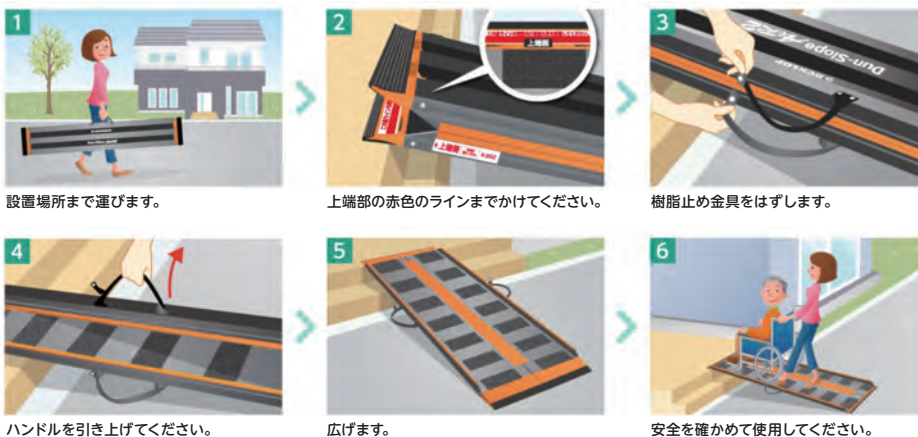

商品名	A(cm)	重さ(kg)	商品番号	商品コード	ご利用者負担額(1割)	ご利用者負担額(2割)	ご利用者負担額(3割)	月額レンタル料金
R-85Z	85	約4.3	28-1177-1	00532-000054	400円	800円	1,200円	4,000円
R-125Z	125	約5.7	28-1174-1	00532-000053	600円	1,200円	1,800円	6,000円
R-165Z	165	約7.0	28-1172-1	00532-000052	600円	1,200円	1,800円	6,000円
R-205Z	205	約8.5	28-1178-1	00532-000051	700円	1,400円	2,100円	7,000円
R-230Z	230	約9.6	28-1179-1	00532-000050	900円	1,800円	2,700円	9,000円
R-255Z	255	約10.5	28-1180-1	00532-000049	1,000円	2,000円	3,000円	10,000円
R-285Z	285	約11.5	28-1181-1	00532-000048	1,200円	2,400円	3,600円	12,000円

税込価格で表記しています。( **非課税** ※非課税 と表記のない商品に限る) **単位:CM**

サービスコード/スロープ 介護給付:171008 予防給付:671008

ベッド・  
ベッド  
付属品

## エコ段差スロープN

マツ六

レ販  
対象置くだけで「つまずき」の原因の  
段差を解消!

76

商品名	高さ (cm)	奥行き (cm)	重さ (kg)	商品番号	商品コード	ご利用者負担額(1割)	ご利用者負担額(2割)	ご利用者負担額(3割)	月額レンタル料金
10N	1	4	0.2	28-1030-1	01265-000120	<b>46</b> 円	92円	138円	460円
14N	1.4	6	0.3	28-1016-1	01265-000095	<b>46</b> 円	92円	138円	460円
20N	2	8	0.6	28-1017-1	01265-000096	<b>46</b> 円	92円	138円	460円
25N	2.5	10	1	28-1018-1	01265-000097	<b>46</b> 円	92円	138円	460円
30N	3	12	1.3	28-1019-1	01265-000098	<b>46</b> 円	92円	138円	460円
35N	3.5	14	1.9	28-1026-1	01265-000116	<b>56</b> 円	112円	168円	560円
40N	4	16	2.3	28-1027-1	01265-000117	<b>56</b> 円	112円	168円	560円
45N	4.5	18	2.9	28-1028-1	01265-000118	<b>56</b> 円	112円	168円	560円
50N	5	20	3.6	28-1029-1	01265-000119	<b>74</b> 円	148円	222円	740円
55N	5.5	22	4.7	28-1031-1	01265-000121	<b>74</b> 円	148円	222円	740円
60N	6	24	5.7	28-1032-1	01265-000122	<b>74</b> 円	148円	222円	740円

床ずれ  
防止用具体位  
変換器認知症  
老人徘徊  
感知機器

手すり

歩行  
補助杖

歩行器

車椅子・  
車椅子  
付属品

スロープ

移動用  
リフト・  
つり具介護保険  
購入  
対象品

販売品

情報

## 安心のご提案

対応段差 全11タイプで室内の段差に幅広く対応します!

滑りにくく、足にソフトな素材

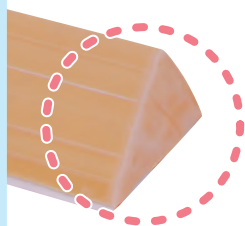

端部は安心のラウンド加工

車椅子や歩行者が  
側面からアプローチしても  
ラウンド加工されているので  
安心です。

安心のずれ防止仕様

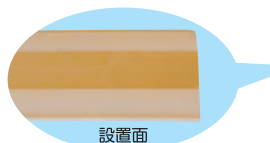
置くだけでずれにくい  
特殊仕様

勾配は全タイプ14°

断面図 ※敷居にピッタリと付けてください。

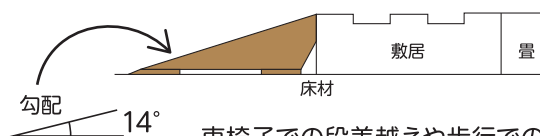
車椅子での段差越えや歩行での  
つまずき防止に安心です。

ベッド・  
ベッド  
付属品

# 移動用リフト・つり具

床ずれ  
防止用具

## 移動用リフトの選び方

移動用リフトは使用場所と使用目的の確認をしましょう。

また使い場所により座位保持が可能かどうかという身体機能でリフトの使い分けをすることがあります。

座位バランスはいいが立ち上がりが困難なのか、座位保持が困難なのかをまず確認するようにしましょう。

&lt;設置場所&gt;

屋外

屋内

浴室

体位  
変換器

## 移動用リフトの種類と特長

自立

屋外で

外から中へ。中から外へ。段差がある場所でも車椅子に乗ったまま安全に移動できます。

居室で

床や椅子からの立ち座りや移乗の動作をサポートします。

ベッドから車椅子やポータブルトイレへの移乗など、居室や寝室での利用に。

浴室で

滑りやすく事故の危険性が高い浴室や浴槽への出入りを、より安全にスムーズに。

手すり

歩行  
補助杖

床や椅子からの立ち座りに



エコライト

歩行器

車椅子に乗ったままの移動に

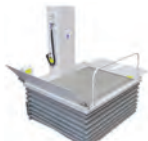
UD-320  
※写真はUD-320CSテクノリフター  
※写真は0455S車椅子・  
車椅子  
付属品ベッドからの離床や  
室内での移動に

Hug L1-01



マイティライトⅢ



つるべBセット

スロープ

浴槽への出入りに



バスリフト

移動用  
リフト・  
つり具浴室での移動や  
浴槽への出入りに

つるべF2Rセット

介護保険  
購入  
対象品

全介助

販売品

## つり具の種類と特長

介護保険対象購入品

リフトの種類により専用のつり具が必要です。移動用リフトのつり具とは、リフトを使用するときには身体を包み込んで持ち上げる部分です。身体機能、使用場面、介護者の状況などに応じて種類を選択する必要があります。

**ハーフサイズ  
シート**

からだが比較的安定して座位がとれる方に。

**フルサイズ  
シート**

座位が安定していない方に。からだ全体をしっかり包みます。

**ベルト型  
シート**

装着が簡単。取扱いやすいタイプです。

**トイレ用  
シート**

臀部が大きく開いています。下着の着脱に便利です。

※ご利用になるリフトの種類によって対応するつり具が異なります。各移動用リフトごとに適したつり具をお選びください。つり具の選択についてはグリーンケア取扱店にご相談ください。

税込価格で表記しています。( **非課税** ※非課税 と表記のない商品に限る) **単位:CM**

サービスコード/移動用リフト 介護給付: 171012 予防給付: 671012

ベッド・  
ベッド  
付属品

## 移動用リフト リーチ

モルテン



使用条件: 段差移動



屋内

スロープが置けないスペースにも設置できるコンパクトサイズです。  
電源不要でフットポンプについてのペダルを踏むとテーブルが昇降します。

商品名	商品番号	商品コード
<b>ショートタイプ</b>	22-5931-1	00054-000170
サイズ: 全幅100・107・114×奥行110cm テーブルサイズ: 全幅76・83・90×奥行110×高さ8~40cm		
重さ: 62kg 最大上昇荷重: 100kg		
ご利用者 負担額 (1割)	<b>1,000</b> 円	(2割) <b>2,000</b> 円 (3割) <b>3,000</b> 円
		月額レンタル料金 <b>10,000</b> 円
商品名	商品番号	商品コード
<b>ロングタイプ</b>	22-5932-1	00054-000171
サイズ: 全幅100・107・114×奥行125cm テーブルサイズ: 全幅76・83・90×奥行125×高さ8~40cm		
重さ: 65kg 最大上昇荷重: 100kg		
ご利用者 負担額 (1割)	<b>1,000</b> 円	(2割) <b>2,000</b> 円 (3割) <b>3,000</b> 円
		月額レンタル料金 <b>10,000</b> 円

床ずれ  
防止用具体位  
変換器認知症  
老人徘徊  
感知機器

手すり

歩行  
補助杖

歩行者

車椅子・  
車椅子  
付属品

スロープ

移動用  
リフト・  
つり具

## 車椅子用電動昇降機 UD-320CS

いうら



直進進入

ロールカーテンや停電時の非常降下スイッチ、いたづら防止のキースイッチ  
など安全面には細心の注意を払っています。平らな場所があれば設置のため  
の基礎工事は必要ありません。

屋外

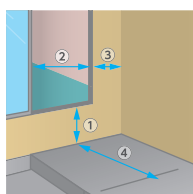

建物の寸法  
次の各部の寸法をご確認ください。  
①地面から出入り口までの高さ: 65cm 以下  
②出入り口の開口寸法: 72cm 以上  
③壁から出入り口までの寸法: 16cm 以上  
④敷地幅の寸法: 149.5cm 以上  
設置面  
水平な場所に設置してください。  
土の上には直接設置しないでください。

商品名	商品番号	商品コード
<b>UD-320CS</b>	22-5867-1	00084-000093
全長(スロープを下げたとき): 145.5cm 全幅: 93cm		
全高: 111.5~172cm テーブル内寸: 幅68×長さ114cm		
昇降範囲: 5.5~65cm スロープ: 幅68.5×長さ27.5cm		
ブリッジ: 幅68.5cm×長さ27.5cm 昇降時間: 50Hz=52秒/60Hz=43秒		
重さ: 75kg 耐荷重: 150kg スロープ角度: 10度 使用電源: AC100V		
ご利用者 負担額 (1割)	<b>2,000</b> 円	(2割) <b>4,000</b> 円 (3割) <b>6,000</b> 円
		月額レンタル料金 <b>20,000</b> 円

介護保険  
購入  
対象品

販売品

情報

## 車椅子用電動昇降機 UD-320CL

いうら



L字進入

建物の構造に合わせて、L字乗り込みができます。  
平らな場所があれば設置のための基礎工事は必要ありません。

屋外

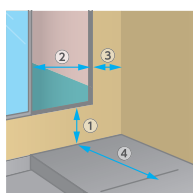

建物の寸法  
次の各部の寸法をご確認ください。  
①地面から出入り口までの高さ: 65cm 以下  
②出入り口の開口寸法: 72cm 以上  
③壁から出入り口までの寸法: 16cm 以上  
④敷地幅の寸法: 130cm 以上  
設置面  
水平な場所に設置してください。  
土の上には直接設置しないでください。

商品名	商品番号	商品コード
<b>UD-320CL</b>	22-5864-1	00084-000094
全長(ブリッジを立てたとき): 126cm 全幅(スロープを下げたとき): 129cm		
全高: 111.5~172cm テーブル内寸: 幅73.5×長さ114cm		
昇降範囲: 5.5~65cm スロープ: 幅99×長さ35cm		
ブリッジ: 幅68.5cm×長さ27.5cm 昇降時間: 50Hz=52秒/60Hz=43秒		
重さ: 79kg 耐荷重: 150kg スロープ角度: 6度 使用電源: AC100V		
ご利用者 負担額 (1割)	<b>2,400</b> 円	(2割) <b>4,800</b> 円 (3割) <b>7,200</b> 円
		月額レンタル料金 <b>24,000</b> 円

ベッド・  
ベッド  
付属品



# 移動用リフト・つり具

床ずれ  
防止用具

## 独立宣言エコライト DSERA

屋内

コムラ製作所



使用条件：立ち上がり  
昇降座椅子のスタンダードモデルです。アームレスト跳ね上げ式。

商品名	商品番号	商品コード
DSERA	22-5744-1	00088-000012
重さ：36kg 耐荷重：100kg 使用電源：AC100V		
ご利用者負担額 (1割)	900円	月額レンタル料金 9,000円
	(2割) 1,800円	
	(3割) 2,700円	

体位  
変換器

認知症  
老人徘徊  
感知機器

手すり

歩行  
補助杖

歩行器

車椅子・  
車椅子  
付属品

スロープ

移動用  
リフト・  
つり具

介護保険  
購入  
対象品

販売品

情報

## 電動昇降座椅子 独立宣言ツイスト (ブルー)

屋内

コムラ製作所



使用条件：立ち上がり  
起立・着座がしやすい、座椅子の電動昇降機能と回転機能付。

商品名	商品番号	商品コード
DSTRA	22-5735-1	00088-000014
サイズ：幅64.5×奥行82.5×高さ94cm 座面高さ：16～57.5cm		
重さ：46kg 耐荷重：80kg 使用電源：AC100V		
ご利用者負担額 (1割)	1,400円	月額レンタル料金 14,000円
	(2割) 2,800円	
	(3割) 4,200円	

## 独立宣言リクライニング DSREC

コムラ製作所



使用条件：立ち上がり



電動リクライニング機構



電動チルト機構

背もたれが後ろに傾斜する電動リクライニング機構と背もたれと座板と一緒に傾斜する電動ティルト機構が備わっています。

商品名	商品番号	商品コード
DSREC	22-5706-1	00088-000015
サイズ：幅66×奥行101.5×高さ95.5cm 座面高さ：16～57.5cm		
リクライニング角度：105°～135° ティルト稼働範囲：30° 重さ：45kg 耐荷重：100kg 使用電源：AC100V		
ご利用者負担額 (1割)	1,800円	月額レンタル料金 18,000円
	(2割) 3,600円	
	(3割) 5,400円	

## 独立宣言暖らん DSDAR

屋内

コムラ製作所



身体機能：立ち上がり  
座板が16.5cm前方へ移動する電動スライド機能により、こたつへの出入りが楽にでき、レバーを操作することで背もたれを95°～120°にリクライニングできます。

商品名	商品番号	商品コード
DSDAR	22-5821-1	00088-000021
サイズ：幅64～58×奥行99.5～116×高さ97cm 座面高さ：16～57cm		
重さ：58kg 耐荷重：80kg 使用電源：AC100V		
ご利用者負担額 (1割)	1,800円	月額レンタル料金 18,000円
	(2割) 3,600円	
	(3割) 5,400円	

## 独立宣言ローザ・コンパクトシート DSRS-C

屋内

コムラ製作所



使用条件：立ち上がり  
上下ストロークは59.5cm。座板高さは1.5～61cmまで高さ調節可能。アームレストは跳ね上げできるので、ベッド・車椅子への移乗にも利用できます。

商品名	商品番号	商品コード
DSRS-C	22-5833-1	00088-000022
サイズ：幅55×奥行81×高さ97.5cm 座面高さ：1.5～61cm 重さ：42kg 使用電源：AC100V		
ご利用者負担額 (1割)	1,400円	月額レンタル料金 14,000円
	(2割) 2,800円	
	(3割) 4,200円	

税込価格で表記しています。( **非課税** ※非課税 と表記のない商品に限る) **単位:CM**

サービスコード/移動用リフト 介護給付:171012 予防給付:671012

ベッド・  
ベッド  
付属品

## バスリフト EWB101RR

TOTO

使用条件:端座位可

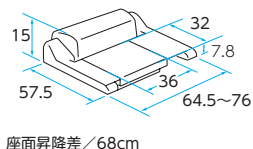

座面昇降差/68cm

電動でシートが上下し、浴槽での立ち座りや出入りをサポートします。

商品名	商品番号	商品コード
EWB101RR	22-0701-1	00187-000111

ご利用可能体重:35~100kg 充電時間:50分(1回の充電で約10往復) バッテリー:DC12V 重さ:20kg

ご利用者 負担額 (1割)	<b>1,300</b> 円	(2割) <b>2,600</b> 円 (3割) <b>3,900</b> 円	月額レンタル料金 <b>13,000</b> 円
------------------	----------------	--	-----------------------------

浴室

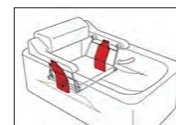

浴槽にアームレストが付いている場合はこちらをご利用ください。

商品名	商品番号	商品コード
EWB101RR アームレスト乗越えキット付	22-0702-1	00187-000223

ご利用可能体重:35~100kg 充電時間:50分(1回の充電で約10往復) バッテリー:DC12V 重さ:20.8kg

ご利用者 負担額 (1割)	<b>1,350</b> 円	(2割) <b>2,700</b> 円 (3割) <b>4,050</b> 円	月額レンタル料金 <b>13,500</b> 円
------------------	----------------	--	-----------------------------

床ずれ  
防止用具

体位  
変換器

認知症  
老人徘徊  
感知機器

手すり

## つるべー Bセット (寝室用)

モーター

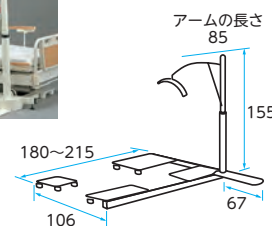

アームが360度回転するため、広い範囲で使用できます。

商品名	商品番号	商品コード
85cm	22-5720-0	00229-000005

本体重さ:51.3kg 電装品重さ:5.1kg 電源:AC100V 耐荷重:100kg

ご利用者 負担額 (1割)	<b>1,500</b> 円	(2割) <b>3,000</b> 円 (3割) <b>4,500</b> 円	月額レンタル料金 <b>15,000</b> 円
------------------	----------------	--	-----------------------------

使用できるベッド: ケア優 ※1 ミオレット ※1 フォーユー ※2 楽匠 S ※2 ラフィオ ※2 ※1 要ハイトスペーサー ※2 超低床仕様不可

歩行  
補助杖

歩行器

車椅子・  
車椅子  
付属品

スロープ

移動用  
リフト・  
つり具

## 床走行式リフト マイティライトⅢ

ミクニ ライフ&オート



コンパクトな仕様かつ、6輪キャスター(前輪Wキャスター)で、小回りに優れています。

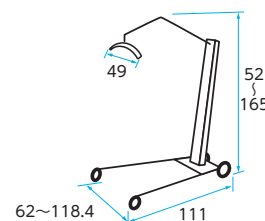

前脚高さが6.1cm。低床ベッドでも使用できるリフトです。

手動降下装置、電圧低下時降下機構を装備。

商品名	商品番号	商品コード
マイティライトⅢ	22-5888-0	00139-000027

前脚高さ:6.1cm 重さ:34.5kg バッテリー:電源AC100Vで充電

前輪:3.5cm(Wキャスター式) 後輪:7.5cm(ブレーキ付) 耐荷重:160kg

ご利用者 負担額 (1割)	<b>1,300</b> 円	(2割) <b>2,600</b> 円 (3割) <b>3,900</b> 円	月額レンタル料金 <b>13,000</b> 円
------------------	----------------	--	-----------------------------

使用できるベッド: ケア優 ※1 ミオレット ※1 フォーユー ※2 楽匠 Z ※2 楽匠 S ※2 ラフィオ ※2 ※1 要ハイトスペーサー ※2 超低床仕様不可

介護保険  
購入  
対象品

販売品

情報

ベッド・  
ベッド  
付属品

# 移動用リフト・つり具

## 移乗サポートロボット Hug L1-01

屋内 非課税

床ずれ  
防止用具

FUJI

軽量でコンパクト、スリングシートが不要です。

体位  
変換器

# Hug

移乗サポートロボット ハグ



利用者の身体に合わせやすい  
大きな膝あてクッション

認知症  
老人徘徊  
感知機器

手すり

歩行  
補助杖

歩行器

車椅子・  
車椅子  
付属品

スロープ

移動用  
リフト・  
つり具

介護保険  
購入  
対象品

販売品

情報

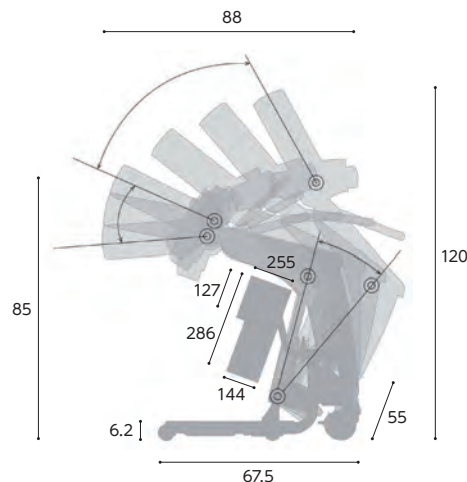

### 準備・操作が簡単

使いたいときに  
サッと準備  
どなたでも簡単操作

### コンパクト

軽量化実現!  
狭い場所でも使える  
スリムなボディ  
移動もらくらく

### 安心・安全

Hugが体を  
しっかりとサポート  
100kgの方まで  
軽々移乗



#### ① Hugに寄りかかる

Hug を近付け身体を寄せます。  
スリングシートなどは不要なため、  
準備に時間がかかりません。



#### ② 上体を起こす

簡単リモコン操作でHugがやさしく、  
抱えあげます。100kgの方でも  
安心して利用できます。



#### ③ 便座に座る

お手洗いや車椅子へゆっくりと  
安全に座ることができます。脱衣  
介助も簡単に行えます。

商品名	商品番号	商品コード
Hug L1-01	22-6065-0	01666-000002
サイズ:全長88×全幅55×全高85~120cm 重さ:30kg 最大使用者体重100kg		
バッテリー/形式:鉛蓄電池 定格電圧:DC24V 充電時間:8時間 最大使用回数:100回(使用環境による)		
ご利用者負担額 (1割)	2,700 円	(2割) 5,400 円 (3割) 8,100 円
		月額レンタル料金 27,000 円

税込価格で表記しています。( **非課税** ※非課税 と表記のない商品に限る) **単位:CM**

サービスコード/移動用リフト 介護給付:171012 予防給付:671012

ベッド・  
ベッド  
付属品

MEMO

Horizontal dashed lines for memo input.

床ずれ  
防止用具

体位  
変換器

認知症  
老人徘徊  
感知機器

手すり

歩行  
補助杖

歩行器

車椅子・  
車椅子  
付属品

スロープ

移動用  
リフト・  
つり具

介護保険  
購入  
対象品

販売品

情報

ベッド・  
ベッド  
付属品



# 介護保険購入対象品

床ずれ  
防止用具

## 家具調トイレ セレクトRコンパクト

アロン化成

体位  
変換器

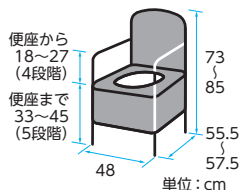

標準

認知症  
老人徘徊  
感知機器

手すり

	バケツ容量	重さ	付属品
標準便座	約9L	約14.0kg	防臭消耗品、KN吸着便座シート1枚
ソフト便座		約14.0kg	防臭消耗品
暖房便座		約14.7kg	防臭消耗品
標準・快適脱臭		約14.6kg	消臭剤フォームタイプ1本、KN吸着便座シート1枚
ソフト・快適脱臭		約14.6kg	消臭剤フォームタイプ1本
暖房・快適脱臭		約15.3kg	消臭剤フォームタイプ1本

便座タイプ	商品番号	メーカー希望小売価格(税込)
標準便座	35-6753-1	56,100円
ソフト便座	35-6754-1	62,700円
暖房便座	35-6755-1	73,700円
標準・快適脱臭	35-6756-1	81,950円
ソフト・快適脱臭	35-6757-1	89,650円
暖房・快適脱臭	35-6758-1	98,450円

歩行  
補助杖

歩行者

車椅子・  
車椅子  
付属品

## 安寿 ポータブルトイレ FX-30S らくゾウくん

アロン化成

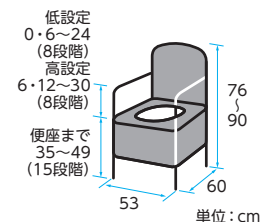

アースブラウン

移動用  
リフト・  
つり具

介護保険  
購入  
対象品

	バケツ容量	重さ	付属品
標準便座	約9L	約12.5kg	防臭消耗品、KN吸着便座シート1枚
ソフト便座		約12.5kg	防臭消耗品
暖房便座		約13.0kg	防臭消耗品

便座タイプ	商品番号	メーカー希望小売価格(税込)
標準便座	35-6893-1 アースブラウン	34,100円
	35-6894-1 ミストブルー	
ソフト便座	35-6901-1 アースブラウン	40,700円
	35-6902-1 ミストブルー	
暖房便座	35-6903-1 アースブラウン	51,700円
	35-6904-1 ミストブルー	

販売品

情報

## 家具調トイレ セレクトRはねあげ

アロン化成

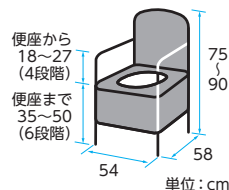

標準

	バケツ容量	重さ	付属品
標準便座	約9L	約19.3kg	防臭消耗品、KN吸着便座シート1枚
ソフト便座		約19.3kg	防臭消耗品
暖房便座		約20.0kg	防臭消耗品
標準・快適脱臭		約19.9kg	消臭剤フォームタイプ1本、KN吸着便座シート1枚
ソフト・快適脱臭		約19.9kg	消臭剤フォームタイプ1本
暖房・快適脱臭		約20.6kg	消臭剤フォームタイプ1本

便座タイプ	商品番号	メーカー希望小売価格(税込)
標準便座	35-6759-1	92,950円
ソフト便座	35-6760-1	99,550円
暖房便座	35-6761-1	110,550円
標準・快適脱臭	35-6762-1	118,800円
ソフト・快適脱臭	35-6763-1	126,500円
暖房・快適脱臭	35-6764-1	135,300円

## 安寿 ポータブルトイレ FX-30 らくゾウくん

アロン化成

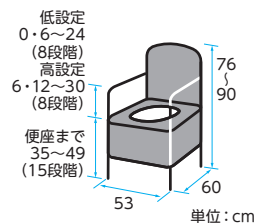

ミストブルー

	バケツ容量	重さ	付属品
標準便座	約9L	約13.0kg	防臭消耗品、KN吸着便座シート1枚
ソフト便座		約13.0kg	防臭消耗品
暖房便座		約13.5kg	防臭消耗品
標準・快適脱臭		約13.5kg	消臭剤フォームタイプ1本、KN吸着便座シート1枚
ソフト・快適脱臭		約13.5kg	消臭剤フォームタイプ1本
暖房・快適脱臭		約14.0kg	消臭剤フォームタイプ1本

便座タイプ	商品番号	メーカー希望小売価格(税込)
標準便座	35-6895-1 アースブラウン	40,150円
	35-6896-1 ミストブルー	
ソフト便座	35-6897-1 アースブラウン	46,750円
	35-6898-1 ミストブルー	
暖房便座	35-6899-1 アースブラウン	57,750円
	35-6900-1 ミストブルー	
標準・ 快適脱臭	35-6905-1 アースブラウン	66,000円
	35-6906-1 ミストブルー	
ソフト・ 快適脱臭	35-6907-1 アースブラウン	73,700円
	35-6908-1 ミストブルー	
暖房・ 快適脱臭	35-6909-1 アースブラウン	82,500円
	35-6910-1 ミストブルー	

※カタログ掲載以外の商品も多数取り扱っております。お気軽にお問い合わせください。  
※別途送料がかかる場合があります。  
※地域によっては介護保険を適用できない場合があります。

税込価格で表記しています。( **非課税** ※非課税 と表記のない商品に限る) **単位:cm**

### 安寿 楽しく開閉シャワーベンチ (もちぶる)

アロン化成

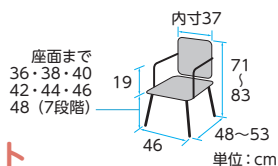

楽しくアシストキャスターで、狭い浴室環境でも楽に開閉しやすいシャワーベンチ。



もっちり触感

やわらかさ  
30%UP!

### Sフィット

折りたたみ時	幅46×奥行16(開閉ロック時)22(開閉ロック解除時)×高さ83.5~96.5cm
座面	幅42×奥行33cm
重さ	約4.8kg

商品番号

41-7719-1 ブラウン

メーカー希望小売価格(税込)

45,100 円

床ずれ  
防止用具

体位  
変換器

### 軽量浴槽台あしぴたジャスト 8-12/12-20/20-30

アロン化成

浴槽台で最軽量クラス。握りやすい持ち手で、出し入れを楽にできます。

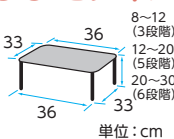

■浴槽内専用

	重さ(8-12)	重さ(12-20)	重さ(20-30)
標準	2.2kg	2.3kg	2.5kg
ソフト	2.5kg	2.5kg	2.8kg



商品番号	メーカー希望小売価格(税込)	商品番号	メーカー希望小売価格(税込)	商品番号	メーカー希望小売価格(税込)
41-7736-1 レッド	標準 26,400 円	41-7552-1 レッド	標準 26,400 円	41-7739-1 レッド	標準 26,400 円
41-7737-1 ブルー		41-7553-1 ブルー		41-7740-1 ブルー	
41-7738-1 グリーン		41-7574-1 グリーン		41-7741-1 グリーン	
41-7742-1 レッド	ソフト 28,600 円	41-7554-1 レッド	ソフト 28,600 円	41-7745-1 レッド	ソフト 28,600 円
41-7743-1 ブルー		41-7555-1 ブルー		41-7746-1 ブルー	
41-7744-1 グリーン		41-7545-1 グリーン		41-7747-1 グリーン	

認知症  
老人徘徊  
感知機器

手すり

歩行  
補助杖

### 安寿 折りたたみシャワーベンチ

アロン化成

### FSフィット

コンパクトで狭い浴室でも場所をとりません。

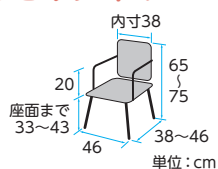

折りたたみ時	幅46×奥行15×高さ80~91cm
座面	幅41×奥行33cm
重さ	約4kg

38,500 円



歩行者

車椅子・  
車椅子  
付属品

### FS

座った姿勢の保持ができない方や浴槽への移乗を楽に行いたい方に。

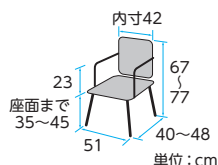

折りたたみ時	幅51×奥行15×高さ82~93cm
座面	幅45×奥行33cm
重さ	約4kg

38,500 円



スロープ

移動用  
リフト・  
つり具

### 安寿 高さ調節付浴槽手すり

UST-130N/UST-200N

アロン化成

またぎ動作のしやすさを重視したループ形状のグリップです。



取付け可能な浴槽の壁厚	(130N)4.5~13cm (200N)11.5~20cm
サイズ	幅18×奥行(130N)29~38(200N)36~43×高さ42cm
浴槽上面~手すり高さ	11・14・17・20・23・26cm (6段階)



商品名	商品番号	メーカー希望小売価格(税込)
UST-130N	41-6948-1 レッド	39,600 円
	41-6949-1 ブルー	
	41-7362-1 グリーン	
UST-200N	41-6950-1 レッド	40,700 円
	41-6951-1 ブルー	
	41-7363-1 グリーン	

### ユニットバス対応浴槽手すり

UST-130UB レギュラー/ショート

アロン化成

今まで取り付けのできなかったユニットバスに対応。



取付け可能な浴槽の壁厚	4.5~13cm
サイズ	幅21×奥行30.5~36.5×高さ(UST130UB)49.5~80.5m/(UST130UBショート)41.5~64.5cm
浴槽上面~手すり高さ	11・14・17・20cm (4段階)



商品名	商品番号	メーカー希望小売価格(税込)
UST-130UB レギュラー	41-7471-1 レッド	41,800 円
	41-7472-1 ブルー	
	41-7473-1 グリーン	
UST-130UB ショート	41-7526-1 レッド	41,800 円
	41-7527-1 ブルー	
	41-7528-1 グリーン	

介護保険  
購入  
対象品

販売品

情報

※カタログ掲載以外の商品も多数取り扱っております。お気軽にお問い合わせください。  
※別途配送料がかかる場合があります。  
※地域によっては介護保険を適用できない場合があります。

ベッド・  
ベッド  
付属品



# 販売品

床ずれ  
防止用具

## あゆみシューズ

徳武産業

足の悩みは人それぞれ。お悩みに合わせての靴選び。

皆様のたくさんの「声」で生まれる「あゆみ」  
お客さまの足元を守るため、様々な工夫をしています

### 特長 1

あゆみカーブでつまずきにくい

年とともに変わる歩行の変化を考え、つま先は適度な反り返りでつまずきを防止します

あゆみカーブは  
やさしさの角度で  
つまずきを防止します



### 特長 2

軽量

軽量でありながら安心の履き心地です

### 特長 5

靴の内側でも調整できる

中敷を取り外したり挿入することで微調整ができます



※画像はダブルマジックⅢです

### 特長 3

かかとをしっかり支える

カップインソールが足をやさしく包み、かかと部のカウンターがしっかり支えます

### 特長 4

調整しやすい

足の状態に合わせてベルトやひもで調整が可能です

マジックベルトで  
簡単調整



カップインソール

### サイズ表

室内用

S	20.5~21.5
M	22.0~23.0
L	23.5~24.5
LL	25.0~26.0
3L	26.5~27.5

施設用

SS	20.0~20.5(7.7)
S	21.0~21.5(7.9)
M	22.0~22.5(8.2)
L	23.0~23.5(8.5)
LL	24.0~24.5(8.8)
3L	25.0~25.5(9.1)
4L	26.0~26.5(9.4)
5L	27.0~27.5(9.7)
6L	28.0~28.5(10.0)

※単位:cm ※ () 内は足幅

体位  
変換器

認知症  
老人徘徊  
感知機器

手すり

歩行  
補助杖

歩行器

車椅子・  
車椅子  
付属品

スロープ

移動用  
リフト・  
つり具

介護保険  
購入  
対象品

販売品

情報

### 施設用

軽くて履き心地良く1日中履いていても疲れにくい

### 室内用

足をふんわり包み込むように…お家の中でも安心、快適です

### 外出用

さりげなく履けて、お出かけをサポートします

それぞれの  
目的に  
合わせて



商品名	瞬感スポット	ゆったり簡単スリッポン	スットフレッシュ	かかとスポット	コンフォートⅢ	ハイフィット
サイズ	S~5L	S~5L	S~3L	S~3L	S~5L	S~3L
メーカー希望小売価格 (両足)	7,590~ 円	7,590~ 円	3,520~ 円	4,400~ 円	9,680~ 円	9,680~ 円

外反母趾などの  
足ゆびに  
変形・痛みが  
ある方など…



商品名	ウィングストレッチ	ダブルマジックⅢニット	エスパド	スリットベルト	ケアフルⅢ	ダブルマジックⅢ合皮
サイズ	S~3L	S~3L	S~3L	M~LL	S~5L	S~6L
メーカー希望小売価格 (両足)	7,590~ 円	7,590~ 円	3,520~ 円	3,520~ 円	9,680~ 円	8,800~ 円

むくみ、腫れ、  
甲高・幅広の  
方に…



商品名	ダブルマジックⅢ	つま先ひろびろサポート	オールスポット	ワイドベルトワッフル	ダブルマジックⅢ合皮ワイドサイズ	コンフォートⅢワイドサイズ
サイズ	SS~6L	S~5L	S~3L	M~3L	S~6L	S~5L
メーカー希望小売価格 (両足)	7,590~ 円	9,130~ 円	3,960~ 円	4,400~ 円	10,560~ 円	11,440~ 円

下肢装具の  
方にも…



商品名	ダブルマジックⅢワイドサイズ	Re-Life メッシュ01	早快マジックオープン	オープンフィット	ケアフルⅢワイドサイズ	Re-Life サポート02
サイズ	S~6L	M~6L	S~3L	M~3L	S~5L	M~6L
メーカー希望小売価格 (両足)	9,350~ 円	10,780~ 円	2,420~ 円	3,960~ 円	11,440~ 円	10,780~ 円

※掲載商品は一例となります。

<税込価格>

税込価格で表記しています。( **非課税** ※非課税 と表記のない商品に限る) 単位:cm

MEMO

Area with horizontal dashed lines for writing notes.

床ずれ  
防止用具

体位  
変換器

認知症  
老人徘徊  
感知機器

手すり

歩行  
補助杖

歩行器

車椅子・  
車椅子  
付属品

スロープ

移動用  
リフト・  
つり具

介護保険  
購入  
対象品

販売品

情報

# 住宅改修

## 介護保険で 住宅改修に適用される 特定6項目



- 1 手すりの取り付け
- 2 段差の解消
- 3 滑り防止及び移動の円滑化のための床材の変更
- 4 引き戸等への扉の取替え
- 5 洋式便器などへの便器の取替え
- 6 その他(住宅改修に付帯して必要となる住宅改修)

### 介護保険の場合

支給される  
限度額は **200,000円 + 事前申請** が必要です

#### ご注意

- ① **住宅改修費が支給される工事と支給されない工事**があるので注意が必要です。
- ② **支給される工事費用の1割**(所得により負担割合が変更される場合があります。)を、**対象者が負担する必要があります。**
- ③ 支給限度額以内であれば、複数回に分けて行った場合でも保険給付を受けることができます。

詳しくは、ご担当のケアマネジャーや地域包括支援センターにご相談ください。

# 住宅改修の流れ

## 介護保険住宅改修の大まかな流れ

### 事前準備

状態や状況を把握して、生活環境の問題や課題を把握しましょう。

ケアマネジャーなど介護の専門家および施工業者に、  
症状や状況と、住環境などを見てもらい、相談のうえ改修内容の検討をして下さい。

介護保険住宅改修制度による、自己負担金などの説明も参考にして、  
実際の工事内容と計画をたてましょう。

### 工事の検討

工事見積もりを依頼し、内容や金額で施工業者の比較検討してください。

### 工事の決定

工事見積もりと実績・専門性などで、施工業者の決定をお願いします。

### 工事申請と承認

「住宅改修が必要な理由書」・「改修計画図面」等、  
申請書類一式を作成して、市区町村へ事前申請を行います。

市区町村より、審査・事前承認(不承認)通知書が送付されます。

### 施工計画

リフォームに関わるスケジュールを施工業者と調整します。

### 工事の実施

症状や状態に対応する必要上、できる限り施工に立会いをお願いします。

### 工事の完了

住宅改修費用ご負担金のお支払い、領収証の受領をして頂きます。(※1)

### 申請

市区町村へ工事後の申請書類を作成して補助金の申請をします。(※2)

### 支給

(※1) 施工業者に委任する場合、領収証原本の提出が必要です。

(※2) なお、市区町村への必要な申請書類の作成および提出は、一般的には施工業者が代行しているのでご相談ください。

# 介護・介助に便利な 間取りの考え方

部屋別に福祉用具の設置、  
使い方などポイントを  
ご紹介いたします。

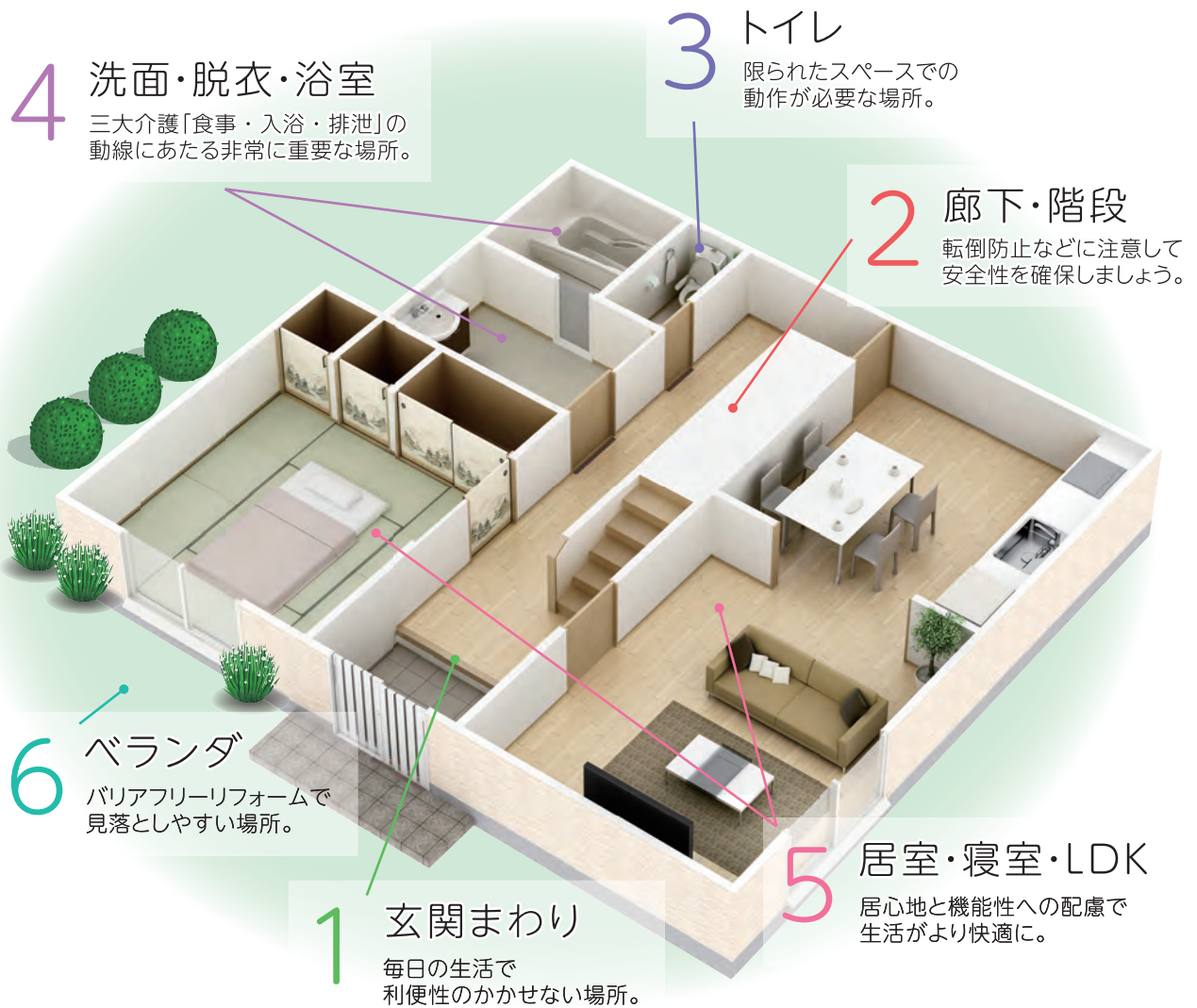

## 次ページ以降に登場する介護・介助の例



Aさん

右腕の麻痺  
要介護



Bさん

自分で歩く  
ことができる



Cさん

車椅子介助



Dさん

車椅子で  
自走できる

## 住宅改修理由書について

住宅改修における理由書とは、ケアマネジャー等から「保険者」および「施工する者」へ伝えなければならない「根拠の証」と言えます。したがって、下記3点は理由書に必須な中心項目です。

### 総合的状況

- ・利用者の身体や介護の状況。
- ・利用者等は日常生活をどう変えたか。

### 改修箇所

- ・改善しようとしている生活動作。
- ・改修方法(手すり取付・段差解消・引き戸交換・便座交換・床材変更)。

### 効果予想

住宅改修によって、  
このような状況に改善できる。

特に施工者が、「なぜ、ここを改修しなければならないのか」について理解し、納得してもらえるように書くことが重要です。納得が得られれば、その改修が施工可能か否かも含めて、住宅の専門家である施工者はいろいろな提案をしてくれます。「餅は餅屋に任せる」ためにも、住宅改修理由書は必要不可欠です。

氏名：	性別：	年齢：
主たる介護者：	担当ケアマネジャー名：	
被保険者番号：	要介護度：	
疾病(障害)：		
総合的状況：		
<p>例1) 居間や寝室からトイレまでは、伝え歩きで何とか行っているが、しっかりと支えるところが無く、転倒する恐れがある。</p> <p>例2) 伝え歩きで移動し、脱衣場まで何とか到達できるが、脱衣所出入口の段差につまずくことがあり、転倒する恐れがある。</p>		
改修箇所：		
<p>例1) トイレへの移動中の転倒防止のために、寝室や居間からトイレまでの壁に手すりを設置。</p> <p>例2) 脱衣所への移動中の転倒防止のために、居間から脱衣所までの壁に手すりの設置。つまずきが原因の転倒を防止するために、脱衣所出入口の段差を解消する。</p>		
効果予想：		
<p>文例としては、「●●●することで■■■が改善できる」のようにする。</p> <p>例1) トイレへの移動時の歩行が安定し、移動中における転倒の可能性が著しく低くなる。</p> <p>例2) 脱衣所への移動時の歩行が安定し、移動中における転倒の可能性が著しく低くなる。脱衣所出入口の段差が解消されて、つまずきが原因で起こる転倒の可能性が著しく低くなる。</p>		

ベッド・  
ベッド  
付属品

# 情報

床ずれ  
防止用具

## 1 玄関まわり

体位  
変換器

### 扉対策（幅員と操作性）

独自で開けられる

通れる

3枚引戸

親子ドア

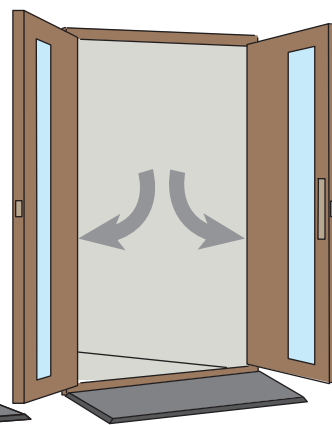
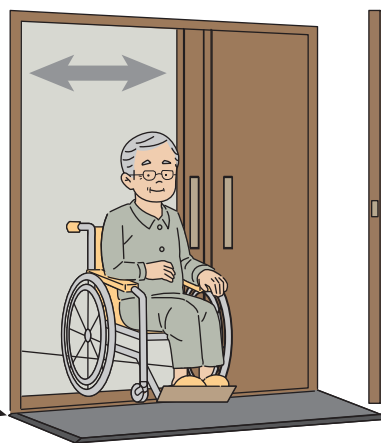
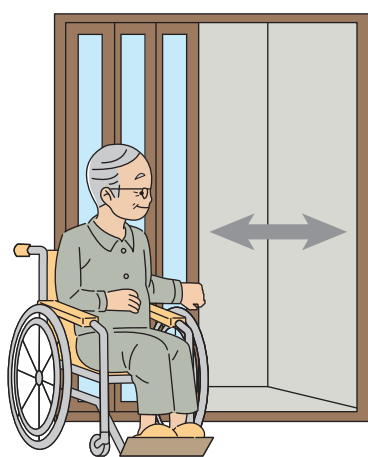

玄関の扉段差をフラットにする際は、グレーチング増設も検討しましょう。

認知症  
老人徘徊  
感知機器

手すり

歩行  
補助杖

歩行器

### かまち片側スロープ対応

### かまち片側昇降リフト対応

車椅子・  
車椅子  
付属品

スロープ

移動用  
リフト・  
つり具

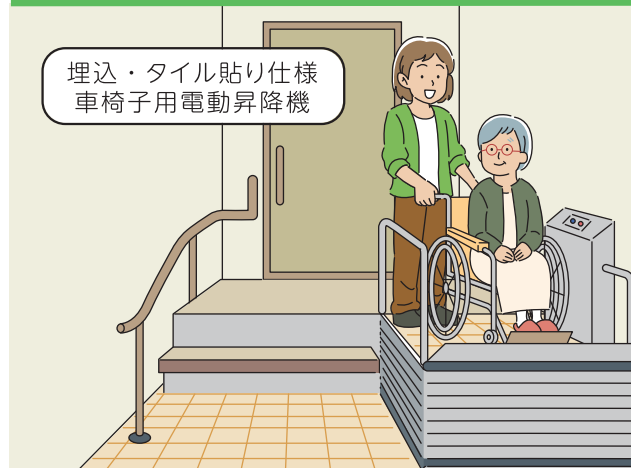
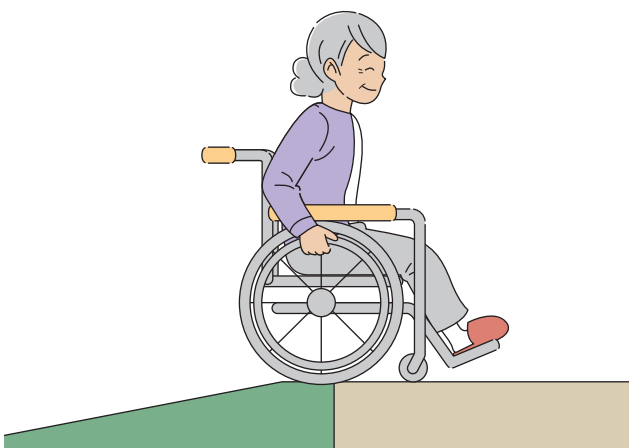

埋込・タイル貼り仕様  
車椅子用電動昇降機

介護保険  
購入  
対象品

### かまち対策

販売品

情報

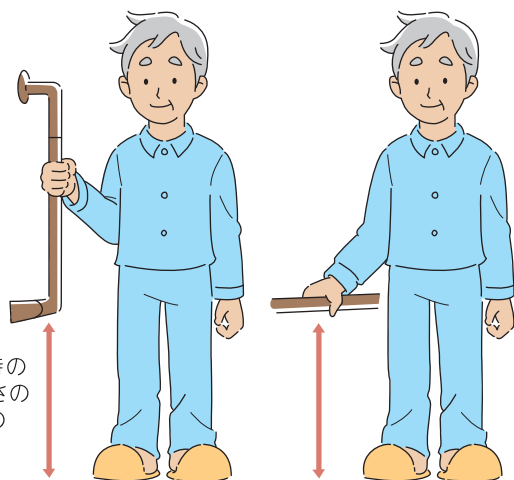

垂直手すりは  
手を下ろした時の  
手首と肩の高さの  
中央に手すりの  
高さの中央が  
くるように。

水平手すりは  
立った状態で  
手首の高さに  
なるように。

折りたたみ式の  
壁付けベンチ

スッキリ  
収納!

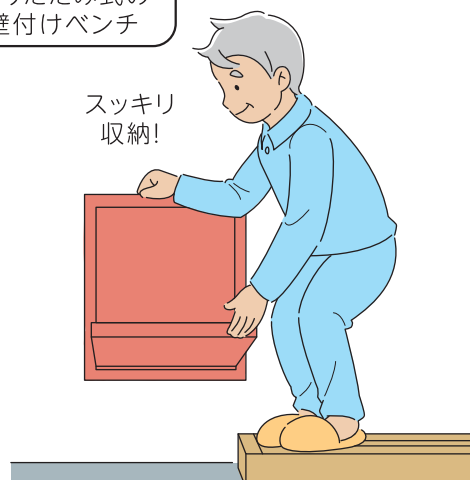

ベッド・  
ベッド  
付属品

床ずれ  
防止用具

体位  
変換器

認知症  
老人徘徊  
感知機器

手すり

歩行  
補助杖

歩行器

車椅子・  
車椅子  
付属品

スロープ

移動用  
リフト・  
つり具

介護保険  
購入  
対象品

販売品

情報



毎日の生活で利便性が重要となる場所。  
不自由から閉じこもりがちにならないようにすることや、家族が関わりやすいことも大切です。

### デッキとスロープのアプローチ事例

掃き出しからデッキとスロープで  
介助者がついて出入りできる仕様に

スロープから脱輪しないように  
縁を5cm立たせましょう。

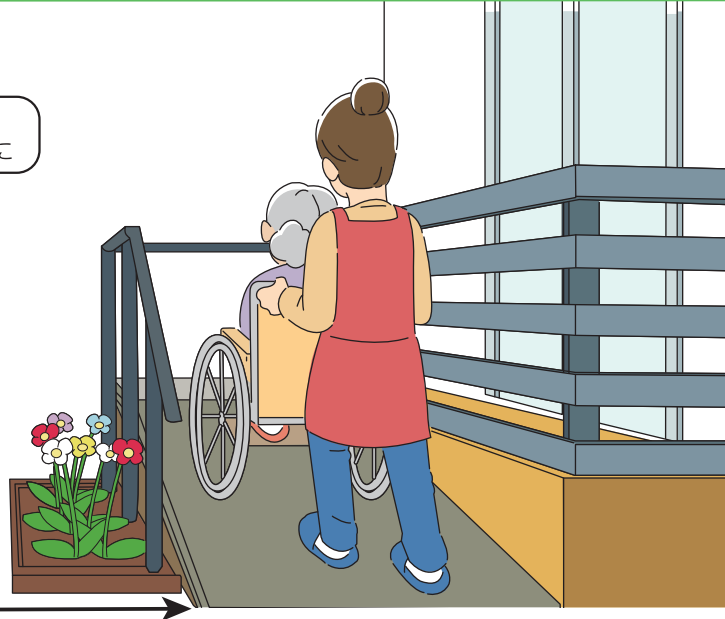

### 昇降リフトによるアプローチ対応

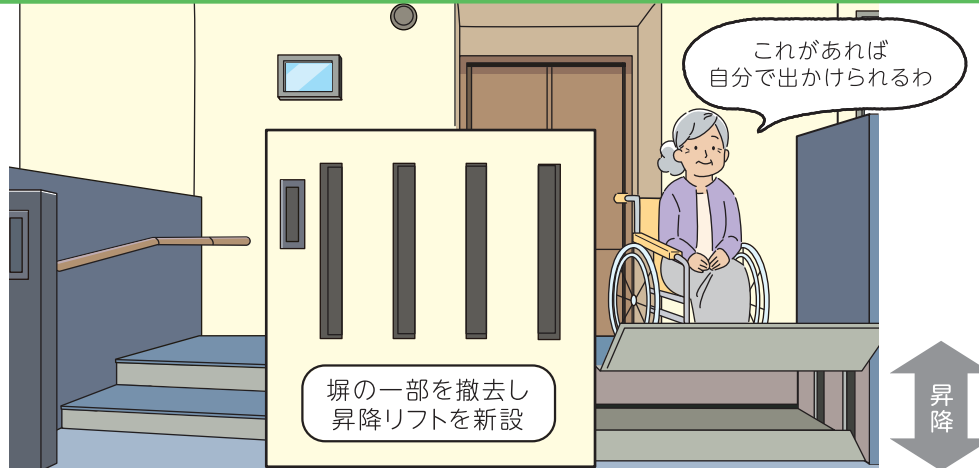

### 高所対応リフト

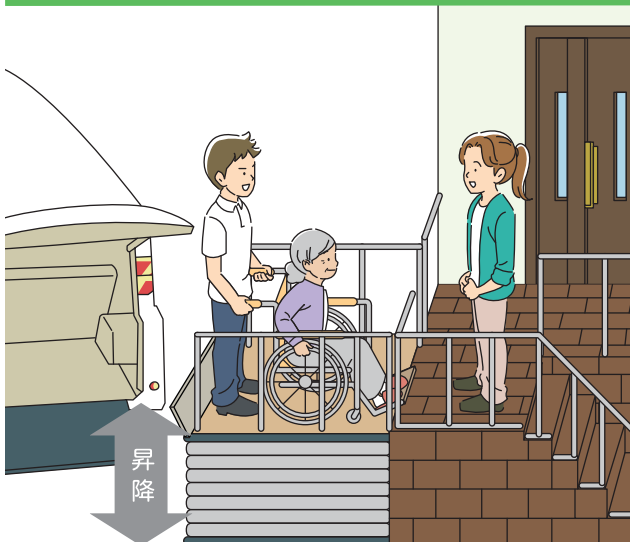

### 鍵の金庫

暗証番号で家の鍵を取り出せます。  
介護サービスを受ける時にも便利!

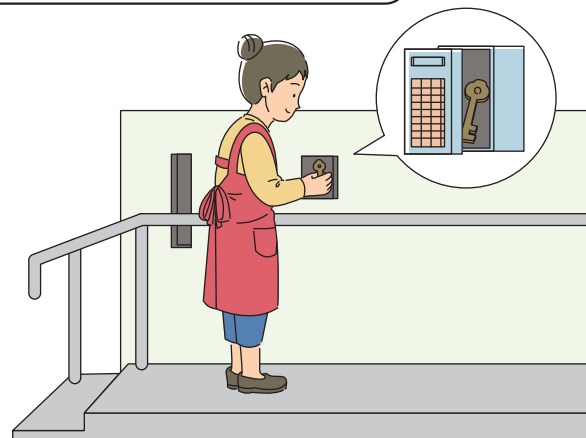

ベッド・  
ベッド  
付属品

# 情報

床ずれ  
防止用具

## 2 廊下・階段

体位  
変換器

認知症  
老人徘徊  
感知機器

手すり

歩行  
補助杖

歩行器

### 歩行移動の場合

ドアノブは  
握りやすい  
タイプへ交換



段差が  
ないように

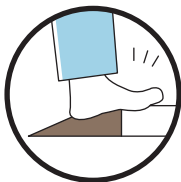

全体的に明るくなる照明

足元灯

手すり設置のポイント  
縦手すり：  
肩と肘の中央と手すりの中央が  
一致するように付けましょう。

伝え歩きができる  
連続の手すり



### 主に屋内で車椅子を使用する場合

傷防止のためのキックプレート

低い位置のスイッチ

高い位置のコンセント

車椅子・  
車椅子  
付属品

スロープ

移動用  
リフト・  
つり具

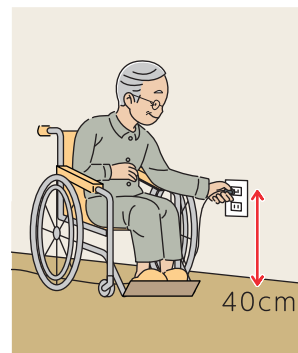
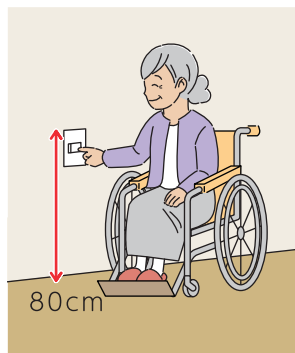
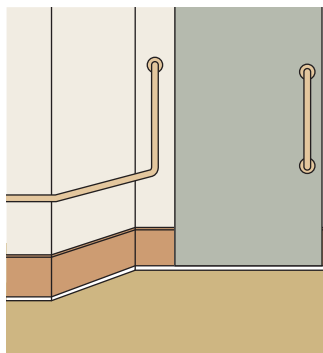

介護保険  
購入  
対象品

廊下に面した部屋の入口拡張

屋内6輪車椅子

廊下に面した部屋

壁面を一部撤去

100~110cmに拡張

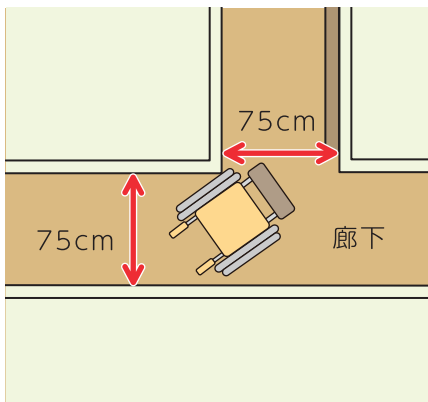

通行が難しい廊下側面の入り口

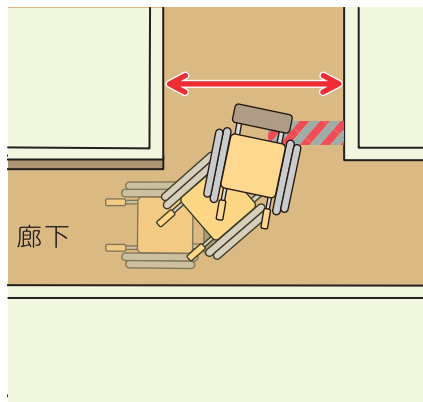

入り口の幅を広げると通りやすくなる

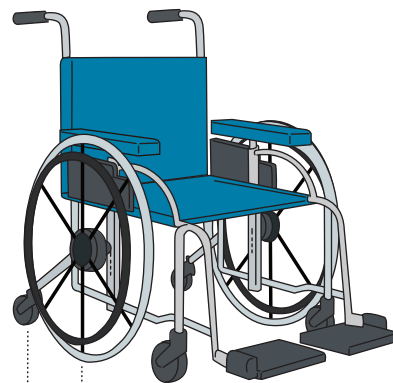

片側3輪が両サイドに  
ついているので安心

販売品

情報

屋内には予想外の危険が潜んでいます。転倒防止などに注意して安全性を確保しましょう。  
移動しやすい環境づくりはリハビリや運動機能向上にも役立ちます。

### 階段の手すり

階段の手すりは、両側に設置するのが理想的です。しかし、幅員や費用の面で難しく、片側だけに設置する場合は、降りる時を優先して、降りる際の利き手側に手すりを設置するのが基本です。

階段の手すりは、水平部分が重要です。300mm以上は設けましょう。階段手すりの高さは、段鼻の高さに。

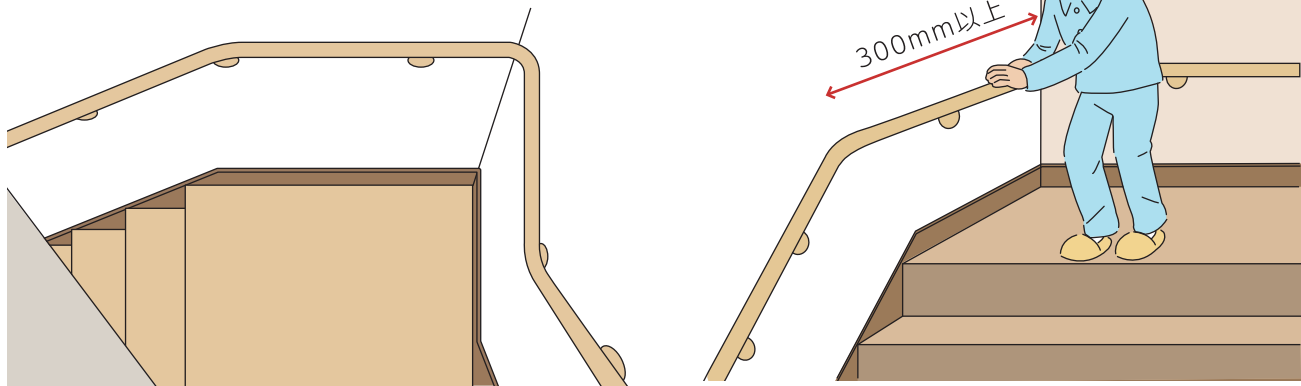

### 階段のすべり止め

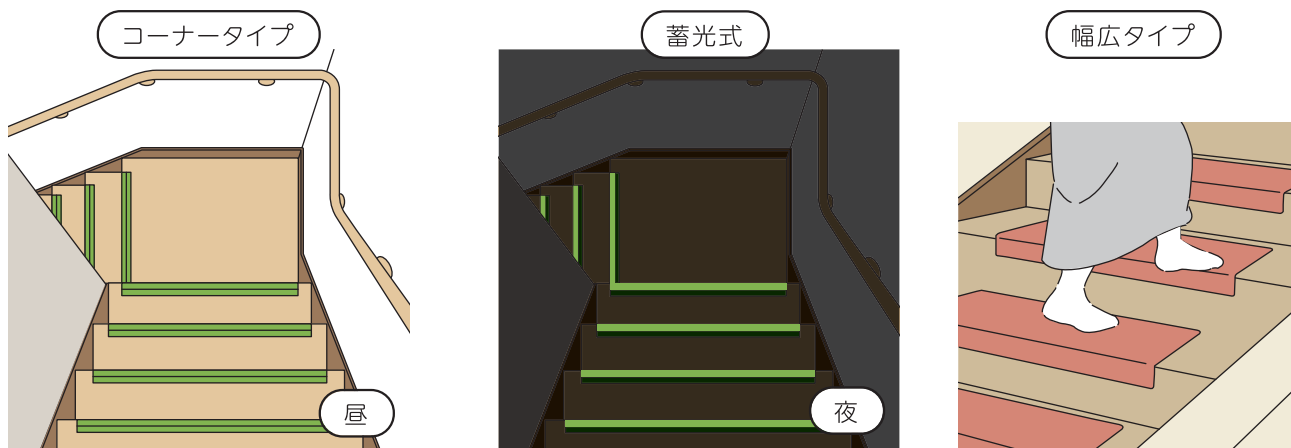

### 階段の昇降機 (2階や3階を使う頻度が多い場合)

#### 階段昇降機

上階では乗降りの安全のため、座面が回転します。



折りたたむとコンパクトになります。

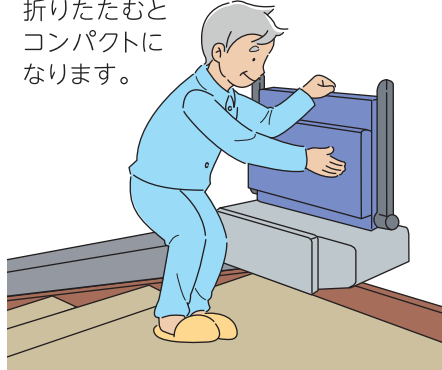

#### ホームエレベーター・ 押入れエレベーター

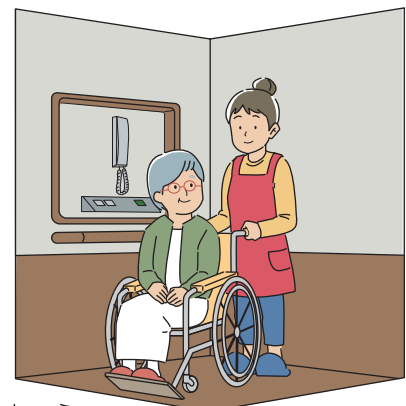

階段昇降機：膝の屈曲角度がポイントです。膝がどれだけ曲がるかチェックしましょう。

ベッド・  
ベッド  
付属品

# 情報

床ずれ  
防止用具

## 3 トイレ

体位  
変換器

### 扉対策（出入り・介助軽減）と、便器の洋式化

認知症  
老人徘徊  
感知機器

手すり

歩行  
補助杖

歩行器

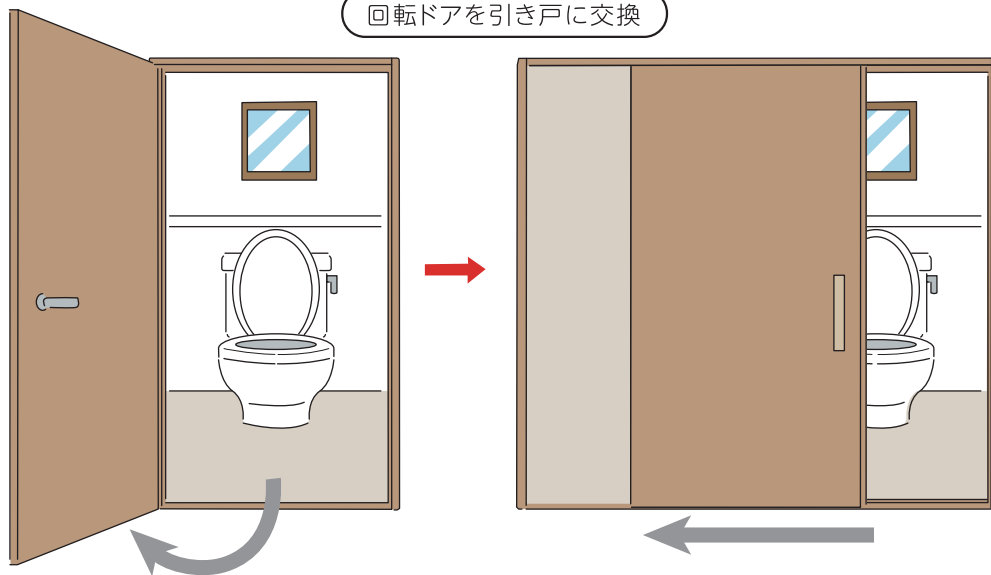

回転ドアを引き戸に交換

狭いトイレでも、引き戸にすることで大幅に動作や介助のしやすさが改善されることもあります。

車椅子・  
車椅子  
付属品

### トイレ動作（立ち座り）

手すり



補高便座

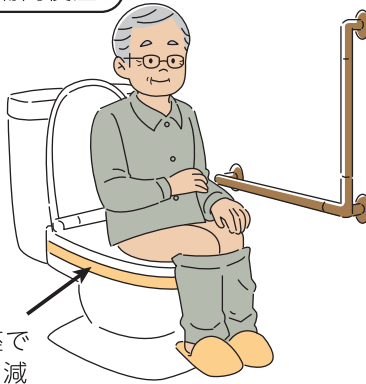

電動昇降便座

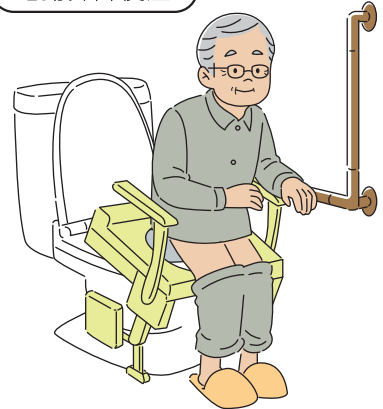

スロープ

移動用  
リフト・  
つり具

介護保険  
購入  
対象品

### トイレ介助

温水洗浄便器

世紀の発明品は、  
介護の分野でも必需品です。

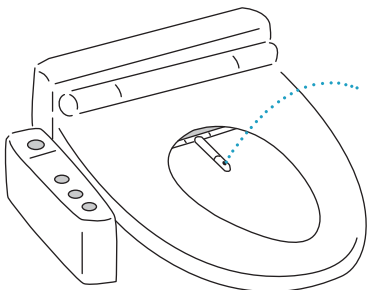

洋式便器に使えるキャリー

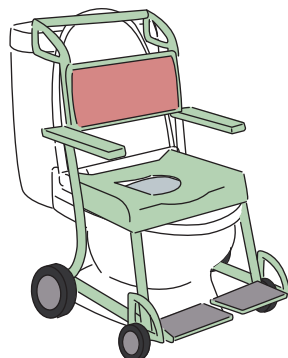

手すり



移動→下着の着脱→方向転換  
→立ち座りに役立ちます。

情報

立ち座りや衣服の着脱など、限られたスペースでの動作が必要な場所。  
リフォームや福祉用具導入による利便化の視点も大切です。

空間・スペース(介助スペースと車椅子スペース)



必要な介助スペース

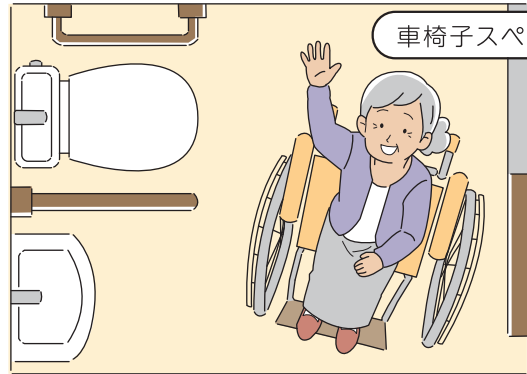

車椅子スペース

手動車椅子の場合

電動車椅子の場合

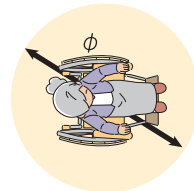

φ=150cm以上

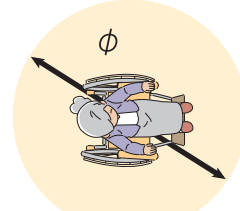

φ=180cm以上

その他、トイレ介護の便利グッズ

呼び鈴・ブザー

持つ側、持たせる側、  
どちらにも優しい

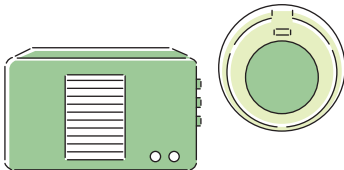

ワンハンドカッター

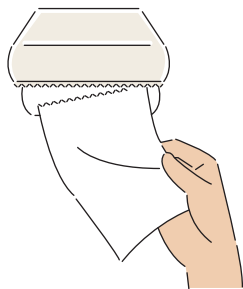

シートクリーナー

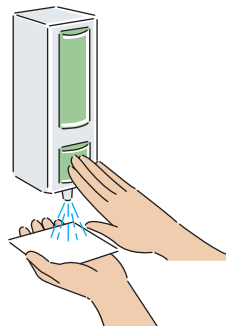

シャワー水栓

尿瓶やバケツ等が  
洗えるシャワー水栓は便利

据付け手すり

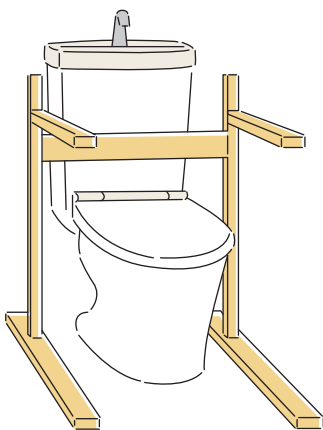

トイレ暖房

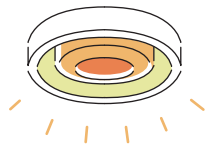

天井照明一体型  
ヒーター

- ・省スペース
- ・照明と連動
- ・暖房のON/OFF

足元多機能  
ヒーター

- ・急速暖房
- ・強力消臭
- ・自動運転



ベッド・  
ベッド  
付属品

# 情報

床ずれ  
防止用具

## 4 洗面・脱衣・浴室

体位  
変換器

認知症  
老人徘徊  
感知機器

手すり

歩行  
補助杖

ヒートショックに注意!!

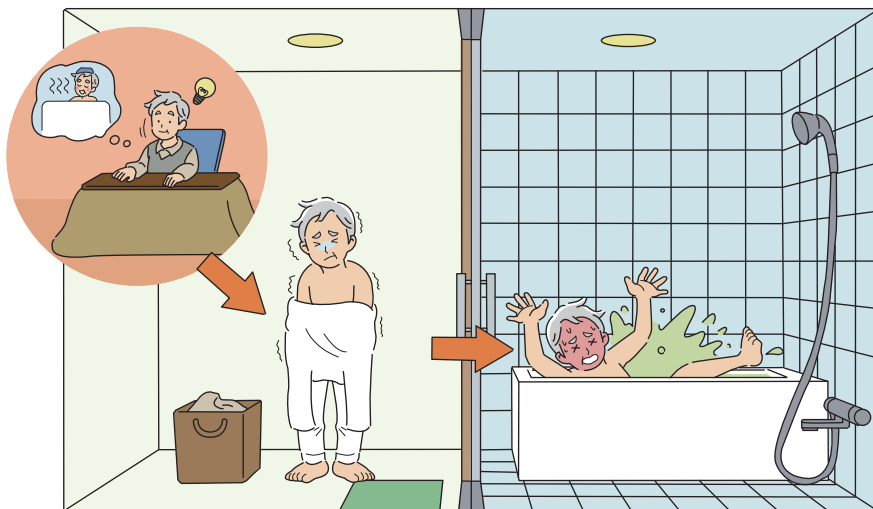

歩行器

### 脱衣

座面付き歩行器やイスを使う

座面付き歩行器

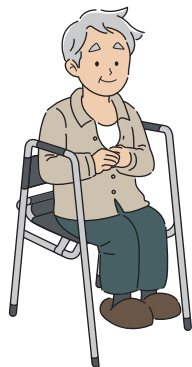

ベンチを使う

脱衣用ヒーター

「温度のバリアフリー」  
も考えましょう。

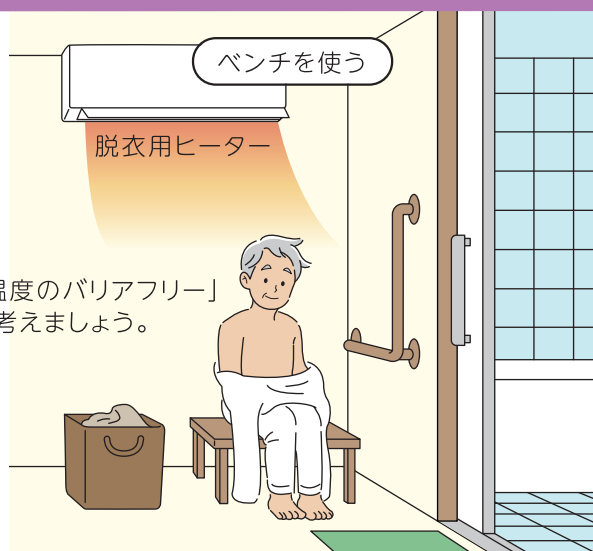

車椅子・  
車椅子  
付属品

スロープ

移動用  
リフト・  
つり具

介護保険  
購入  
対象品

壁をなくして動きやすく 車椅子での移動や介助が楽になります。

- ① トイレ壁撤去 ▶ アコーディオンカーテンへ
- ② ドア2枚分 ▶ 3枚式引き戸へ
- ③ 浴室ドア ▶ 引き戸へ

販売品

【壁の撤去前】

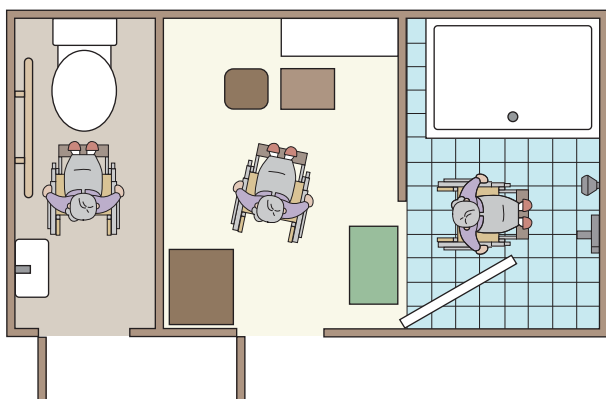

【壁の撤去後】

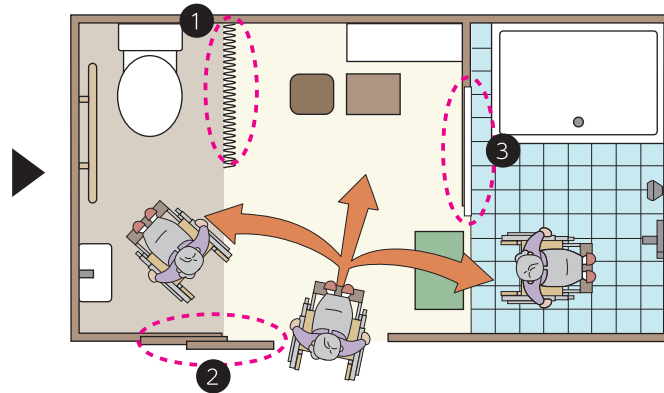

情報

ベッド・  
ベッド  
付属品

床ずれ  
防止用具

体位  
変換器

認知症  
老人徘徊  
感知機器

手すり

歩行  
補助杖

歩行器

車椅子・  
車椅子  
付属品

スロープ

移動用  
リフト・  
つり具

介護保険  
購入  
対象品

販売品

情報

三介護「食事(キッチン)・入浴(浴室)・排泄(トイレ)」の動線にあたる非常に重要な場所です。衛生面や口腔ケア、介助の軽減など、生活と介護の質の向上を目指す工夫をしてみましょう。

入浴時の介助スペースが狭い場合やシャワーキャリー等を使用する場合は浴室の扉が課題になることがあります。

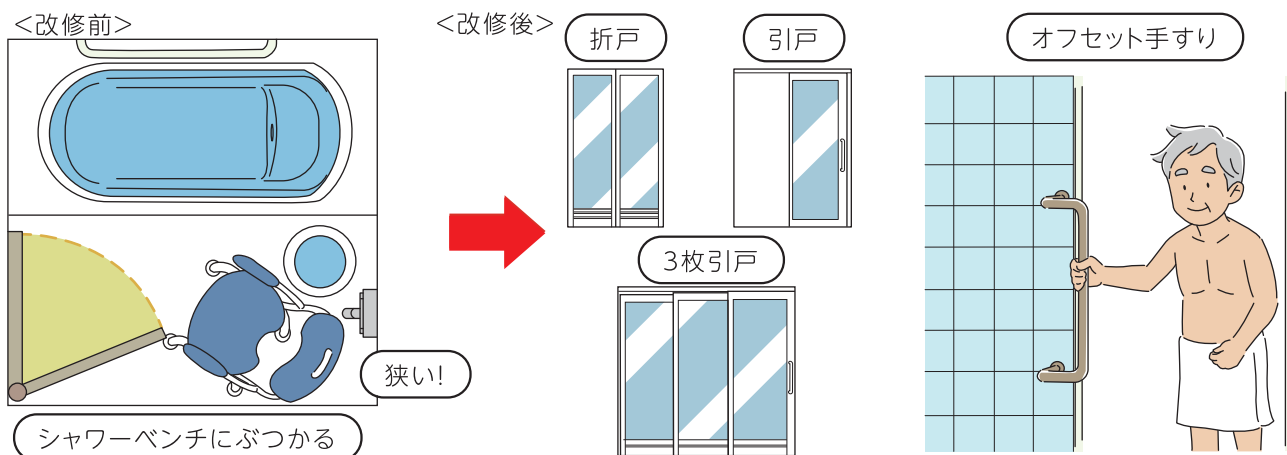

リフトを活用した入浴介助

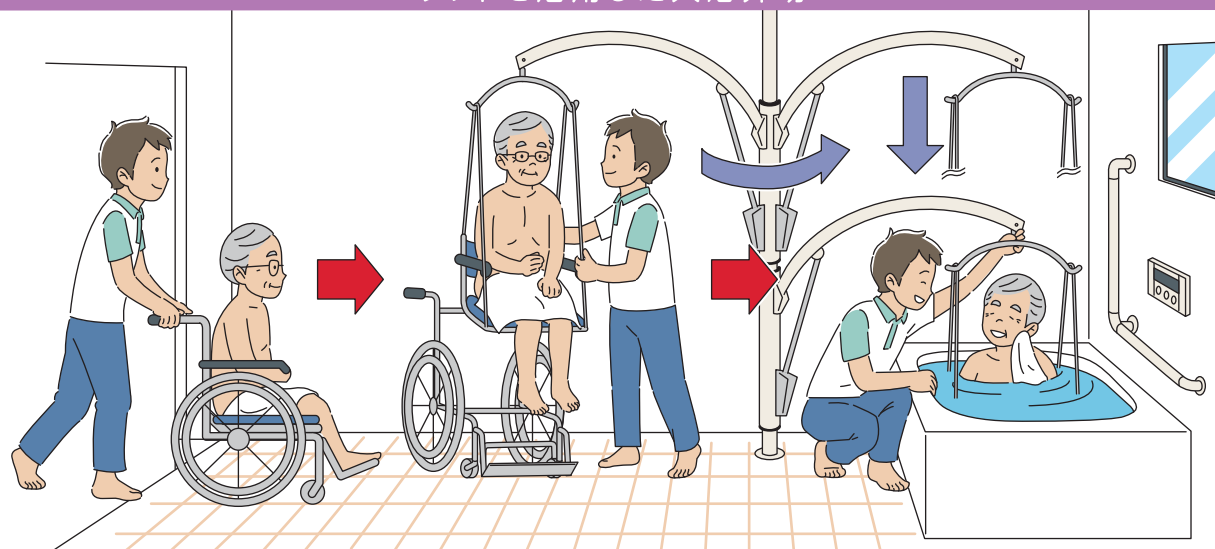

入浴スリングシートいろいろ

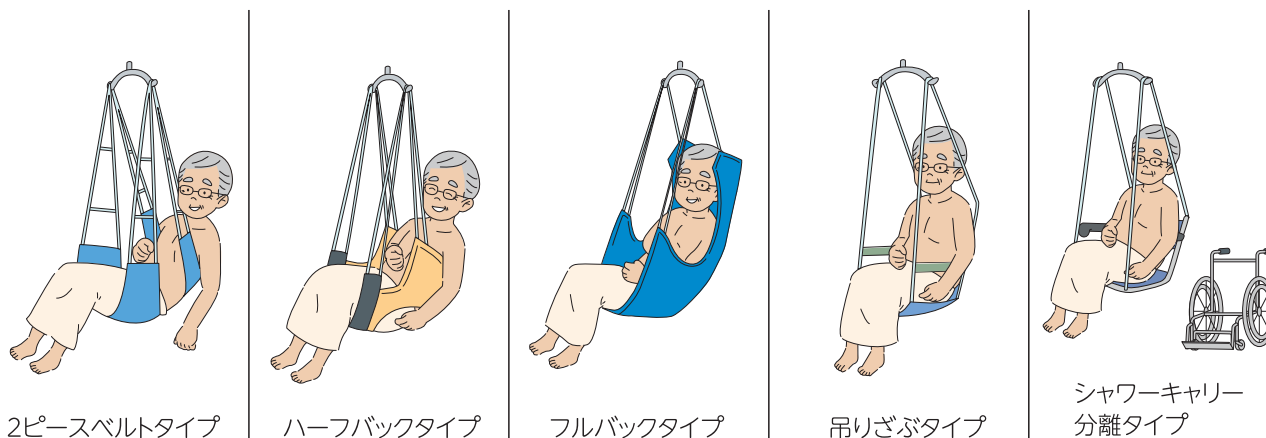

ベッド・  
ベッド  
付属品

# 情報

床ずれ  
防止用具

## 5 居室・寝室・LDK

体位  
変換器

過ごしやすい環境づくりに配慮しましょう！

気分転換、熱中症予防、二オイ対策なども大切。

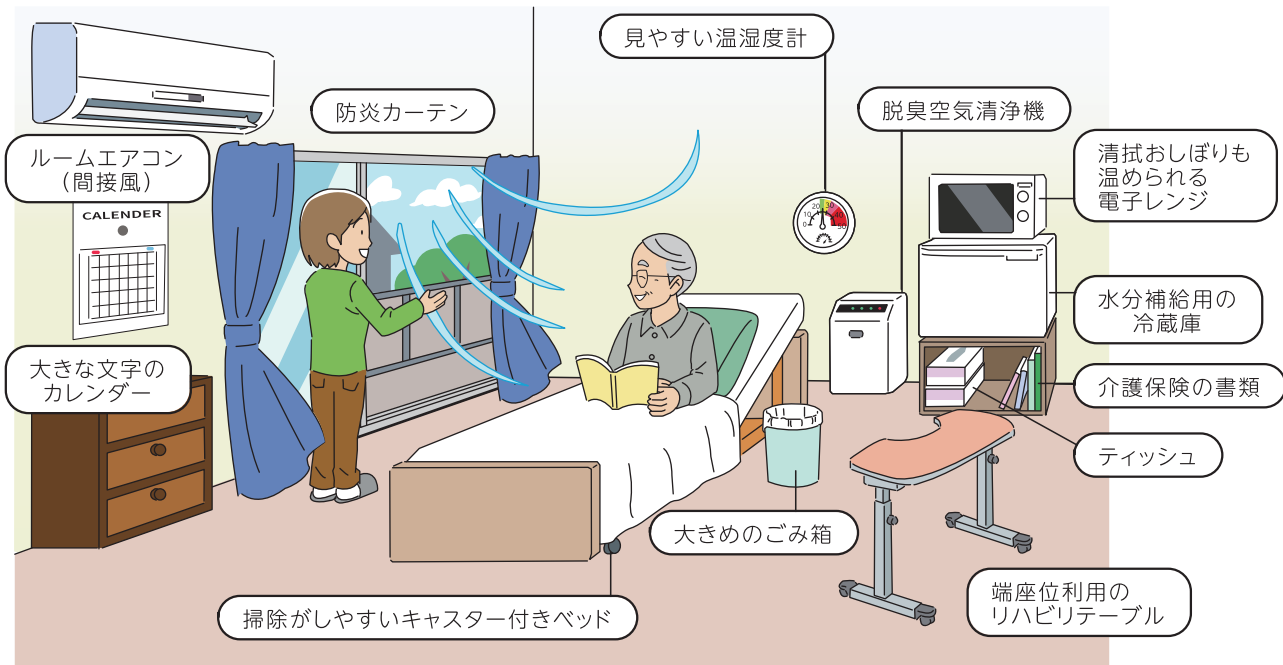

認知症  
老人徘徊  
感知機器

手すり

歩行  
補助杖

歩行器

車椅子・  
車椅子  
付属品

福祉用具等の配置は、移動の利便性、介護の軽減から重要な検討事項です。

外の景色やテレビなど視覚や意識の変化もあるようにして、認知症予防をはかることも重要です！

スロープ

移動用  
リフト・  
つり具

介護保険  
購入  
対象品

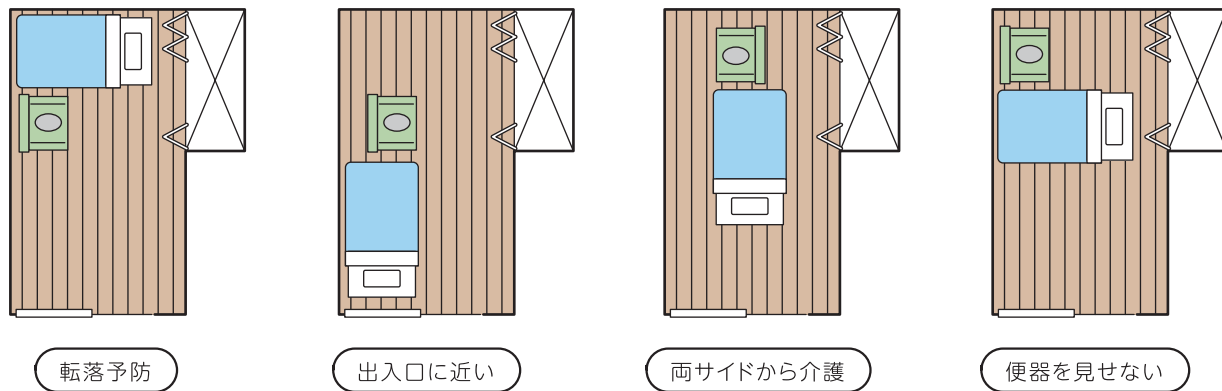

尊厳(プライバシー)の確保に配慮しましょう！

販売品

衝立(ついたて)やカーテンの活用

情報

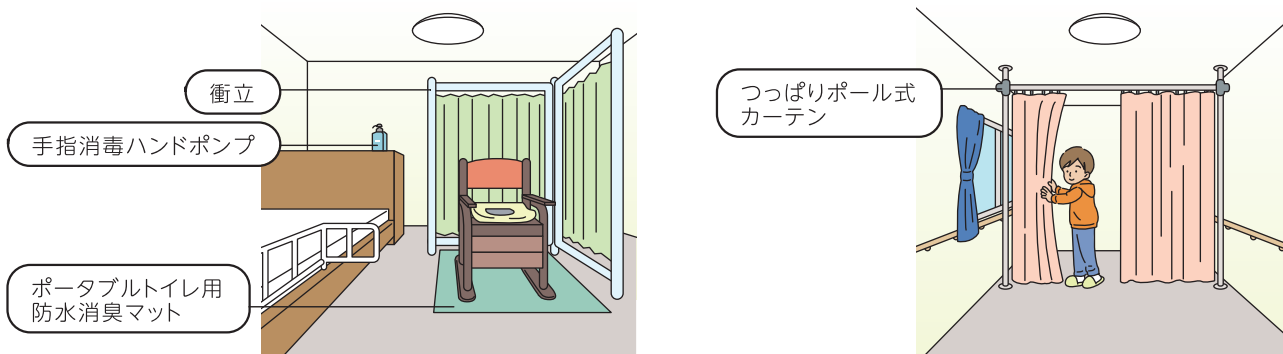

# 6 ベランダ

玄関以外からの出入りを考えたほうが効率的な場合もあります。

車椅子用電動昇降機

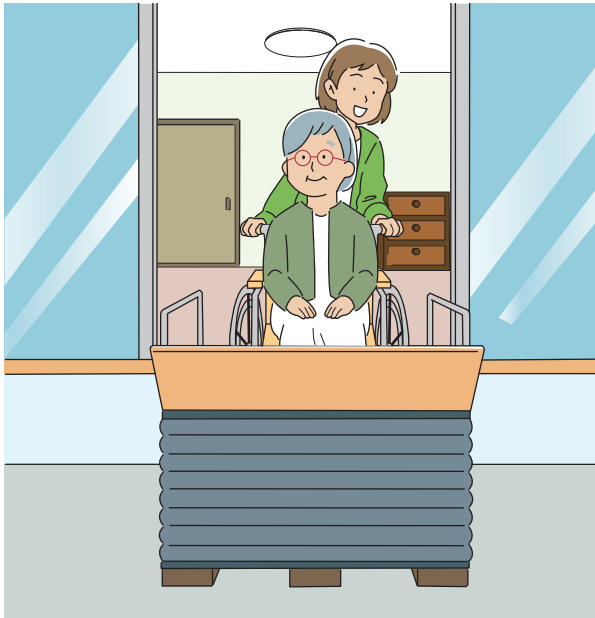

リフト

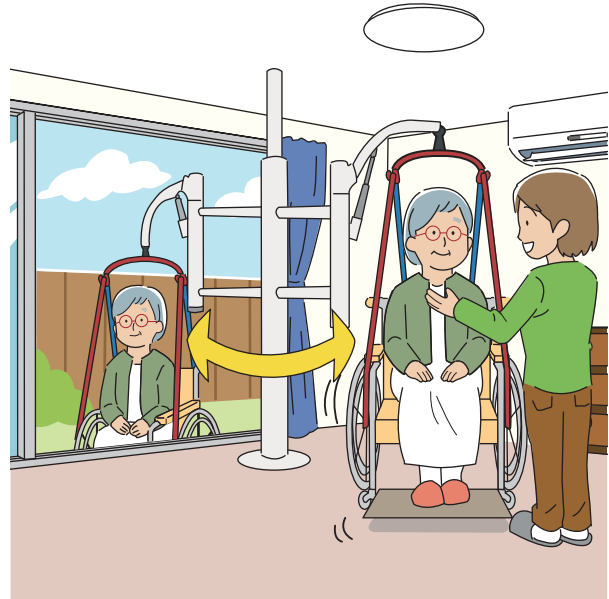

ベランダや縁側のご利用

バリアフリー(ノンレール)サッシ



大きな取っ手

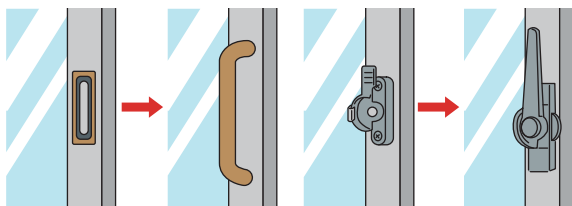

大きなクレスト

バリアフリーフラットレール

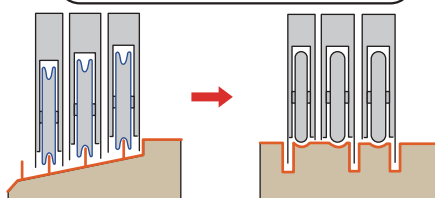

お庭などでの野外活動

アニマルセラピー・運動療法

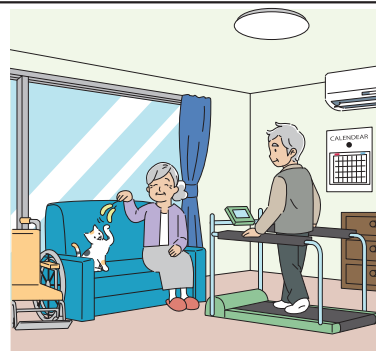

園芸療法

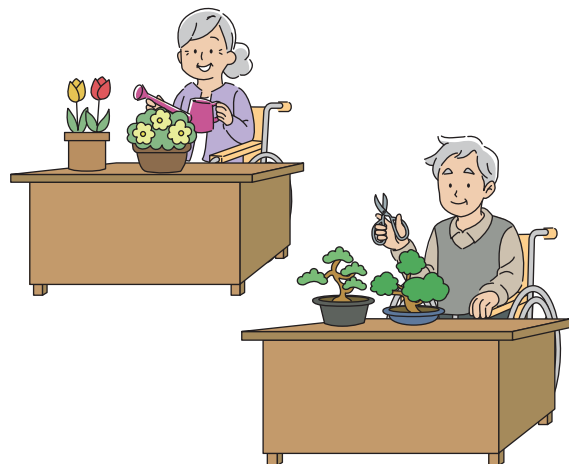

# 福祉用具と住宅改修の活用



**福祉用具専門相談員** に相談しましょう！

高齢者の状態は変化します。  
福祉用具のレンタル品を活用することで、  
住宅改修の効果をより高めることができます。

介護保険で**レンタル**が適用される特定福祉用具13種目



車椅子

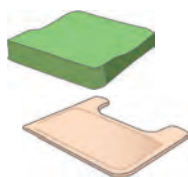

車椅子付属品



特殊寝台



特殊寝台付属品



体位変換器



床ずれ防止用具



手すり

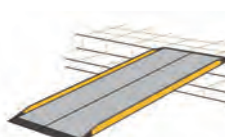

スロープ



歩行器



歩行補助杖

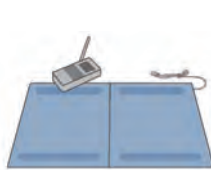

徘徊感知器



自動排泄処理装置



移動用リフト

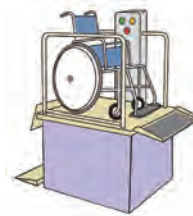

介護保険で**購入**が適用される特定福祉用具6種目



腰掛便座 (ポータブルトイレ)

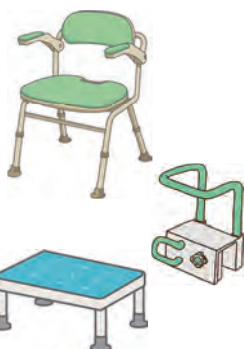

入浴補助用具



移動用リフトのつり具の部分

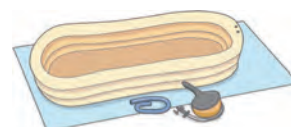

簡易浴槽



自動排泄処理装置の交換可能部品

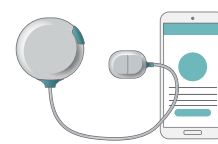

排泄予測支援機器

# お気軽にご相談ください!

バリアフリー工事についてのご相談やお見積りはもちろん、  
各種の補助金申請にあたっての書類の作成・提出など、  
お気軽にご相談ください。



## 補助金情報

介護保険(住宅改修)(福祉用具)

補装具給付

日常生活用具給付

障害者住宅改修助成事業

高齢者住宅改修助成補助金

その他

## 実績・経験による専門情報

疾病や病状に対応するご提案

専門家としての施工技術情報

実績を通じての効果的なご提案

## 設備品・製品情報

新製品情報

新機能情報

キャンペーンなどお得情報

リサイクル品情報

## 補助金にかかわる書類作成と提出等のお手伝い

申請～支給までのご説明

役所等への届け出の代行

スケジュールの立案、ほか

複雑な書類作成の代行

- 申請書の作成
- 理由書の作成
- 承諾書の作成
- 計画図面の作成
- お見積書の作成
- 請負工事契約書作成
- 工事内訳書の作成
- 証明写真の作成
- 改修完了届
- 受領委任対応
- 領収書
- ……など

ケアマネジャーと関係機関とで連携し、適切な対応をします。

# 住宅改修の事例

## 【屋内】編

写真提供:マツ六(株)

### 廊下

収納扉の前を  
遮断機式ブラケットを使って  
手すりを  
連続させました。

BEFORE

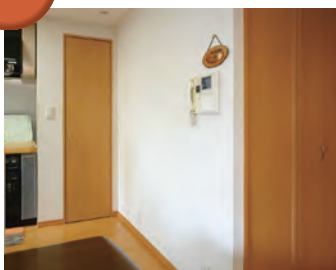

AFTER

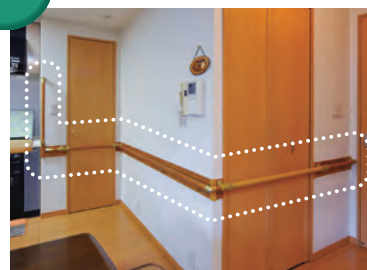

### トイレ

立ち座りの動作の為、  
L字型手すりを  
設置しました。

BEFORE



AFTER



### 浴室

浴槽出入用の手すりを  
設置しました。

BEFORE

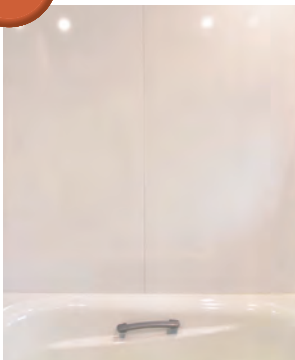

AFTER

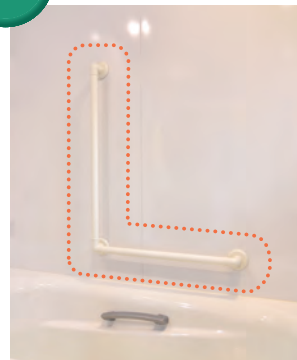

# 住宅改修の事例

## 【屋外】編

写真提供:マツ六(株)

### 玄関

手すりを付けて  
玄関土間～  
上がりかまち～  
廊下の動きをサポートします。

BEFORE

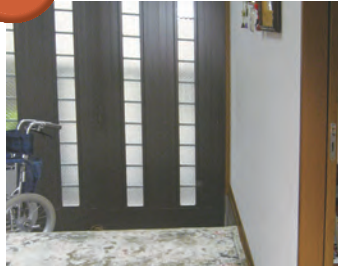

AFTER

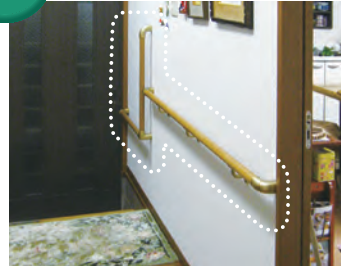

### アプローチ

①

玄関前アプローチに  
手すりを設置しました。

BEFORE



AFTER



### アプローチ

②

家につながる階段に  
手すりを設置しました。

BEFORE



AFTER



ベッド・  
ベッド  
付属品



# 情報

床ずれ  
防止用具

## 介護保険制度について 2025年4月現在

介護保険制度の概要や利用手順をご紹介します。

体位  
変換器

### ■介護保険対象者

加入する方	介護サービスの利用	保険料の支払い
<b>第1号被保険者</b> (65歳以上の方) 	右表の想定される状態にあてはまる要支援状態または要介護状態の方。	原則として老齢・退職年金からの天引き
<b>第2号被保険者</b> (40歳から64歳までの医療保険に加入している方) 	初老期認知症、脳血管疾患など16種類の病気により要介護状態や要支援状態になった方。	加入している医療保険と併せて徴収

※支払い方法は自治体により異なる方法がとられている場合もあります。

手すり

### ■介護保険の利用手続きとサービスの内容

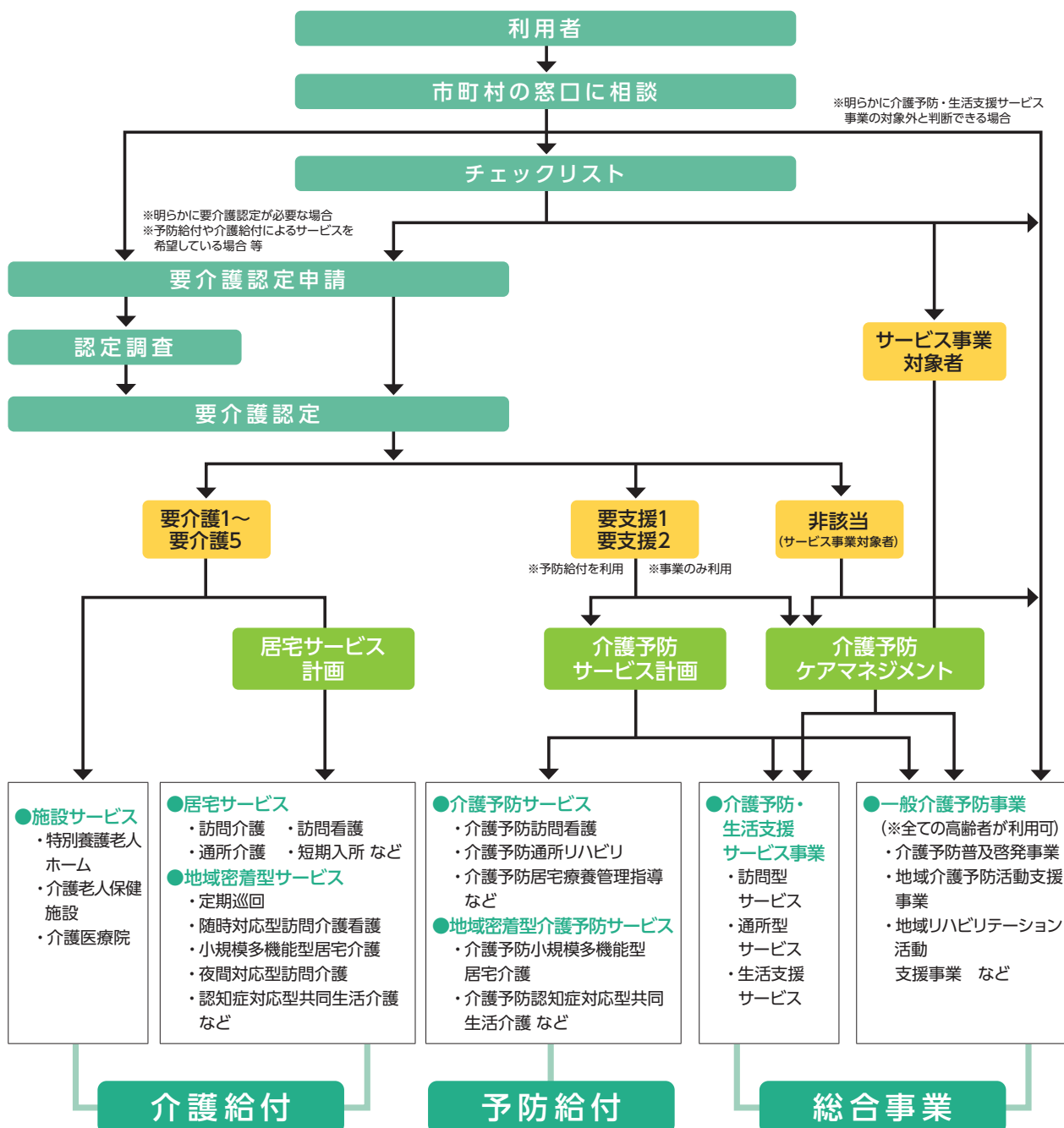

歩行  
補助杖

歩行器

車椅子・  
車椅子  
付属品

スロープ

移動用  
リフト・  
つり具

介護保険  
購入  
対象品

販売品

情報

## ■在宅サービスの利用限度額

要介護・ 要支援 区分	想定される状態	居宅介護サービス費等及び介護予防サービス費等			
		支給 限度額 (月額)	ご利用者 1割負担額 (月額)	ご利用者 2割負担額 (月額)	ご利用者 3割負担額 (月額)
要支援1	日常生活上の基本動作をほぼ自分で行うことができるが、日常生活動作の介助や現在の状態の防止により要介護状態となることの予防に資するよう、手段的日常生活動作において何らかの支援を要する状態。	50,320円	5,032円	10,064円	15,096円
要支援2	要支援1の状態から、手段的日常生活動作を行う能力がさらに低下し、何らかの支援が必要となる状態。	105,310円	10,531円	21,062円	31,593円
要介護1	要支援2の状態から、手段的日常生活動作を行う能力が一部低下し、部分的な介護が必要となる状態。	167,650円	16,765円	33,530円	50,295円
要介護2	要介護1の状態に加え、日常生活動作についても部分的な介護が必要となる状態。	197,050円	19,705円	39,410円	59,115円
要介護3	要介護2の状態と比較して、日常生活動作及び手段的日常生活動作の両方の観点からも著しく低下し、ほぼ全面的な介護が必要となる状態。	270,480円	27,048円	54,096円	81,144円
要介護4	要介護3の状態に加え、さらに動作能力が低下し、介護なしには日常生活を営むことが困難となる状態。	309,380円	30,938円	61,876円	92,814円
要介護5	要介護4の状態よりさらに動作能力が低下しており、介護なしには日常生活を行うことがほぼ不可能な状態。	362,170円	36,217円	72,434円	108,651円

- 限度額の範囲内でサービスを利用したときは、実際にかかった費用の1割(2割・3割)が自己負担となります。
- 平成30年8月より介護保険負担割合証に基づいた負担割合が適用されます。
- 限度額を超えてサービスを利用した時は、超えた分が全額自己負担となります。

## ■自己負担額の上限額(高額介護サービス費)

区 分	負担の上限額(月額)
課税所得690万円(年収約1,160万円)以上	140,100円(世帯)
課税所得380万円(年収約770万円)～ 課税所得690万円(年収約1,160万円)未満	93,000円(世帯)
市町村民税課税～課税所得380万円(年収約770万円)未満	44,400円(世帯)
世帯の全員が市町村民税非課税	24,600円(世帯)
前年の公的年金等収入金額＋ その他の合計所得金額の 合計が80万円以下の方等	24,600円(世帯) 15,000円(個人)
生活保護を受給している方等	15,000円(世帯)

出典：厚生労働省ホームページ (<https://www.mhlw.go.jp/content/000334526.pdf>)

- 支払った自己負担額が、ある一定額を超えたときは、その超えた分が払い戻されます。
- また所得の低い方は、その上限が減額されます。
- 医療保険と介護保険の両方に自己負担額がある世帯は「高額医療・高額介護合算療養費制度」の申請ができます。

## レンタル福祉用具ご提供の流れ

### ① ご利用者の状況確認

ご利用者のご自宅を訪問し、身体状況やご家族の状況、お住まいの環境などを確認します。その上で生活機能の維持・向上のためにどのような福祉用具が適切かを検討します。



### ② サービスの必要性の検討と選定

サービス担当者会議では、ケアマネジャーなどと連携し、専門的な立場から介護予防や自立支援、介護の負担軽減に役立つ最適な福祉用具を提案します。そしてご利用者やご家族のご意見をうかがいながら選定します。



### ③ 福祉用具のお届け

納品前に、福祉用具をしっかりと点検。安全を確認した後、ご指定の日時、場所にスタッフがお届けし、取付や調整を行います。その際、ご利用者の環境や状況に適合しているかどうかを再確認します。また、練習もしていただきます。



### ④ 使用方法のご説明

暮らしに上手にとり入れ、目的に応じて役立てていただけるよう、また、安全にお使いいただけるよう、納得していただけるまで使用方法をご説明し、必要な場合は一緒に使い方の練習もします。

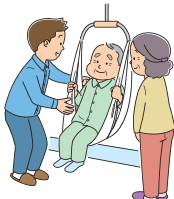

### ⑤ アフターサービス

サービス担当者会議においてケアマネジャーなどと連携し、ご利用者のお話をお聞きした上で、福祉用具の利用の継続を再検討し、必要に応じて迅速に対応します。



### ⑥ サービスの再検討

ご利用中は定期的におうかがいし、ご利用者の状況や環境に変化はないか、福祉用具が生活向上に役立っているか、福祉用具の不具合や故障はないかを確認します。



### 緊急時の対応

● 事故やトラブルなど、福祉用具に関する緊急事態が発生した場合は専門スタッフが対応しますのでグリーンケア取扱店までご連絡ください。

### 購入対象品

レンタルの場合と同様、ご利用者とご家族の立場に立ってご相談におこたえします。下記の商品群についてもグリーンケア取扱店が責任をもっておうかがいいたします。お気軽にご相談ください。

- 腰掛便座
- 入浴補助用具・簡易浴槽
- 住宅改修用品
- 介護保険対象外販売品
- 選択制対象商品

### レンタル終了とお引取り

● レンタル期間中にレンタル契約を終了し引取りを希望される場合は、事前に取扱店にお電話ください。レンタル契約を終了する日とお引取り日時をご相談の上、引取りにおうかがいします。

● レンタルの契約書で定める期限までにお客様から契約終了のご連絡がない場合は、レンタル期間満了日の翌日から更に1ヶ月間、同じ契約内容で自動的に更新されます。

● レンタル期間中にご利用者の身体状況やご自宅の状況の変化などにより他の福祉用具に変更される場合は、前のレンタル契約を終了し、新しく変更後の商品についてレンタル契約書を作成します。

## ■福祉用具貸与

<福祉用具の貸し出しに関する要件>

種 目	要支援1・2、要介護1	要介護2	要介護3	要介護4	要介護5
手すり・歩行者・歩行補助杖・スロープ	○	○	○	○	○
特殊寝台・特殊寝台付属品・車椅子(自走用標準型・介助用標準型)・車椅子付属品・床ずれ防止用具・体位変換器	×例外あり※	○	○	○	○
普通型電動車椅子	×例外あり※	○	○	○	×
認知症老人徘徊感知機器	×例外あり※	○	○	○	×
移動用リフト(吊り具の部分を除く)	×例外あり※	×例外あり※	○	○	○
自動排泄処理装置	(尿のみを自動的に吸引する機能のものを除く)	×例外あり※	×例外あり※	○	○
	(尿のみを自動的に吸引する機能のもの)	×例外あり※	○	○	○

※例外として認められる「使用が想定される状態像」とは、要介護認定調査における基本調査結果をもとに福祉用具ごとに判断されます。

## ■軽度者等における福祉用具貸与の例外給付に関する取扱いについて

<例外給付に関する要件>

福祉用具が使用できる状態像及び、直近の認定基本調査の結果により、福祉用具の例外給付が適用されます。

●例外給付の必要性は、サービス担当者会議等を通じた適切なケアマネジメントにより、判断されます。がん末期の急速な状態悪化など、一定の状態に該当する者は、所定の手続きをふむことで、例外給付が認められます。

福祉用具の 種目	福祉用具が使用できる状態像 (平成24年厚生労働省第95号告示第25号のイ)	認定基本調査の結果
車椅子・ 車椅子付属品	次のいずれかに該当する者 ① 日常的に歩行が困難な者 ② 日常生活範囲における移動の支援が 特に必要と認められる者	① 認定調査において歩行が「できない」 ② ー
特殊寝台・ 特殊寝台付属品	次のいずれかに該当する者 ① 日常的に起き上がりが困難な者 ② 日常的に寝返りが困難な者	① 認定調査において起き上がりが「できない」 ② 認定調査において寝返りが「できない」
床ずれ防止用具・ 体位変換器	日常的に寝返りが困難な者	認定調査において寝返りが「できない」
認知症老人 徘徊感知機器	次のいずれにも該当する者 ① 意思の伝達、介護者への反応、 記憶・理解のいずれかに支障がある者 ② 移動において全介助を必要としない者	① 下記のいずれかに該当する者 ・認定調査において意思の伝達が「他者にできる」 以外 ・認定調査において認知機能(3群の 3-2~3-7)のいずれかが「できない」 ・認定調査において精神・行動障害(4群+ 3-8、3-9)のいずれかが「ない」以外 ・その他、主治医意見書において、認知症の 症状がある旨が記載されている場合 ② 認定調査において移動が「全介助」以外
移動用リフト (つり具の部分 を除く)	次のいずれかに該当する者 ① 日常的に立ち上がりが困難な者 (注：昇降座椅子以外) ② 移動が一部介助又は全介助を必要とする者 ③ 生活環境において段差の解消が必要と 認められる者(段差解消機のみ)	① 認定調査において立ち上がりが「できない」 ② 認定調査において移乗が「一部介助」 又は「全介助」 ③ ー
自動排泄処理装置 (尿のみを自動的に吸引 する機能のものを除く)	次のいずれにも該当する者 ① 排便が全介助を必要とする者 ② 移乗が全介助を必要とする者	① 認定調査において排便が「全介助」 ② 認定調査において移乗が「全介助」

注：昇降座椅子については、認定調査項目で判断する場合、「立ち上がり」ではなく「移乗」で判断する。「立ち上がり」は椅子やベッド、車椅子に座っている状態からの立ち上りを評価するものである。昇降座椅子は「床からの昇降」を補助するものであるため、「豊からポーダブルトイレへの乗り移り」を評価する「移乗」の認定調査項目を用いる必要がある。(H19.3.30付老健局振興課長通知Q&Aより)

## ■個人情報の取扱いについて

個人情報の利用範囲は、お客様に開示した利用目的の範囲とし、目的外の利用は行わないものとします。

また、個人情報保護法の重要性を認識し、ガイドライン等を考慮するとともに、個人情報を取扱うために関係諸法令を遵守します。

# 介護給付費早見表 令和6年4月施行版 (抜粋)

## 見方

本表は介護給付費の中から、特に利用頻度が多いと考えられる居宅サービス給付項目から抜粋したものです。  
数字はすべて単位であり、標準のサービスコード表で確認してください。尚、加算の詳細については、介護報酬単位表でご確認ください。

## 〔区分支給限度額〕

1 か月あたりの上限額

区分	利用限度額 (単位)
要支援 1	5,032
要支援 2	10,531
要介護 1	16,765
要介護 2	19,705
要介護 3	27,048
要介護 4	30,938
要介護 5	36,217

※一定以上の所得の第 1 号被保険者は 2 割または 3 割負担となります。

## 〔訪問介護〕1 回につき

所要時間	身体介護	生活援助
20 分未満	163	—
20 分～30 分未満	244	—
20 分～45 分未満	—	179
45 分以上	—	—
30 分～1 時間未満	387	220
1 時間～1.5 時間未満	567	
1.5 時間～2 時間未満	649	
2 時間～2.5 時間未満	731	
2.5 時間～3 時間未満	813	
3 時間～3.5 時間未満	895	
3.5 時間～4 時間未満	977	

## ●通院等乗降車助

## ●初回加算

1 回につき	97	1 月につき	200
--------	----	--------	-----

## ●早朝・夜間の場合

## ●深夜の場合

1 回につき	25%加算	深夜の場合	50%加算
--------	-------	-------	-------

## ●生活機能向上連携加算 1 月につき

加算 (I)	100	加算 (II)	200
--------	-----	---------	-----

## 〔訪問入浴介護 / 介護予防訪問入浴介護〕1 回につき

訪問入浴介護	介護予防訪問入浴介護
1,266 (1,139)	856 (770)

※( )内は「全身浴が困難で清拭または部分浴を実施した場合」

## ●初回加算

1 月につき	200
--------	-----

## 〔訪問リハビリ / 介護予防訪問リハビリ〕1 回につき

訪問リハビリ	308	予防訪問リハビリ	298
--------	-----	----------	-----

## ●リハビリテーションマネジメント加算 (介護予防なし)

1 月につき	(イ)	180	(ロ)	213
	事業所の医師が説明、利用者の同意を得た場合			
				270

## 〔訪問看護 / 介護予防訪問看護〕1 回につき

所要時間	訪問看護 ステーション	病院または 診療所
30 分～1 時間未満	823	574
1 時間～1.5 時間未満	1,128	844
OT・PT・ST の場合	294	—
30 分未満	451	382
30 分～1 時間未満	794	553
1 時間～1.5 時間未満	1,090	814
OT・PT・ST の場合	284	—

## ●緊急時 (介護予防) 訪問看護加算 1 月につき

	訪問看護ステーション	病院または診療所
加算 (I)	600	325
加算 (II)	574	315

## ●特別管理加算 1 月につき

加算 (I)	500	加算 (II)	250
--------	-----	---------	-----

## 〔定期巡回・随時対応型訪問介護看護〕1 月につき

	定期巡回・随時対応型訪問介護看護費 (I) (一体型)			
	(1) 訪問看護サービスを行わない場合		(2) 訪問看護サービスを行う場合	
	基本単位	通所サービス 利用時の調整 (1 日につき)	基本単位	通所サービス 利用時の調整 (1 日につき)
要介護 1	5,446	- 62	7,946	- 91
要介護 2	9,720	- 111	12,413	- 141
要介護 3	16,140	- 184	18,948	- 216
要介護 4	20,417	- 233	23,358	- 266
要介護 5	24,692	- 281	28,298	- 322
	定期巡回・随時対応型 訪問介護看護費 II (連携型)			
	基本単位		通所サービス利用時の調整 (1 日につき)	
	基本単位	通所サービス 利用時の調整 (1 日につき)	基本単位	通所サービス 利用時の調整 (1 日につき)
要介護 1	5,446	- 62		
要介護 2	9,720	- 111		
要介護 3	16,140	- 184		
要介護 4	20,417	- 233		
要介護 5	24,692	- 281		

## ●初回加算

1 日につき	30
--------	----

## ●緊急時訪問看護加算 1 月につき (I)(II)のみ適用

(I)	325	(II)	315
-----	-----	------	-----

## ●総合マネジメント体制強化加算 1 月につき

(I)	1,200	(II)	800
-----	-------	------	-----

## ●生活機能向上連携加算 1 月につき

(I)	100	(II)	200
-----	-----	------	-----

## ●認知症専門ケア加算 1 月につき

(I)	90	(II)	120
-----	----	------	-----

## 〔通所介護〕1 回につき

	通常規模型					
	3～4 時間未満	4～5 時間未満	5～6 時間未満	6～7 時間未満	7～8 時間未満	8～9 時間未満
要介護 1	370	388	570	584	658	669
要介護 2	423	444	673	689	777	791
要介護 3	479	502	777	796	900	915
要介護 4	533	560	880	901	1,023	1,041
要介護 5	588	617	984	1,008	1,148	1,168
	大規模型 I					
	3～4 時間未満	4～5 時間未満	5～6 時間未満	6～7 時間未満	7～8 時間未満	8～9 時間未満
要介護 1	358	376	544	564	629	647
要介護 2	409	430	643	667	744	765
要介護 3	462	486	743	770	861	885
要介護 4	513	541	840	871	980	1,007
要介護 5	568	597	940	974	1,097	1,127
	大規模型 II					
	3～4 時間未満	4～5 時間未満	5～6 時間未満	6～7 時間未満	7～8 時間未満	8～9 時間未満
要介護 1	345	362	525	543	607	623
要介護 2	395	414	620	641	716	737
要介護 3	446	468	715	740	830	852
要介護 4	495	521	812	839	946	970
要介護 5	549	575	907	939	1,059	1,086

※通常規模型：前年度の月平均利用延人員数が 300 人超

※大規模型 I：前年度の月平均利用延人員数が 750 人超 / 大規模型 II：前年度の月平均利用延人員数が 900 人超

## ●個別機能訓練加算 (I) 1 日につき (II) 1 月につき

加算 (I) イ	56	加算 (I) ロ	76	加算 (II)	20
----------	----	----------	----	---------	----

## ●認知症加算

1 日につき	60
--------	----

## ●入浴介助加算 1 日につき

加算 (I)	40	加算 (II)	55
--------	----	---------	----

〔通所リハビリテーション〕1回につき

Table with columns for facility type (通常規模の事業所, 大規模事業所), service type (病院または診療所/介護老人保健施設/介護医療院), and time slots (1~2時間未満 to 7~8時間未満). Rows list care levels 1-5 with corresponding rates.

※大規模型事業所のうち次の要件を満たす事業所に適用。①リハビリテーションマネジメント加算の算定率が利用者全体の80%超 ②利用者に対するリハビリテーション専門職の配置が10:1以上。

〔介護予防通所リハビリテーション〕1月につき

Table with 2 columns: 要支援1 (2,268) and 要支援2 (4,228).

●リハビリテーションマネジメント加算(介護予防なし)

Table with 3 columns: Service type (リハビリテーションマネジメント), Duration (6月以内, 6月超え), and Rate (加算イ, ロ, ハ).

●栄養改善加算 月2回限度 1回につき(介護予防は1月につき)

Table with 2 columns: 栄養改善加算 (200).

●科学的介護推進体制加算 1月につき

Table with 2 columns: 科学的介護推進体制加算 (40).

■地域区分ごとの報酬単価

Table with columns: Service type (訪問介護, 訪問リハビリテーション, 通所介護), Personnel ratio (人件費比率), and Regional rates (1級地 to 7級地, その他).

※居宅療養管理指導、福祉用具貸与は地域区分に関係なく一律単位10円。 ※介護予防サービスのある居宅サービス及び地域密着型サービスは上記分類に含む。

■年齢早見表(令和8年現在)

※年齢は満年齢数(誕生日前の場合は1を減らすこと)

Table with 4 columns: Year (年号), Western calendar (西暦), Chinese calendar (干支), and Age (年齢). Rows show ages from 100 down to 65.

〔認知症対応型共同生活介護〕1日につき

Table with columns: Care level (要介護1-5), Fee type (I, II), and Facility type (短期利用認知症対応型共同生活介護費 ※).

※短期利用は、区分支給限度基準額に含まれる。

〔短期入所生活介護〕1日につき

Table with columns: Facility type (短期入所生活介護), Room type (単独短生I, 併設短生II), and Care level (要介護1-5).

〔居宅療養管理指導/予防居宅療養管理指導〕※単一建物居住者1人の場合

Table with columns: Professional (略称), Limit (限度回数), and Resident (居住者1名).

※情報通信機器利用の場合。

●薬学的管理指導加算

Table with 2 columns: 1回につき (100).

※医師・薬剤師が行う時のみ算定可能。

## グリーンケア サービスネットワーク

清潔・安心・信頼の福祉用具は、

グリーンケアから。

10月1日  
福祉用具の日

グリーンケアの福祉用具は、全国97ヶ所に広がる  
日本ケアサプライの営業拠点から供給されています。  
安全・清潔な福祉用具の提供に留まらず、  
さまざまな後方支援策により、  
まごころを込めたサービスを提供します。

※グリーンケアとは、日本ケアサプライが取り扱う高品質な福祉用具のレンタルサービスと、  
各種サポートをご提供するオリジナルブランドです。

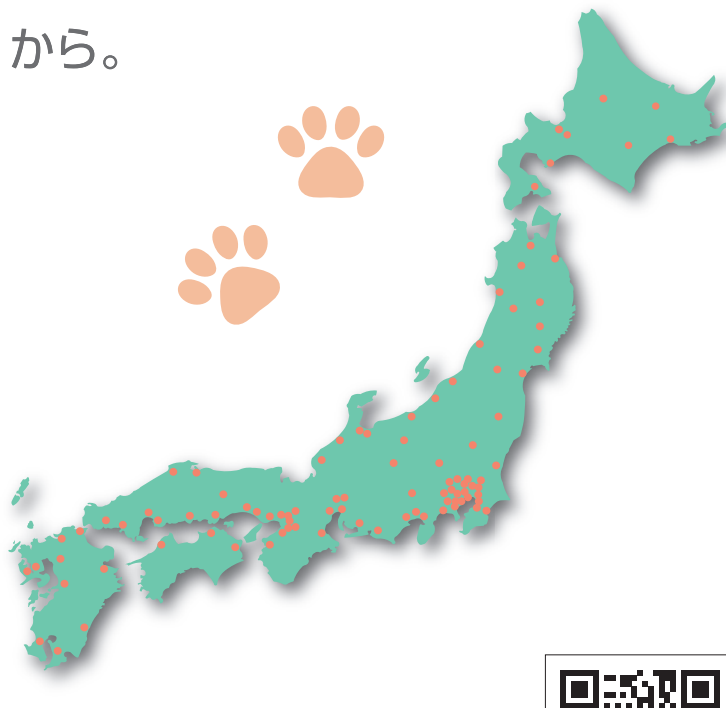

この印刷物は、カーボンゼロプリント  
工場で印刷しています。



SPA-230004-J



見やすいユニバーサルデザインフォントを [表紙・中面の一部を除く]  
採用しています。

詳しい情報は

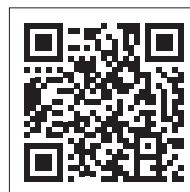
<https://www.caresupply.co.jp/>

わたしたち「グリーンケア」取扱店にご相談ください。

## スリーウィン

介護保険事業者番号：1173001155

〒356-0004

埼玉県ふじみ野市上福岡 2 丁目 6 番 12 号

TEL：049-290-3158

FAX：049-290-3945

<http://www.threewin.jp>



HPはこちら

株式会社ウェルイン